

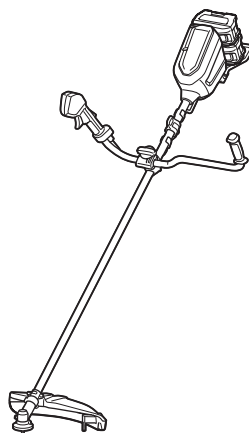

EN	Cordless Grass Trimmer	INSTRUCTION MANUAL	11
SV	Batteridrivnen grästrimmer	BRUKSANVISNING	25
NO	Batteridrevet gresstrimmer	BRUKSANVISNING	39
FI	Akkukäyttöinen viimeistelyleikkuri	KÄYTTÖOHJE	53
DA	Akku græstrimmer	BRUGSANVISNING	67
LV	Bezvada zāles apgriezējmašīna	LIETOŠANAS INSTRUKCIJA	81
LT	Belaidė žoliapjovė	NAUDOJIMO INSTRUKCIJA	95
ET	Akuga murutrimmer	KASUTUSJUHEND	109
RU	Аккумуляторная Коса	РУКОВОДСТВО ПО ЭКСПЛУАТАЦИИ	123

UR012G

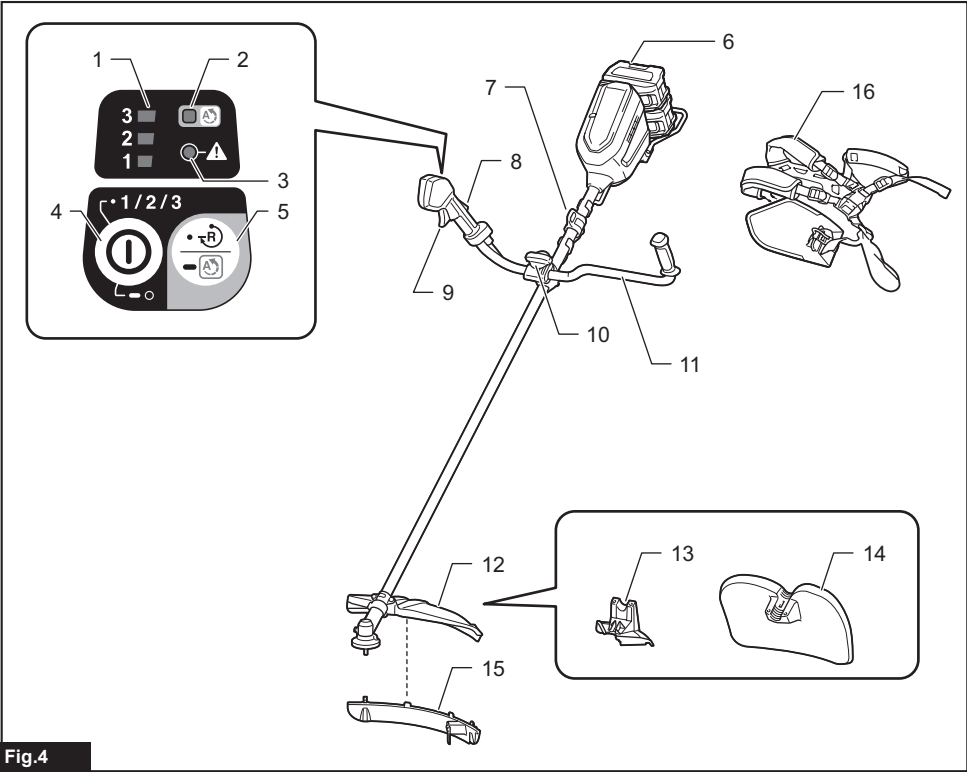

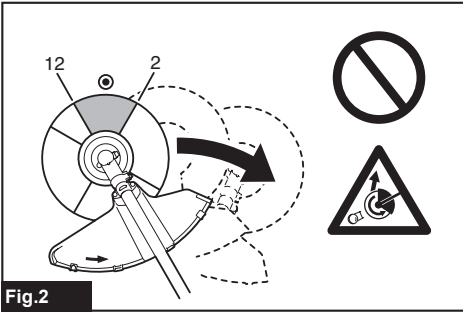
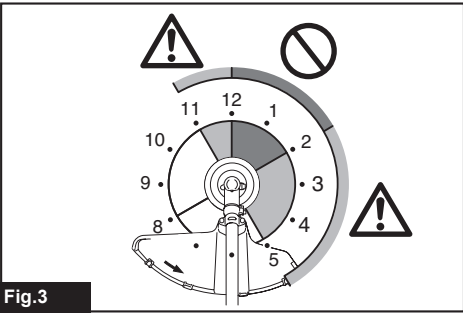
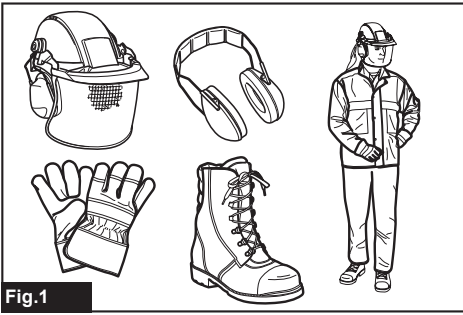

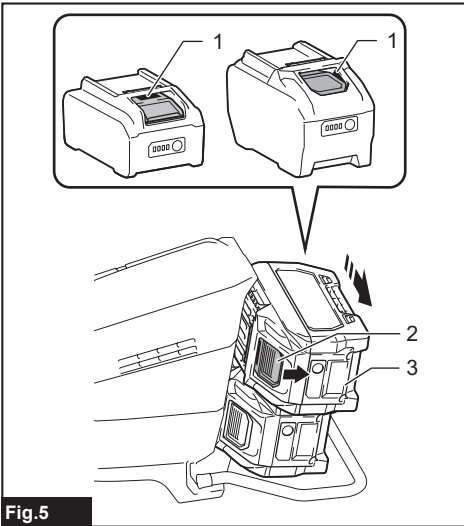

Fig.5

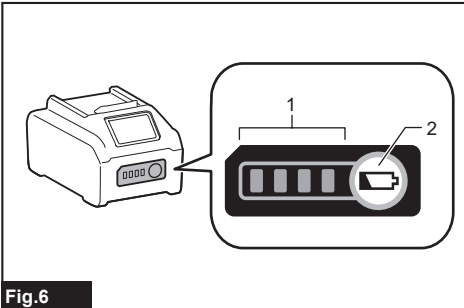

Fig.6

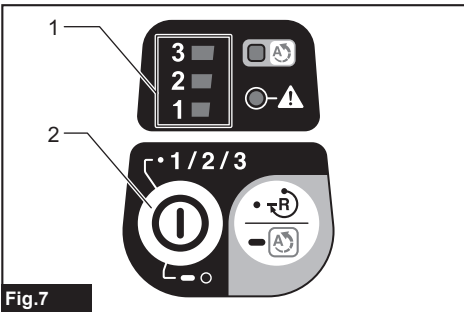

Fig.7

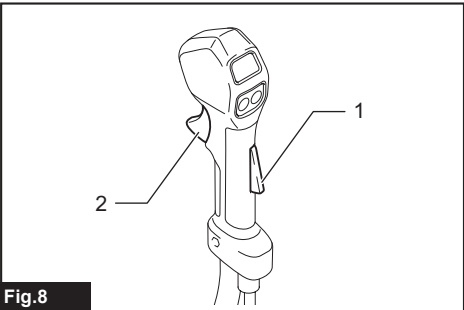

Fig.8

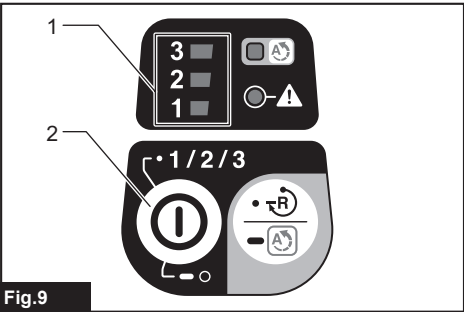

Fig.9

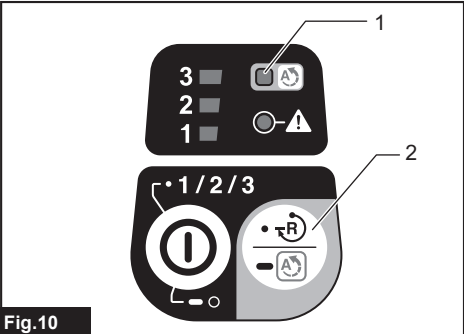

Fig.10

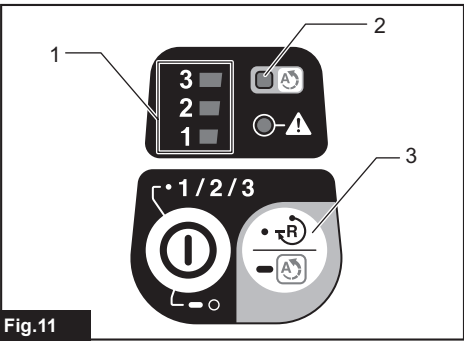
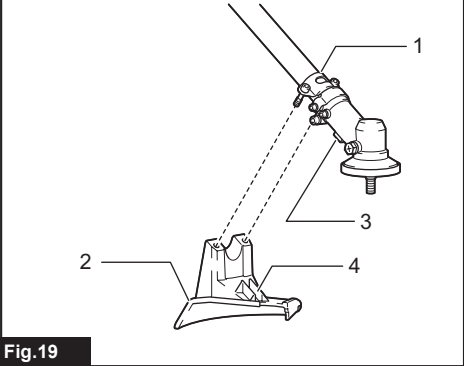
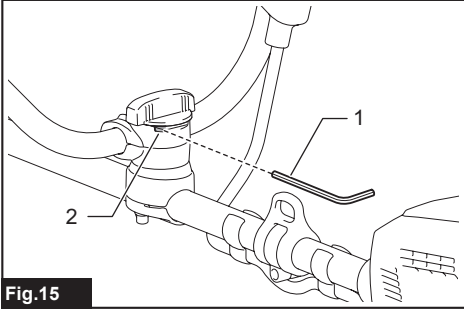
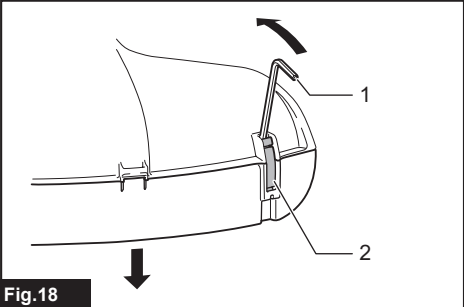
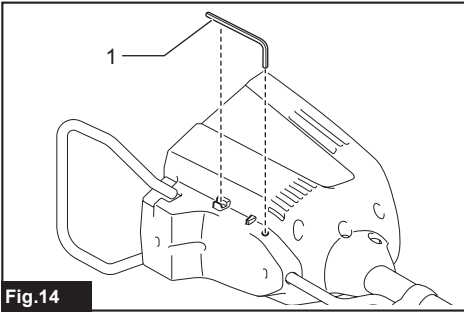
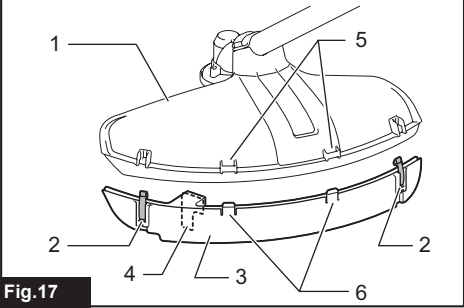
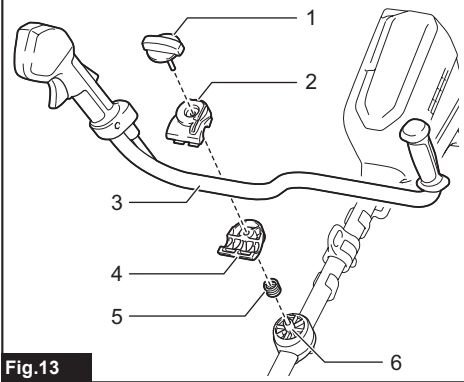
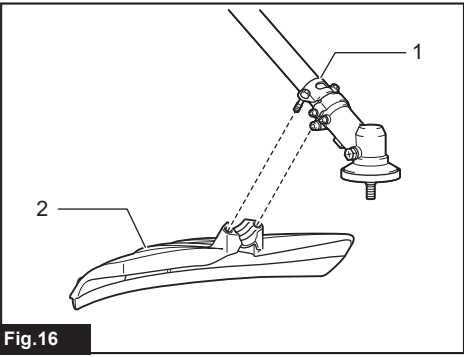
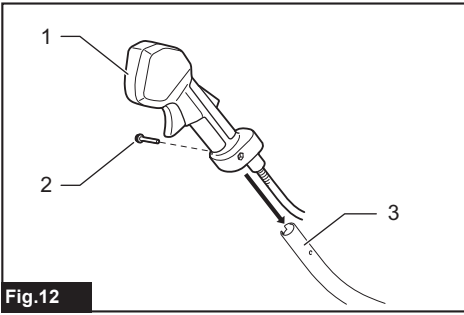

Fig.11



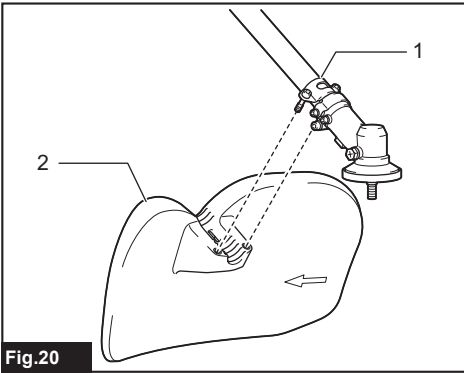

Fig.20

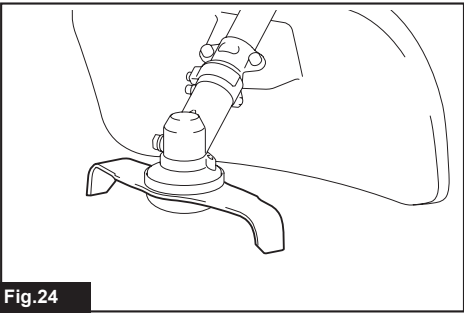

Fig.24

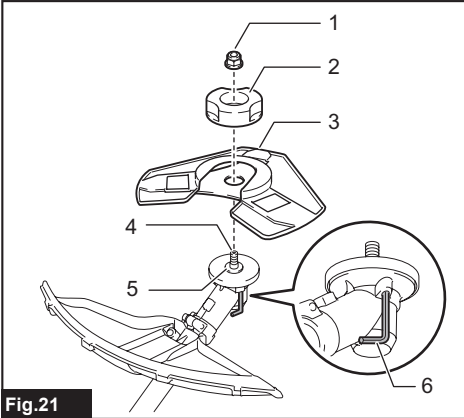

Fig.21

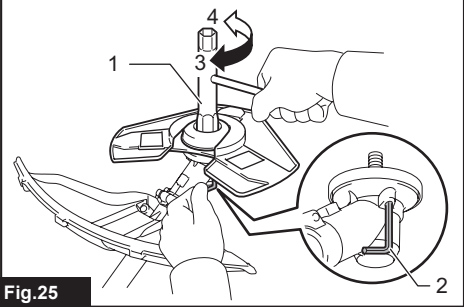

Fig.25

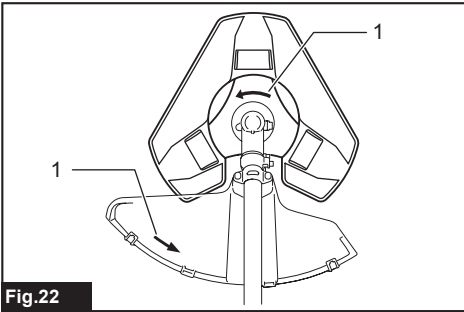

Fig.22

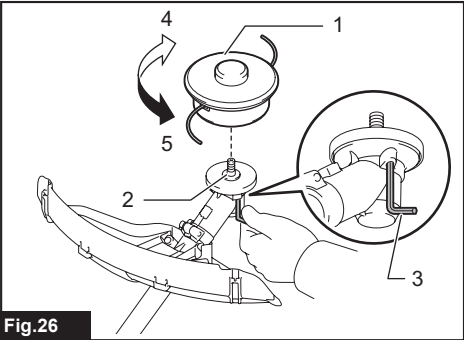

Fig.26

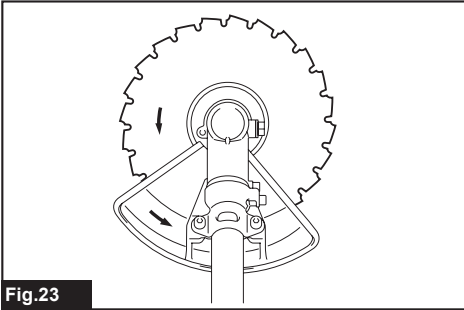

Fig.23

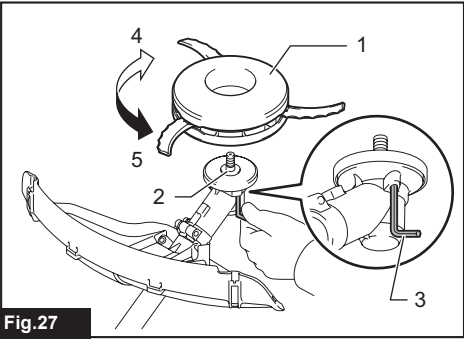

Fig.27

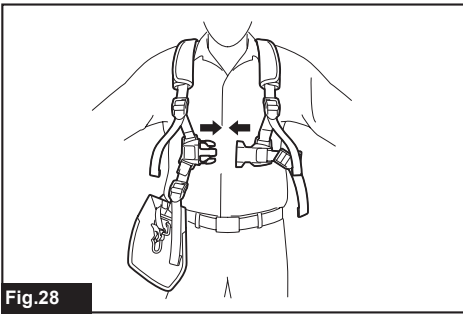

Fig.28

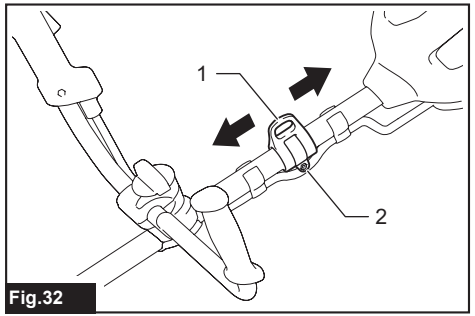

Fig.32

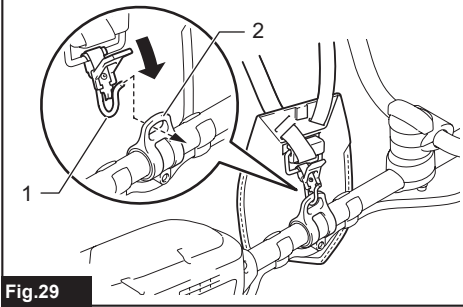

Fig.29

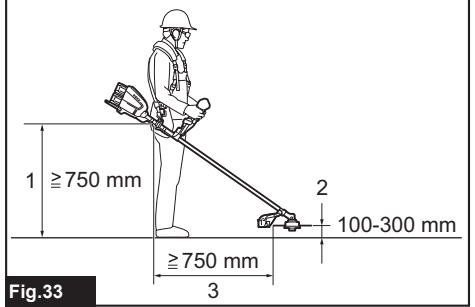

Fig.33

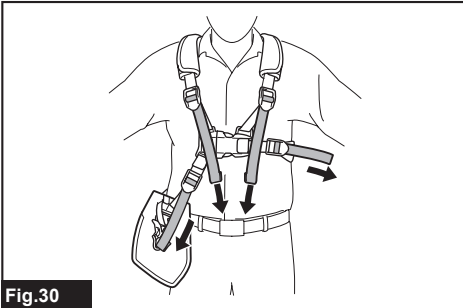

Fig.30



Fig.34

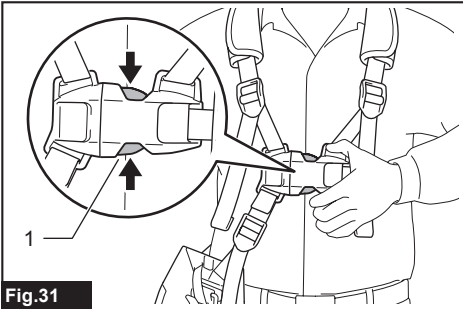

Fig.31

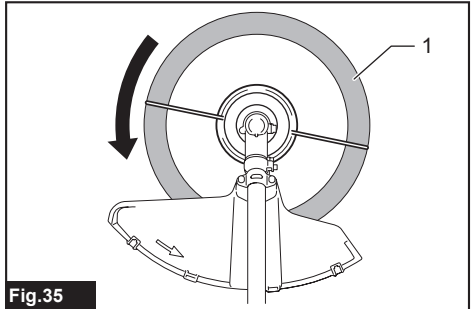

Fig.35

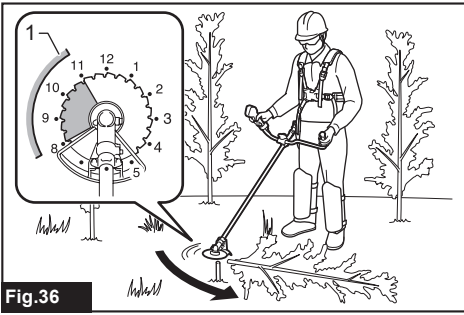

Fig.36

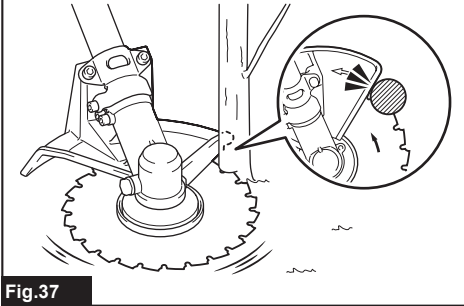

Fig.37

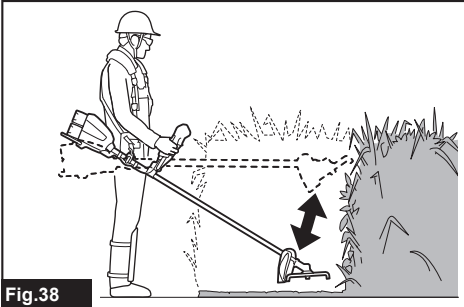

Fig.38

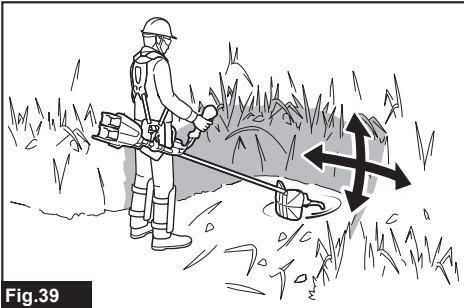
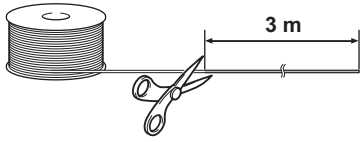
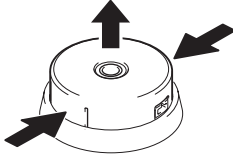

Fig.39

1



2



3

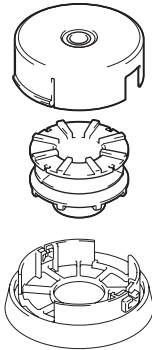

4

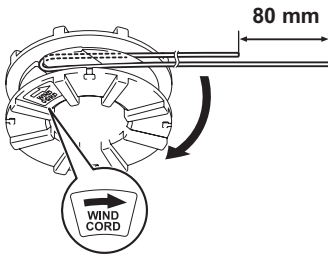

5

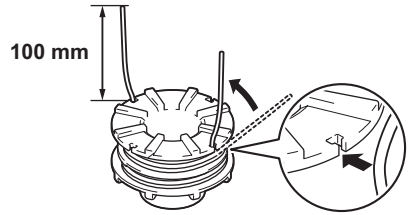

6

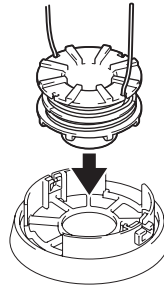

7

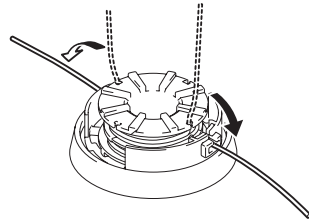

8

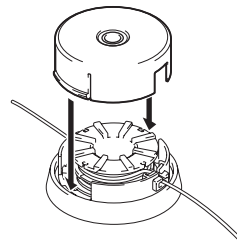
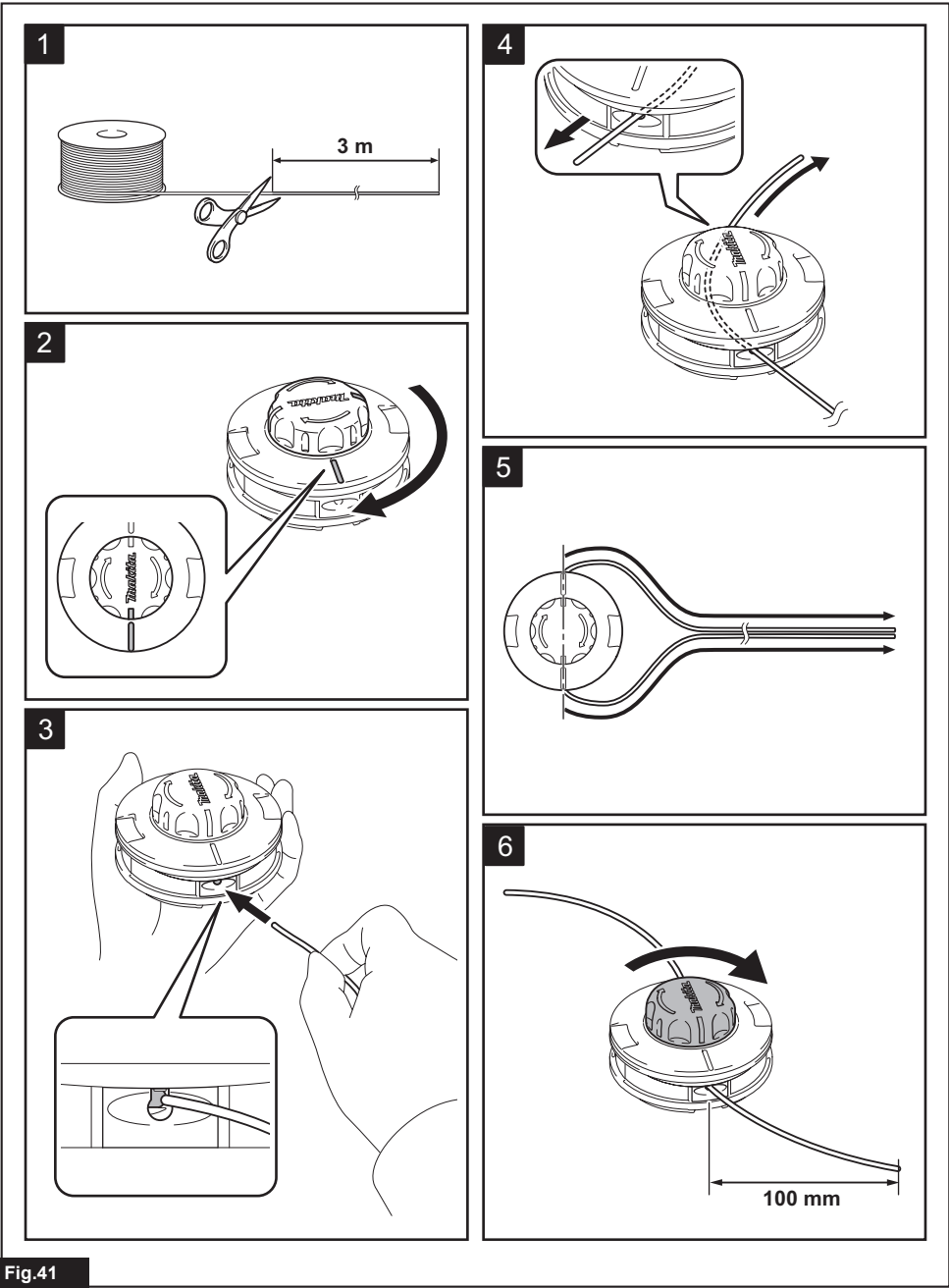

Fig.40



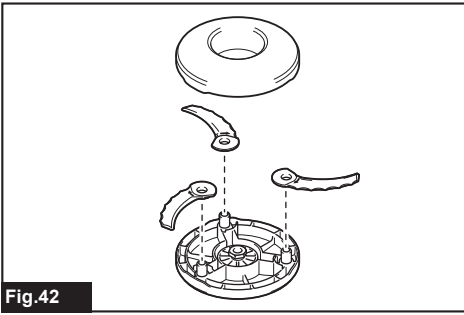

Fig.42

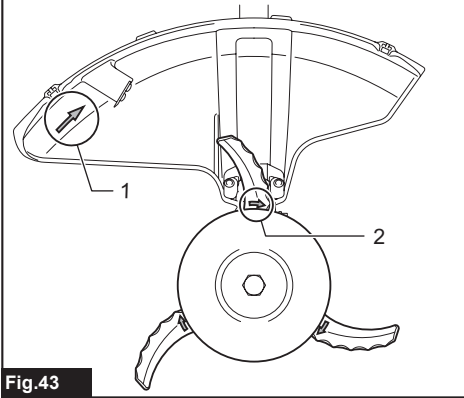

Fig.43

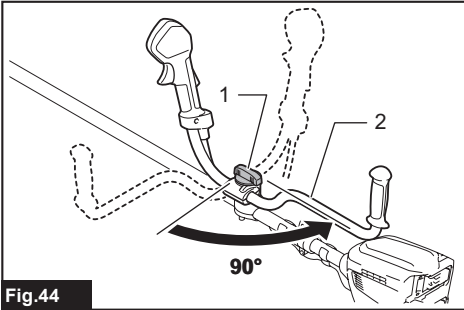

Fig.44

SPECIFICATIONS

Model:		UR012G
Handle type		Bike handle
No load speed (at each rotation speed level)	Cutter blade / Plastic blade	3: 0 - 6,800 min ⁻¹ 2: 0 - 5,000 min ⁻¹ 1: 0 - 3,500 min ⁻¹
	Nylon cutting head	3: 0 - 5,000 min ⁻¹ 2: 0 - 4,200 min ⁻¹ 1: 0 - 3,500 min ⁻¹
Overall length (without cutting tool)		1,790 mm
Nylon cord diameter		2.4 - 3.0 mm
Applicable cutting tool and cutting diameter	2-tooth blade (P/N 195624-6)	305 mm
	3-tooth blade (P/N 195300-2)	305 mm
	4-tooth blade (P/N 196895-8)	255 mm
	8-tooth blade (P/N B-14146)	255 mm
	Chisel blade (P/N 199872-9)	225 mm
	Shredder blade (P/N 199874-5)	270 mm
	Nylon cutting head (P/N 199884-2)	480 mm
	Plastic blade (P/N 199868-0)	305 mm
Rated voltage		D.C. 72 V - 80 V max
Net weight		8.0 - 9.3 kg
Protection degree		IPX4

- Due to our continuing program of research and development, the specifications herein are subject to change without notice.
- Specifications may differ from country to country.
- The weight may differ depending on the attachment(s), including the battery cartridge. The lightest and heaviest combination, according to EPTA-Procedure 01/2014, are shown in the table.

Applicable battery cartridge and charger

Battery cartridge	BL4020 / BL4025 / BL4040 / BL4050F* *: Recommended battery
Charger	DC40RA / DC40RB / DC40RC

- Some of the battery cartridges and chargers listed above may not be available depending on your region of residence.

⚠ WARNING: Only use the battery cartridges and chargers listed above. Use of any other battery cartridges and chargers may cause injury and/or fire.

Symbols

The followings show the symbols which may be used for the equipment. Be sure that you understand their meaning before use.



Take particular care and attention.









Read instruction manual.



Keep distance at least 15 m.



Caution; kickback

	Wear a helmet, goggles and ear protection.
	Wear protective gloves.
	Wear sturdy boots with nonslip soles. Steeltoed safety boots are recommended.
	Danger; be aware of thrown objects.
	Warning; Disconnect battery before maintenance.
	Warning: Hot surface. Risk of burns. Do not touch metal part until cooled.
	Wear eye and ear protection.



Only for EU countries
Due to the presence of hazardous components in the equipment, waste electrical and electronic equipment, accumulators and batteries may have a negative impact on the environment and human health. Do not dispose of electrical and electronic appliances or batteries with household waste!

In accordance with the European Directive on waste electrical and electronic equipment and on accumulators and batteries and waste accumulators and batteries, as well as their adaptation to national law, waste electrical equipment, batteries and accumulators should be stored separately and delivered to a separate collection point for municipal waste, operating in accordance with the regulations on environmental protection.

This is indicated by the symbol of the crossed-out wheeled bin placed on the equipment.



Guaranteed sound power level according to EU Outdoor Noise Directive.



Sound power level according to Australia NSW Noise Control Regulation.

Noise

Cutting tool	Sound pressure level (L_{pA}) dB(A)		Sound power level (L_{WA}) dB(A)		Applicable standard
	L_{pA} dB(A)	Uncertainty (K) dB(A)	L_{WA} dB(A)	Uncertainty (K) dB(A)	
2-tooth blade	82.3	1.7	96.2	0.8	ISO22868 (ISO11806-1)
3-tooth blade	86.1	0.4	99.4	0.6	ISO22868 (ISO11806-1)
4-tooth blade	84.3	2.1	97.7	2.1	ISO22868 (ISO11806-1)
Nylon cutting head	79.9	1.8	91.6	1.5	ISO22868 (ISO11806-1)/ EN50636-2-91
Plastic blade	82.7	0.6	92.4	1.1	ISO22868 (ISO11806-1)/ EN50636-2-91

- Even if the sound pressure level listed above is 80 dB (A) or less, the level under working may exceed 80 dB (A). Wear ear protection.

NOTE: The declared noise emission value(s) has been measured in accordance with a standard test method and may be used for comparing one tool with another.

NOTE: The declared noise emission value(s) may also be used in a preliminary assessment of exposure.

⚠ WARNING: Wear ear protection.

⚠ WARNING: The noise emission during actual use of the power tool can differ from the declared value(s) depending on the ways in which the tool is used especially what kind of workpiece is processed.

⚠ WARNING: Be sure to identify safety measures to protect the operator that are based on an estimation of exposure in the actual conditions of use (taking account of all parts of the operating cycle such as the times when the tool is switched off and when it is running idle in addition to the trigger time).

Vibration

Applicable standard : ISO22867(ISO11806-1)

Cutting tool	Left hand		Right hand	
	$a_{h,w}$ (m/s ²)	Uncertainty K (m/s ²)	$a_{h,w}$ (m/s ²)	Uncertainty K (m/s ²)
2-tooth blade	≤ 2.5	1.5	≤ 2.5	1.5
3-tooth blade	≤ 2.5	1.5	≤ 2.5	1.5
4-tooth blade	≤ 2.5	1.5	≤ 2.5	1.5
Nylon cutting head	≤ 2.5	1.5	≤ 2.5	1.5
Plastic blade	≤ 2.5	1.5	≤ 2.5	1.5

NOTE: The declared vibration total value(s) has been measured in accordance with a standard test method and may be used for comparing one tool with another.

NOTE: The declared vibration total value(s) may also be used in a preliminary assessment of exposure.

⚠ WARNING: The vibration emission during actual use of the power tool can differ from the declared value(s) depending on the ways in which the tool is used especially what kind of workpiece is processed.

⚠ WARNING: Be sure to identify safety measures to protect the operator that are based on an estimation of exposure in the actual conditions of use (taking account of all parts of the operating cycle such as the times when the tool is switched off and when it is running idle in addition to the trigger time).

EC Declaration of Conformity

For European countries only

The EC declaration of conformity is included as Annex A to this instruction manual.

SAFETY WARNINGS

General power tool safety warnings

⚠ WARNING: Read all safety warnings, instructions, illustrations and specifications provided with this power tool. Failure to follow all instructions listed below may result in electric shock, fire and/or serious injury.

Save all warnings and instructions for future reference.

The term "power tool" in the warnings refers to your mains-operated (corded) power tool or battery-operated (cordless) power tool.

Important safety instructions for the tool

⚠ WARNING: Read all safety warnings and all instructions. Failure to follow the warnings and instructions may result in electric shock, fire and/or serious injury.

Save all warnings and instructions for future reference.

Intended use

1. This tool is only intended for cutting grass, weeds, bushes and undergrowth. It should not be used for any other purpose such as edging or hedge cutting as this may cause injury.

General instructions

1. Never allow people unfamiliar with these instructions, people (including children) with reduced physical, sensory or mental capabilities, or lack of experience and knowledge to use the tool. Children should be supervised to ensure that they do not play with the tool.
2. Before starting the tool, read this instruction manual to become familiar with the handling of the tool.
3. Do not lend the tool to a person with insufficient experience or knowledge regarding handling of brushcutters and string trimmers.
4. When lending the tool, always attach this instruction manual.
5. Handle the tool with the utmost care and attention.
6. Never use the tool after consuming alcohol or drugs, or if feeling tired or ill.
7. Never attempt to modify the tool.
8. Follow the regulations about handling of brushcutters and string trimmers in your country.

Personal protective equipment

► Fig.1

1. Wear safety helmet, protective goggles and protective gloves to protect yourself from flying debris or falling objects.

2. **Wear ear protection such as ear muffs to prevent hearing loss.**
3. **Wear proper clothing and shoes for safe operation, such as a work overall and sturdy, non-slip shoes. Do not wear loose clothing or jewelry.** Loose clothes, jewelry or long hair can be caught in moving parts.
4. **When touching the cutting blade, wear protective gloves.** Cutting blades can cut bare hands severely.
7. **Avoid dangerous environment. Don't use the tool in dump or wet locations or expose it to rain.** Water entering the tool will increase the risk of electric shock.
8. **Do not charge the battery outdoors.**
9. **Do not handle charger, including charger plug, and charger terminals with wet hands.**
10. **Do not replace the battery with wet hands.**
11. **Do not replace the battery in the rain.**
12. **Do not wet the terminal of battery with liquid such as water, or submerge the battery. Do not leave the battery in the rain, nor charge, use, or store the battery in a damp or wet place.** If the terminal gets wet or liquid enters inside of battery, the battery may be short circuited and there is a risk of overheat, fire, or explosion.

Work area safety

1. **Operate the tool under good visibility and daylight conditions only. Do not operate the tool in darkness or fog.**
2. **Do not operate the tool in explosive atmospheres, such as in the presence of flammable liquids, gases or dust.** The tool creates sparks which may ignite the dust or fumes.
3. **During operation, never stand on an unstable or slippery surface or a steep slope. During the cold season, beware of ice and snow and always ensure secure footing.**
4. **During operation, keep bystanders or animals at least 15 m away from the tool. Stop the tool as soon as someone approaches.**
5. **Never operate the tool while people, especially children, or pets are nearby.**
6. **Before operation, examine the work area for stones or other solid objects.** They can be thrown or cause dangerous kickback and result in serious injury and/or property damage.
7. **⚠️WARNING: Use of this product can create dust containing chemicals which may cause respiratory or other illnesses. Some examples of these chemicals are compounds found in pesticides, insecticides, fertilizers and herbicides. Your risk from these exposures varies, depending on how often you do this type of work. To reduce your exposure to these chemicals: work in a well ventilated area, and work with approved safety equipment, such as those dust masks that are specially designed to filter out microscopic particles.**
13. **After removing the battery from the tool or charger, be sure to attach the battery cover to the battery and store it in a dry place.**
14. **If the battery cartridge gets wet, drain the water inside and then wipe it with a dry cloth. Dry the battery cartridge completely in a dry place before use.**

Putting into operation

1. **Before assembling or adjusting the tool, remove the battery cartridge.**
2. **Before handling the cutter blade, wear protective gloves.**
3. **Before installing the battery cartridge, inspect the tool for damages, loose screws/nuts or improper assembly. Sharpen blunt cutter blade. If the cutter blade is bent or damaged, replace it. Check all control levers and switches for easy action. Clean and dry the handles.**
4. **Never attempt to switch on the tool if it is damaged or not fully assembled.** Otherwise serious injury may result.
5. **Adjust the shoulder harness and hand grip to suit the operator's body size.**
6. **When inserting a battery cartridge, keep the cutting attachment clear of your body and other object, including the ground. It may rotate when starting and may cause injury or damage to the tool and/or property.**
7. **Remove any adjusting key, wrench or blade cover before turning the tool on.** An accessory left attached to a rotating part of the tool may result in personal injury.
8. **The cutting tool has to be equipped with the guard. Never run the tool with damaged guards or without guards in place!**
9. **Make sure there are no electrical cables, water pipes, gas pipes etc. that could cause a hazard if damaged by use of the tool.**

Electrical and battery safety

1. **Do not expose the tool to rain or wet conditions.** Water entering the tool will increase the risk of electric shock.
2. **Do not use the tool if the switch does not turn it on and off.** Any tool that cannot be controlled with the switch is dangerous and must be repaired.
3. **Prevent unintentional starting. Ensure the switch is in the off-position before installing a battery pack, picking up or carrying the tool.** Carrying the tool with your finger on the switch or energising the tool that have the switch on invites accidents.
4. **Do not dispose of the battery(ies) in a fire.** The cell may explode. Check with local codes for possible special disposal instructions.
5. **Do not open or mutilate the battery(ies).** Released electrolyte is corrosive and may cause damage to the eyes or skin. It may be toxic if swallowed.
6. **Do not charge battery in rain, or in wet locations.**

Operation

1. **In the event of an emergency, switch off the tool immediately.**
2. **If you feel any unusual condition (e.g. noise, vibration) during operation, switch off the tool and remove the battery cartridge. Do not use the tool until the cause is recognized and solved.**
3. **The cutting attachment continues to rotate for a short period after turning the tool off. Don't rush to contact the cutting attachment.**

4. **During operation, use the shoulder harness. Keep the tool on your right side firmly.**
 5. **Do not overreach. Keep proper footing and balance at all times. Watch for hidden obstacles such as tree stumps, roots and ditches to avoid stumbling.**
 6. **Always be sure of your footing on slopes.**
 7. **Walk, never run.**
 8. **Never work on a ladder or tree to avoid loss of control.**
 9. **If the tool gets heavy impact or fall, check the condition before continuing work. Check the controls and safety devices for malfunction. If there is any damage or doubt, ask our authorized service center for the inspection and repair.**
 10. **Do not touch the gear case during and immediately after the operation.** The gear case becomes hot during operation and can cause burn injury.
 11. **Take a rest to prevent loss of control caused by fatigue.** We recommend taking a 10 to 20-minute rest every hour.
 12. **When you leave the tool, even if it is a short time, always remove the battery cartridge.** The unattended tool with the battery cartridge installed may be used by unauthorized person and cause serious accident.
 13. **If grass or branches get caught between the cutting attachment and guard, always turn the tool off and remove the battery cartridge before cleaning.** Otherwise the cutting attachment may rotate unintentionally and cause serious injury.
 14. **Never touch moving hazardous parts before the moving hazardous parts have come to a complete stop and the battery cartridge is removed.**
 15. **If the cutting attachment hits stones or other hard objects, immediately turn the tool off. Then remove the battery cartridge and inspect the cutting attachment.**
 16. **Check the cutting attachment frequently during operation for cracks or damages. Before the inspection, remove the battery cartridge and wait until the cutting attachment stops completely. Replace damaged cutting attachment immediately, even if it has only superficial cracks.**
 17. **Never cut above waist height.**
 18. **Before starting the cutting operation, wait until the cutting attachment reaches a constant speed after turning the tool on.**
 19. **When using a cutting blade, swing the tool evenly in half-circle from right to left, like using a scythe.**
 20. **Hold the tool by insulated gripping surfaces only, because the cutter blade may contact hidden wiring.** Cutter blades contacting a "live" wire may make exposed metal parts of the tool "live" and could give the operator an electric shock.
 21. **Do not start the tool when the cutting tool is tangled with cut grass.**
 22. **Before starting the tool, be sure that the cutting tool is not touching the ground and other obstacles such as a tree.**
 23. **During operation always hold the tool with both hands. Never hold the tool with one hand during use.**
 24. **Do not use the tool when there is a risk of lightning.**
 25. **When you use the tool on muddy ground, wet slope, or slippery place, pay attention to your footing.**
 26. **Avoid working in poor environment where increased user fatigue is expected.**
 27. **Do not use the tool in bad weather where visibility is limited.** Failure to do so may cause fall or incorrect operation due to low visibility.
 28. **Do not submerge the tool into a puddle.**
 29. **Do not leave the tool unattended outdoors in the rain.**
 30. **When wet leaves or dirt adhere to the suction mouth (ventilation window) due to rain, remove them.**
 31. **Do not use the tool in the snow.**
- ## Cutting tools
1. **Do not use a cutting tool which is not recommended by Makita.**
 2. **Use an applicable cutting attachment for the job in hand.**
 - Nylon cutting heads (string trimmer heads) and plastic blades are suitable for trimming lawn grass.
 - Cutting blades are suitable for cutting weeds, high grasses, bushes, shrubs, underwood, thicket, and the like.
 - Never use other blades including metal multi-piece pivoting chains and flail blades. It may result in serious injury.
 3. **Only use the cutting tool that are marked with a speed equal or higher than the speed marked on the tool.**
 4. **Always keep your hands, face, and clothes away from the cutting tool when it is rotating.** Failure to do so may cause personal injury.
 5. **Always use the cutting attachment guard properly suited for the cutting attachment used.**
 6. **When using cutting blades, avoid kickback and always prepare for an accidental kickback. See the section for Kickback.**
 7. **When not in use, attach the blade cover onto the blade. Remove the cover before operation.**
- ## Kickback (Blade thrust)
1. **Kickback (blade thrust) is a sudden reaction to a caught or bound cutting blade. Once it occurs, the tool is thrown sideway or toward the operator at great force and it may cause serious injury.**
 2. **Kickback occurs particularly when applying the blade segment between 12 and 2 o'clock to solids, bushes and trees with 3 cm or larger diameter.**

► Fig.2

3. **To avoid kickback:**
 1. **Apply the segment between 8 and 11 o'clock.**
 2. **Never apply the segment between 12 and 2 o'clock.**
 3. **Never apply the segment between 11 and 12 o'clock and between 2 and 5 o'clock, unless the operator is well trained and experienced and does it at his/her own risk.**
 4. **Never use cutting blades close to solids, such as fences, walls, tree trunks and stones.**
 5. **Never use cutting blades vertically, for such operations as edging and trimming hedges.**
8. **Request our authorized service center to inspect and maintain the tool at regular interval.**
9. **Always keep the tool in good working condition.** Poor maintenance can result in inferior performance and shorten the life of the tool.
10. **Do not wash the tool with high pressure water.**
11. **When washing the tool, do not let water enter the electrical mechanism such as battery, motor, and terminals.**
12. **When storing the tool, avoid direct sunlight and rain, and store it in a place where it does not get hot or humid.**
13. **Perform inspection or maintenance in a place where rain can be avoided.**
14. **After using the tool, remove the adhered dirt and dry the tool completely before storing.** Depending on the season or the area, there is a risk of malfunction due to freezing.

► Fig.3

Vibration

1. **People with poor circulation who are exposed to excessive vibration may experience injury to blood vessels or the nervous system.**
Vibration may cause the following symptoms to occur in the fingers, hands or wrists: "Falling asleep" (numbness), tingling, pain, stabbing sensation, alteration of skin color or of the skin. If any of these symptoms occur, see a physician!
2. **To reduce the risk of "white finger disease", keep your hands warm during operation and well maintain the tool and accessories.**

Transport

1. **Before transporting the tool, turn it off and remove the battery cartridge. Attach the cover to the cutting blade.**
2. **When transporting the tool, carry it in a horizontal position by holding the shaft.**
3. **When transporting the tool in a vehicle, properly secure it to avoid turnover. Otherwise damage to the tool and other baggage may result.**

Maintenance

1. **Have your tool serviced by our authorized service center, always using only genuine replacement parts.** Incorrect repair and poor maintenance can shorten the life of the tool and increase the risk of accidents.
2. **Before doing any maintenance or repair work or cleaning the tool, always turn it off and remove the battery cartridge.**
3. **Always wear protective gloves when handling the cutting blade.**
4. **Always clean dust and dirt off the tool. Never use gasoline, benzine, thinner, alcohol or the like for the purpose.** Discoloration, deformation or cracks of the plastic components may result.
5. **After each use, tighten all screws and nuts.**
6. **Do not attempt any maintenance or repair not described in the instruction manual. Ask our authorized service center for such work.**
7. **Always use our genuine spare parts and accessories only.** Using parts or accessories supplied by a third party may result in the tool breakdown, property damage and/or serious injury.

8. **Request our authorized service center to inspect and maintain the tool at regular interval.**
9. **Always keep the tool in good working condition.** Poor maintenance can result in inferior performance and shorten the life of the tool.
10. **Do not wash the tool with high pressure water.**
11. **When washing the tool, do not let water enter the electrical mechanism such as battery, motor, and terminals.**
12. **When storing the tool, avoid direct sunlight and rain, and store it in a place where it does not get hot or humid.**
13. **Perform inspection or maintenance in a place where rain can be avoided.**
14. **After using the tool, remove the adhered dirt and dry the tool completely before storing.** Depending on the season or the area, there is a risk of malfunction due to freezing.

Storage

1. **Before storing the tool, perform full cleaning and maintenance. Remove the battery cartridge. Attach the cover to the cutting blade.**
2. **Store the tool in a dry and high or locked location out of reach of children.**
3. **Do not prop the tool against something, such as a wall. Otherwise it may fall suddenly and cause an injury.**

First aid

1. **Always have a first-aid kit close by. Immediately replace any item taken from the first aid kit.**
2. **When asking for help, give the following information:**
 - Place of the accident
 - What happened
 - Number of injured persons
 - Nature of the injury
 - Your name

SAVE THESE INSTRUCTIONS.

⚠WARNING: DO NOT let comfort or familiarity with product (gained from repeated use) replace strict adherence to safety rules for the subject product. MISUSE or failure to follow the safety rules stated in this instruction manual may cause serious personal injury.

Important safety instructions for battery cartridge

1. **Before using battery cartridge, read all instructions and cautionary markings on (1) battery charger, (2) battery, and (3) product using battery.**
2. **Do not disassemble or tamper the battery cartridge.** It may result in a fire, excessive heat, or explosion.
3. **If operating time has become excessively shorter, stop operating immediately. It may result in a risk of overheating, possible burns and even an explosion.**

4. If electrolyte gets into your eyes, rinse them out with clear water and seek medical attention right away. It may result in loss of your eyesight.
5. Do not short the battery cartridge:
 - (1) Do not touch the terminals with any conductive material.
 - (2) Avoid storing battery cartridge in a container with other metal objects such as nails, coins, etc.
 - (3) Do not expose battery cartridge to water or rain.

A battery short can cause a large current flow, overheating, possible burns and even a breakdown.
6. Do not store and use the tool and battery cartridge in locations where the temperature may reach or exceed 50 °C (122 °F).
7. Do not incinerate the battery cartridge even if it is severely damaged or is completely worn out. The battery cartridge can explode in a fire.
8. Do not nail, cut, crush, throw, drop the battery cartridge, or hit against a hard object to the battery cartridge. Such conduct may result in a fire, excessive heat, or explosion.
9. Do not use a damaged battery.
10. The contained lithium-ion batteries are subject to the Dangerous Goods Legislation requirements. For commercial transports e.g. by third parties, forwarding agents, special requirement on packaging and labeling must be observed. For preparation of the item being shipped, consulting an expert for hazardous material is required. Please also observe possibly more detailed national regulations. Tape or mask off open contacts and pack up the battery in such a manner that it cannot move around in the packaging.
11. When disposing the battery cartridge, remove it from the tool and dispose of it in a safe place. Follow your local regulations relating to disposal of battery.
12. Use the batteries only with the products specified by Makita. Installing the batteries to non-compliant products may result in a fire, excessive heat, explosion, or leak of electrolyte.
13. If the tool is not used for a long period of time, the battery must be removed from the tool.
14. During and after use, the battery cartridge may take on heat which can cause burns or low temperature burns. Pay attention to the handling of hot battery cartridges.
15. Do not touch the terminal of the tool immediately after use as it may get hot enough to cause burns.
16. Do not allow chips, dust, or soil stuck into the terminals, holes, and grooves of the battery cartridge. It may result in poor performance or breakdown of the tool or battery cartridge.
17. Unless the tool supports the use near high-voltage electrical power lines, do not use the battery cartridge near a high-voltage electrical power lines. It may result in a malfunction or breakdown of the tool or battery cartridge.
18. Keep the battery away from children.

SAVE THESE INSTRUCTIONS.

⚠ CAUTION: Only use genuine Makita batteries. Use of non-genuine Makita batteries, or batteries that have been altered, may result in the battery bursting causing fires, personal injury and damage. It will also void the Makita warranty for the Makita tool and charger.

Tips for maintaining maximum battery life

1. Charge the battery cartridge before completely discharged. Always stop tool operation and charge the battery cartridge when you notice less tool power.
2. Never recharge a fully charged battery cartridge. Overcharging shortens the battery service life.
3. Charge the battery cartridge with room temperature at 10 °C - 40 °C (50 °F - 104 °F). Let a hot battery cartridge cool down before charging it.
4. When not using the battery cartridge, remove it from the tool or the charger.
5. Charge the battery cartridge if you do not use it for a long period (more than six months).

PARTS DESCRIPTION

► Fig.4

1	Speed indicator	2	ADT indicator (ADT = Automatic Torque Drive Technology)	3	Caution lamp	4	Main power button
5	Reverse button	6	Battery cartridge	7	Hanger	8	Lock-off lever
9	Switch trigger	10	Knob	11	Handle	12	Protector (for cutter blade / nylon cutting head / plastic blade)
13	Protector (for chisel blade)	14	Protector (for shredder blade)	15	Protector extension (for nylon cutting head / plastic blade)	16	Shoulder harness

NOTE: The protector supplied as the standard accessory varies depending on the countries.

FUNCTIONAL DESCRIPTION

⚠ WARNING: Always be sure that the tool is switched off and the battery cartridge is removed before adjusting or checking function on the tool. Failure to switch off and remove the battery cartridge may result in serious personal injury from accidental start-up.

Installing or removing battery cartridge

⚠ CAUTION: Always switch off the tool before installing or removing of the battery cartridge.

⚠ CAUTION: Hold the tool and the battery cartridge firmly when installing or removing battery cartridge. Failure to hold the tool and the battery cartridge firmly may cause them to slip off your hands and result in damage to the tool and battery cartridge and a personal injury.

► **Fig.5:** 1. Red indicator 2. Button 3. Battery cartridge

To remove the battery cartridge, slide it from the tool while sliding the button on the front of the cartridge.

To install the battery cartridge, align the tongue on the battery cartridge with the groove in the housing and slip it into place. Insert it all the way until it locks in place with a little click. If you can see the red indicator as shown in the figure, it is not locked completely.

⚠ CAUTION: Always install the battery cartridge fully until the red indicator cannot be seen. If not, it may accidentally fall out of the tool, causing injury to you or someone around you.

⚠ CAUTION: Do not install the battery cartridge forcibly. If the cartridge does not slide in easily, it is not being inserted correctly.

Tool / battery protection system

The tool is equipped with a tool/battery protection system. This system automatically cuts off power to the motor to extend tool and battery life. The tool will automatically stop during operation if the tool or battery is placed under one of the following conditions:

Caution lamp		Status
Color	● On ● Blinking	
Green	●	Overload
Red	● (tool) / ● (battery)	Overheat
Red	●	Overdischarge

Overload protection

If the tool gets into one of the following situation, the tool automatically stops and the caution lamp starts blinking in green:

- The tool is overloaded by entangled weeds or other debris.
- The cutter blade is locked or kicked back.
- The main power button is turned on while the switch trigger is being pulled.

In this situation, release the trigger and pull it again to resume.

⚠ CAUTION: If you need to remove the entangled weeds on the tool or release the locked cutter blade, be sure to turn the tool off before you start.

Overheat protection for tool or battery

If the tool or battery cartridge is overheated, the tool stops automatically. When the tool is overheated, the caution lamp lights up in red. When the battery cartridge is overheated, the caution lamp blinks in red. Let the tool and/or battery cool down before turning the tool on again.















Overdischarge protection

When the battery capacity becomes low, the tool stops automatically and the caution lamp starts blinking in red. If the tool does not operate even when the switches are operated, remove the battery cartridge from the tool and charge it.

Indicating the remaining battery capacity

Press the check button on the battery cartridge to indicate the remaining battery capacity. The indicator lamps light up for a few seconds.

► **Fig.6:** 1. Indicator lamps 2. Check button

Indicator lamps			Remaining capacity
 Lighted	 Off	 Blinking	
			75% to 100%
			50% to 75%
			25% to 50%
			0% to 25%
			Charge the battery.
			The battery may have malfunctioned.

NOTE: Depending on the conditions of use and the ambient temperature, the indication may differ slightly from the actual capacity.

NOTE: The first (far left) indicator lamp will blink when the battery protection system works.

Main power switch

Tap the main power button to turn on the tool. To turn off the tool, press and hold the main power button until the speed indicator goes off.

► **Fig.7:** 1. Speed indicator 2. Main power button

NOTE: The tool will automatically turned off if it is left without any operations for a certain period of time.

Switch action

⚠ WARNING: For your safety, this tool is equipped with lock-off lever which prevents the tool from unintended starting. **NEVER** use the tool if it runs when you simply pull the switch trigger without pressing the lock-off lever. Return the tool to our authorized service center for proper repairs **BEFORE** further usage.

⚠ WARNING: **NEVER** tape down or defeat purpose and function of lock-off lever.

⚠ CAUTION: Before installing the battery cartridge into the tool, always check to see that the switch trigger actuates properly and returns to the "OFF" position when released. Operating a tool with a switch that does not actuate properly can lead to loss of control and serious personal injury.

⚠ CAUTION: Never put your finger on the main power button and switch trigger when carrying the tool. The tool may start unintentionally and cause injury.

NOTICE: Do not pull the switch trigger hard without pressing the lock-off lever. This can cause switch breakage.









To prevent the switch trigger from being accidentally pulled, a lock-off lever is provided. To start the tool, depress the lock-off lever and pull the switch trigger. The tool speed increases by increasing pressure on the switch trigger. Release the switch trigger to stop.

► **Fig.8:** 1. Lock-off lever 2. Switch trigger

Speed adjusting

You can adjust the tool speed by tapping the main power button. Each time you tap the main power button, the level of speed will change. The tool automatically adjusts the rotation speed according to the cutting tool attached to the tool.

► **Fig.9:** 1. Speed indicator 2. Main power button

Speed indicator	Mode	Rotation speed	
		Cutter blade/ Plastic blade	Nylon cutting head
3  2  1 	High	0 - 6,800 min ⁻¹	0 - 5,000 min ⁻¹
3  2  1 	Medium	0 - 5,000 min ⁻¹	0 - 4,200 min ⁻¹
3  2  1 	Low	0 - 3,500 min ⁻¹	0 - 3,500 min ⁻¹

Automatic Torque Drive Technology

When you turn on the Automatic Torque Drive Technology (ADT), the tool runs at optimum rotation speed and torque for the condition of grass being cut. The tool automatically detects the cutting tool attached and choose a suitable rotation speed.

To start ADT, press and hold the reverse button until the ADT indicator turns on.

To stop ADT, press and hold the reverse button until the ADT indicator turns off.

► **Fig.10:** 1. ADT indicator 2. Reverse button

Indicator	Mode	Cutting tool	Rotation speed
	ADT	Cutter blade Plastic blade	3,500 - 6,800 min ⁻¹
		Nylon cutting head	3,500 - 5,000 min ⁻¹

Reverse button for debris removal

⚠ WARNING: Switch off the tool and remove the battery cartridge before you remove entangled weeds or debris which the reverse rotation function can not remove. Failure to switch off and remove the battery cartridge may result in serious personal injury from accidental start-up.

This tool has a reverse button to change the direction of rotation. It is only for removing weeds and debris entangled in the tool.

To reverse the rotation, tap the reverse button and pull the switch trigger while depressing the lock-off lever when the cutting tool is stopped. The speed indicators and ADT indicator start blinking, and the cutting tool rotates in reverse direction when you pull the switch trigger.

To return to regular rotation, release the trigger and wait until the cutting tool stops.

► **Fig.11:** 1. Speed indicator 2. ADT indicator
3. Reverse button

NOTE: During the reverse rotation, the tool operates only for a short period of time and then automatically stops.

NOTE: Once the tool is stopped, the rotation returns to regular direction when you start the tool again.

NOTE: If you tap the reverse button while the cutting tool is still rotating, the tool comes to stop and to be ready for reverse rotation.

Electric brake

This tool is equipped with an electric brake. If the tool consistently fails to quickly stop after the switch trigger is released, have the tool serviced at a Makita service center.

Electronic function

Constant speed control

The speed control function provides the constant rotation speed regardless of load conditions.

Soft start feature

Soft start because of suppressed starting shock.

ASSEMBLY

⚠ WARNING: Always be sure that the tool is switched off and battery cartridge is removed before carrying out any work on the tool. Failure to switch off and remove the battery cartridge may result in serious personal injury from accidental start-up.

⚠ WARNING: Never start the tool unless it is completely assembled. Operation of the tool in a partially assembled state may result in serious personal injury from accidental start-up.

Installing the handle

1. Insert the shaft of the handle into the grip. Align the screw hole in the grip with the one in the shaft. Tighten the screw securely.
▶ Fig.12: 1. Grip 2. Screw 3. Shaft

NOTICE: Note the direction of the grip. The screw holes will not be aligned if the grip is not inserted in the correct direction.

2. Place the spring onto the base.
▶ Fig.13: 1. Knob 2. Handle clamp 3. Handle 4. Handle holder 5. Spring 6. Base
3. Place the handle between the handle clamp and handle holder.
4. Temporarily attach the handle by tightening the knob, and adjust the handle position.
5. Fully tighten the knob.

Hex wrench storage







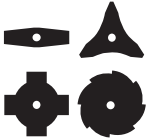

⚠ CAUTION: Be careful not to leave the hex wrench inserted in the gear case. It may cause injury and damage to the tool.

When not in use, store the hex wrench as illustrated to keep it from being lost.

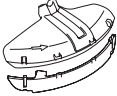
- ▶ Fig.14: 1. Hex wrench
▶ Fig.15: 1. Hex wrench 2. Handle clamp

Correct combination of the cutting tool and the protector

⚠ CAUTION: Always use the correct combination of cutting tool and the protector. A wrong combination may not protect you from the cutting tool, flying debris, and stones. It can also affect the balance of the tool and result in an injury.

Cutting tool	Protector
Cutter blade (2-tooth, 3-tooth, 4-tooth, and 8-tooth blades) 	
Nylon cutting head 	
Plastic blade 	
Chisel blade 	
Shredder blade 	

Installing the protector

⚠ WARNING: Never use the tool without the guard or with the guard improperly installed. Failure to do so can cause serious personal injury.

NOTE: The type of the protector supplied as the standard accessory varies depending on the countries.

For cutter blade

Attach the protector to the clamp using bolts.

- ▶ Fig.16: 1. Clamp 2. Protector

For nylon cutting head / plastic blade

CAUTION: Take care not to injure yourself on the cutter for cutting the nylon cord.

Attach the protector to the clamp using bolts. After that, install the protector extension. Insert the protector extension to the protector and then snap the clips on. Make sure that the tabs on the protector extension fit into the slots on the protector.

► **Fig.17:** 1. Protector 2. Clip 3. Protector extension
4. Cutter 5. Slot 6. Tab

To remove the protector extension from the protector, unclasp the clips by inserting the hex wrench as illustrated.

► **Fig.18:** 1. Hex wrench 2. Clip

For chisel blade

Optional accessory

Align the protrusion on the gear case with the groove on the protector, and then attach the protector to the clamp using bolts.

► **Fig.19:** 1. Clamp 2. Protector 3. Protrusion 4. Groove

For shredder blade

Optional accessory

Attach the protector to the clamp using bolts.

► **Fig.20:** 1. Clamp 2. Protector

Installing the cutting tool

CAUTION: Always use the supplied wrenches to remove or to install the cutting tool.

CAUTION: Be sure to remove the hex wrench inserted into the gear case after installing the cutting tool.

NOTE: The type of the cutting tool(s) supplied as the standard accessory varies depending on the countries. The cutting tool is not included in some countries.

NOTE: Turn the tool upside down so that you can replace the cutting tool easily.

Cutter blade / chisel blade / shredder blade

CAUTION: When handling a cutter blade, always wear gloves and put the blade cover on the blade.

CAUTION: The cutter blade must be well polished, and free of cracks or breakage. If the cutter blade hits a stone during operation, stop the tool and check the cutter blade immediately.

CAUTION: The outside diameter of the cutter blade must be as follows. Never use any cutter blade with larger outside diameter.

- 2-tooth blade : 305 mm
- 3-tooth blade : 305 mm
- 4-tooth blade : 255 mm
- 8-tooth blade : 255 mm
- Chisel blade : 225 mm
- Shredder blade : 270 mm

► **Fig.21:** 1. Nut 2. Clamp washer 3. Cutter blade
4. Spindle 5. Receive washer 6. Hex wrench

1. Insert the hex wrench through the hole in the gear case to lock the spindle. Rotate the spindle until the hex wrench is fully inserted.

2. Mount the cutter blade onto the receive washer so that the arrows on the cutter blade and protector are pointing in the same direction.

► **Fig.22:** 1. Arrow

For the chisel and shredder blade, mount them as illustrated.

Chisel blade

► **Fig.23**

Shredder blade

► **Fig.24**

3. Put the clamp washer onto the cutter blade and then tighten the nut securely by the box wrench.

► **Fig.25:** 1. Box wrench 2. Hex wrench 3. Loosen
4. Tighten

NOTE: Tightening torque : 20 - 30 N•m

4. Remove the hex wrench from the gear case.

To remove the cutter blade, follow the installation procedures in reverse.

Nylon cutting head

NOTICE: Be sure to use genuine Makita nylon cutting head.

► **Fig.26:** 1. Nylon cutting head 2. Spindle 3. Hex wrench 4. Loosen 5. Tighten

1. Insert the hex wrench through the hole in the gear case to lock the spindle. Rotate the spindle until the hex wrench is fully inserted.

2. Place the nylon cutting head onto the spindle and tighten it securely by hand.

3. Remove the hex wrench from the gear case.

To remove the nylon cutting head, follow the installation procedures in reverse.

Plastic blade

NOTICE: Be sure to use genuine Makita plastic blade.

► **Fig.27:** 1. Plastic blade 2. Spindle 3. Hex wrench
4. Loosen 5. Tighten

1. Insert the hex wrench through the hole in the gear case to lock the spindle. Rotate the spindle until the hex wrench is fully inserted.

2. Place the plastic blade onto the spindle and tighten it securely by hand.

3. Remove the hex wrench from the gear case.

To remove the plastic blade, follow the installation procedures in reverse.

OPERATION

Attaching the shoulder harness

⚠ WARNING: Be extremely careful to maintain control of the tool at all times. Do not allow the tool to be deflected toward you or anyone in the work vicinity. Failure to keep control of the tool could result in serious injury to the bystander and the operator.

⚠ CAUTION: Always use the shoulder harness attached to the tool. Before operation, adjust the shoulder harness according to the user size to prevent fatigue.

⚠ CAUTION: Be careful not to trap clothing in the buckle.

⚠ CAUTION: Before operation, make sure that the shoulder harness is properly attached to the hanger on the tool.

1. Put on the shoulder harness and fasten the buckle.
▶ Fig.28
2. Clasp the hook on the shoulder harness to tool's hanger.
▶ Fig.29: 1. Hook 2. Hanger
3. Adjust the shoulder harness to a comfortable working position.
▶ Fig.30

The shoulder harness features a means of quick release. Simply squeeze the sides of the buckle while holding the tool to release the tool from the shoulder harness.

▶ Fig.31: 1. Buckle

Adjusting the hanger position

For more comfortable handling of the tool, you can change the hanger position.

1. Loosen the hex socket head bolt on the hanger and slide it to a comfortable working position.
▶ Fig.32: 1. Hanger 2. Hex socket head bolt
2. Adjust the hanger position as shown in the figure and then tighten the hex socket bolt.
▶ Fig.33: 1. The hanger position from the ground
2. The cutting tool position from the ground
3. The horizontal distance between the hanger and the unguarded part of the cutting tool

Correct handling of the tool

⚠ WARNING: Always position the tool on your right-hand side. Correct positioning of the tool allows for maximum control and will reduce the risk of serious personal injury caused by kickback.

⚠ WARNING: Be extremely careful to maintain control of the tool at all times. Do not allow the tool to be deflected toward you or anyone in the work vicinity. Failure to keep control of the tool could result in serious injury to the bystander and the operator.

⚠ WARNING: To avoid accident, leave more than 15m (50 ft) distance between operators when two or more operators work in one area. Also, arrange a person to observe the distance between operators. If someone or an animal enter the working area, immediately stop the operation.

⚠ CAUTION: If the cutting tool accidentally impacts a rock or hard object during operation, stop the tool and inspect for any damage. If the cutting tool is damaged, replace it immediately. Use of a damaged cutting tool may result in serious personal injury.

⚠ CAUTION: Remove the blade cover from the cutter blade when cutting the grass.

Correct positioning and handling allow optimum control and reduce the risk of injury caused by kickback. The way of cutting varies depending on the cutting tool to be used.

2-tooth, 3-tooth, 4-tooth, 8-tooth blades, nylon cutting head, and plastic blade

These cutting tools are useful for cutting grass and weeds. Swing the tool evenly in a half-circle from right to left. Repeat right-to-left stroke while advancing forward.

▶ Fig.34

When using a nylon cutting head (bump & feed type)

The nylon cutting head is a dual string trimmer head provided with a bump & feed mechanism. To feed out the nylon cord, tap the cutting head against the ground while rotating.

▶ Fig.35: 1. Most effective cutting area

NOTICE: The bump feed will not operate properly if the nylon cutting head is not rotating.

NOTE: If the nylon cord does not feed out while tapping the head, rewind/replace the nylon cord by following the procedures in the section for the maintenance.

Chisel blade

CAUTION: Never cut trees larger than 70 mm diameter.

The chisel blade is useful for cutting shrubs and trees. To avoid kickback, always apply the segment of the chisel blade between 8 and 11 o'clock to a tree.

► **Fig.36:** 1. 8 to 11 o'clock segment of the blade

For ease of cutting a tree, support the protector against the tree stem as illustrated.

► **Fig.37**

Shredder blade

CAUTION: Never raise the tool head higher than your waist height.

CAUTION: Never perform up-and-down stroke with the cutting tool other than the shredder blade.

Shredder blade is useful for cutting open a dense bush and shredding grass. Swing the tool head up and down, or left and right onto the bush.

► **Fig.38**

► **Fig.39**

Replace the nylon cord if it is not fed any more. The method of replacing the nylon cord varies depending on the type of the nylon cutting head.

B&F Z5L

► **Fig.40**

121-M10L

► **Fig.41**

Replacing the plastic blade

Replace the plastic blade if it is worn out or broken.

► **Fig.42**

When installing the plastic blade, align the direction of the arrow on the blade with that of the protector.

► **Fig.43:** 1. Arrow on the protector 2. Arrow on the blade

Storage

When storing the tool, loosen the knob and fold the handle at a right angle. After that, tighten the knob.

► **Fig.44:** 1. Knob 2. Handle

MAINTENANCE

WARNING: Always be sure that the tool is switched off and battery cartridge is removed before attempting to perform inspection or maintenance on the tool. Failure to switch off and remove the battery cartridge may result in serious personal injury from accidental start-up.

NOTICE: Never use gasoline, benzine, thinner, alcohol or the like. Discoloration, deformation or cracks may result.

To maintain product SAFETY and RELIABILITY, repairs, any other maintenance or adjustment should be performed by Makita Authorized or Factory Service Centers, always using Makita replacement parts.

Replacing the nylon cord

WARNING: Use only the nylon cord with diameter specified in this instruction manual. Never use heavier line, metal wire, rope or the like. Failure to do so may cause damage to the tool and result in serious personal injury.

WARNING: Always remove the nylon cutting head from the tool when replacing the nylon cord.

WARNING: Make sure that the cover of the nylon cutting head is secured to the housing properly as described below. Failure to properly secure the cover may cause the nylon cutting head to fly apart resulting in serious personal injury.

TROUBLESHOOTING

Before asking for repairs, conduct your own inspection first. If you find a problem that is not explained in the manual, do not attempt to dismantle the tool. Instead, ask Makita Authorized Service Centers, always using Makita replacement parts for repairs.

State of abnormality	Probable cause (malfunction)	Remedy
Motor does not run.	Battery cartridge is not installed.	Install the battery cartridge.
	Battery problem (under voltage)	Recharge the battery cartridge. If recharging is not effective, replace battery cartridge.
	The drive system does not work correctly.	Ask your local authorized service center for repair.
Motor stops running after a little use.	Battery's charge level is low.	Recharge the battery cartridge. If recharging is not effective, replace battery cartridge.
	Overheating.	Stop using of tool to allow it to cool down.
The tool does not reach maximum RPM.	Battery cartridge is installed improperly.	Install the battery cartridge as described in this manual.
	Battery power is dropping.	Recharge the battery cartridge. If recharging is not effective, replace battery cartridge.
	The drive system does not work correctly.	Ask your local authorized service center for repair.
Cutting tool does not rotate: ⇒ stop the machine immediately!	Foreign object such as a branch is jammed between the guard and the cutting tool.	Remove the foreign object.
	Cutting tool is loosely attached.	Tighten the cutting tool securely.
	The drive system does not work correctly.	Ask your local authorized service center for repair.
Abnormal vibration: ⇒ stop the machine immediately!	Broken, bent or worn cutting tool	Replace the cutting tool.
	Cutting tool is loosely attached.	Tighten the cutting tool securely.
	The drive system does not work correctly.	Ask your local authorized service center for repair.
Cutting tool and motor cannot stop: ⇒ Remove the battery immediately!	Electric or electronic malfunction.	Remove the battery cartridge and ask your local authorized service center for repair.

OPTIONAL ACCESSORIES

⚠ WARNING: Only use the recommended accessories or attachments indicated in this manual. The use of any other accessory or attachment may result in serious personal injury.

⚠ CAUTION: These accessories or attachments are recommended for use with your Makita tool specified in this manual. The use of any other accessories or attachments might present a risk of injury to persons. Only use accessory or attachment for its stated purpose.

If you need any assistance for more details regarding these accessories, ask your local Makita Service Center.

- Cutter blade
- Nylon cutting head
- Nylon cord (cutting line)
- Plastic blade
- Chisel blade
- Shredder blade
- Protector
- Makita genuine battery and charger

NOTE: Some items in the list may be included in the tool package as standard accessories. They may differ from country to country.

SPECIFIKATIONER

Modell:		UR012G
Handtagstyp		Cykelhandtag
Hastighet utan belastning (vid varje rotationshastighetsnivå)	Skärkniv/Plastkniv	3: 0 - 6 800 min ⁻¹ 2: 0 - 5 000 min ⁻¹ 1: 0 - 3 500 min ⁻¹
	Trimmerhuvud	3: 0 - 5 000 min ⁻¹ 2: 0 - 4 200 min ⁻¹ 1: 0 - 3 500 min ⁻¹
Total längd (utan skärverktyg)		1 790 mm
Nylontråddiameter		2,4 - 3,0 mm
Tillämpligt skärverktyg och skärdiameter	2-tandsblad (art.nr. 195624-6)	305 mm
	3-tandsblad (art.nr. 195300-2)	305 mm
	4-tandsblad (art.nr. 196895-8)	255 mm
	8-tandsblad (art.nr. B-14146)	255 mm
	Mejselblad (art.nr. 199872-9)	225 mm
	Strimlarblad (art.nr. 199874-5)	270 mm
	Trimmerhuvud (art.nr. 199884-2)	480 mm
	Plastkniv (art.nr. 199868-0)	305 mm
Märkspänning		72 V - 80 V likström max
Nettovikt		8,0 - 9,3 kg
Skyddsgrad		IPX4

- På grund av vårt pågående program för forskning och utveckling kan dessa specifikationer ändras utan föregående meddelande.
- Specifikationer kan variera mellan olika länder.
- Vikten kan variera beroende på tillbehören, inklusive batterikassett. Den lättaste och den tyngsta kombinationen enligt EPTA-procedur 01/2014 visas i tabellen.

Tillgänglig batterikassett och laddare

Batterikassett	BL4020 / BL4025 / BL4040 / BL4050F* * : Rekommenderat batteri
Laddare	DC40RA / DC40RB / DC40RC

- Vissa av batterikassetterna och laddarna på listan ovan kanske inte finns tillgängliga i din region.

⚠ VARNING: Använd endast batterikassetter och laddare från listan ovan. Användning av andra batterikassetter och laddare kan orsaka personskada och/eller brand.

Symboler

Följande visar symbolerna som kan användas för utrustningen. Se till att du förstår innebörden innan användning.



Var extra försiktig och uppmärksam.



Läs igenom bruksanvisningen.



Upprätthåll ett avstånd på minst 15 m.



Försiktigt; bakåtkast

	Använd hjälm, skyddsglasögon och hörselskydd.
	Använd skyddshandskar.
	Använd kraftiga stövlar med halkfria sulor. Skyddsstövlar med stålförstärkt tåhätta rekommenderas.
	Fara! Se upp för flygande föremål.
	Varning: Koppla från batteriet före underhåll.
	Varning: Het yta. Risk för brännskador. Rör inte vid metalldelar förrän de svalnat.
	Använd ögon- och öronskydd.



Gäller endast inom EU
P.g.a. förekomsten av farliga komponenter i utrustningen kan avfall innehållande elektrisk och elektronisk utrustning, ackumulatörer och batterier ha negativ inverkan på miljön och människors hälsa. Kasserade inte elektriska och elektroniska apparater eller batterier ihop med hushållsavfall!
I enlighet med EU-direktiven om avfall och ackumulatörer, och dess införlivande i nationell lagstiftning, bör förbrukad elektrisk och elektronisk utrustning, batterier och ackumulatörer förvaras separat och transporteras till en särskild uppsamlingsplats för kommunalt avfall, som drivs i enlighet med regelverket för miljöskydd. Detta anges av symbolen med den överkryssade soptunnan på hjul som sitter på utrustningen.



Garanterad ljudeffektnivå enligt EU-direktivet för utomhusbuller.



Ljudeffektnivå enligt Australia NSW Noise Control Regulation (Bullerreglering)

Buller

Skärverktyg	Ljudtrycksnivå (L_{pA}) dB(A)		Ljudeffektnivå (L_{WA}) dB(A)		Gällande standard
	(L_{pA}) dB(A)	Osäkerhet (K) dB(A)	(L_{WA}) dB(A)	Osäkerhet (K) dB(A)	
2-tandsblad	82,3	1,7	96,2	0,8	ISO22868 (ISO11806-1)
3-tandsblad	86,1	0,4	99,4	0,6	ISO22868 (ISO11806-1)
4-tandsblad	84,3	2,1	97,7	2,1	ISO22868 (ISO11806-1)
Trimmerhuvud	79,9	1,8	91,6	1,5	ISO22868 (ISO11806-1)/ EN50636-2-91
Plastkniv	82,7	0,6	92,4	1,1	ISO22868 (ISO11806-1)/ EN50636-2-91

- Även om den ljudtrycksnivå som angetts ovan är mer eller mindre än 80 dB (A) kan det hända att ljudtrycksnivån vid arbete överskrider 80 dB (A). Använd hörselskydd.

OBS: Det deklarerade bullervärdet har uppmätts i enlighet med standardtestmetoden och kan användas för jämförandet av en maskin med en annan.

OBS: Det deklarerade bulleremissionsvärdet kan också användas i en preliminär bedömning av exponering för vibration.

⚠ VARNING: Använd hörselskydd.

⚠ VARNING: Bulleremissionen under faktisk användning av maskinen kan skilja sig från det deklarerade värdet, beroende på hur maskinen används och särskilt vilken typ av arbetsstycke som behandlas.

⚠ VARNING: Var noga med att identifiera säkerhetsåtgärder för att skydda användaren, vilka är grundade på en uppskattning av graden av exponering för vibrationer under de faktiska användningsförhållandena, (ta, förutom avtryckartiden, med alla delar av användarcykeln i beräkningen, som till exempel tiden då maskinen är avstängd och när den går på tomgång).

Vibration

Tillämplig standard : ISO22867(ISO11806-1)

Skärverktyg	Vänster hand		Höger hand	
	$a_{h,w}$ (m/s ²)	Osäkerhets-K (m/s ²)	$a_{h,w}$ (m/s ²)	Osäkerhets-K (m/s ²)
2-tandsblad	≤ 2,5	1,5	≤ 2,5	1,5
3-tandsblad	≤ 2,5	1,5	≤ 2,5	1,5
4-tandsblad	≤ 2,5	1,5	≤ 2,5	1,5
Trimmerhuvud	≤ 2,5	1,5	≤ 2,5	1,5
Plastkniv	≤ 2,5	1,5	≤ 2,5	1,5

OBS: Det deklarerade totala vibrationsvärdet har uppmätts i enlighet med standardtestmetoden och kan användas för jämförandet av en maskin med en annan.

OBS: Det deklarerade totala vibrationsvärdet kan också användas i en preliminär bedömning av exponering för vibration.

⚠ VARNING: Vibrationsemissionen under faktisk användning av maskinen kan skilja sig från det deklarerade värdet, beroende på hur maskinen används och särskilt vilken typ av arbetsstycke som behandlas.

⚠ VARNING: Var noga med att identifiera säkerhetsåtgärder för att skydda användaren, vilka är grundade på en uppskattning av graden av exponering för vibrationer under de faktiska användningsförhållandena, (ta, förutom avtryckartiden, med alla delar av användarcykeln i beräkningen, som till exempel tiden då maskinen är avstängd och när den går på tomgång).

EG-försäkran om överensstämmelse

Gäller endast inom EU

EG-försäkran om överensstämmelse inkluderas som bilaga A till denna bruksanvisning.

SÄKERHETSVARNINGAR

Allmänna säkerhetsvarningar för maskiner

⚠ VARNING: Läs alla säkerhetsvarningar, anvisningar, illustrationer och specifikationer som medföljer det här maskinen. Underlåtenhet att följa instruktionerna kan leda till elstöt, brand och/eller allvarliga personskador.

Spara alla varningar och instruktioner för framtida referens.

Termen "maskin" som anges i varningarna hänvisar till din eldrivna maskin (sladdansluten) eller batteridrivna maskin (sladdlös).

Viktiga säkerhetsanvisningar för verktyget

⚠ VARNING: Läs igenom alla säkerhetsvarningar och anvisningar. Underlåtenhet att följa varningar och instruktioner kan leda till elstöt, brand och/eller allvarliga personskador.

Spara alla varningar och instruktioner för framtida referens.

Avsedd användning

1. Detta verktyg är endast avsett för klippning av gräs, ogräs, buskar och undervegetation. Det ska inte användas för något annat syfte såsom kant- eller häckklippning eftersom detta kan orsaka skada.

Allmänna anvisningar

1. Tillåt aldrig personer som inte är förtrogna med dessa anvisningar, personer (inklusive barn) med nedsatt fysisk, sensorisk eller mental förmåga, eller personer utan erfarenhet av och kunskap om verktyget att använda det. Barn ska övervakas så att de inte leker med verktyget.
2. Läs igenom denna bruksanvisning för att bli förtrogen med hanteringen av verktyget innan du börjar använda det.
3. Låna inte ut verktyget till en person som inte har tillräcklig erfarenhet eller kunskap om hanteringen av röjsågar och trimrar.
4. Lämna alltid över denna bruksanvisning när du lånar ut verktyget.
5. Använd verktyget med största försiktighet och uppmärksamhet.
6. Använd aldrig verktyget efter intag av alkohol eller droger, eller om du känner dig trött eller sjuk.
7. Försök under inga omständigheter att modifiera verktyget.
8. Följ föreskrifterna om hantering av röjsågar och trimrar i ditt land.

Personlig skyddsutrustning

► Fig.1

1. Bär skyddshjälm, skyddsglasögon och skyddshandskar för att skydda dig mot flygande material eller fallande föremål.
2. Bär hörselskydd, såsom hörselkåpor för att undvika hörselskador.
3. Bär lämpliga kläder och skor för säker användning, som till exempel arbetsoverall och kraftiga skor med halkfri sula. Bär inte löst sittande kläder eller smycken. Löst sittande kläder, smycken eller långt hår kan fastna i de rörliga delarna.
4. Bär skyddshandskar när du tar i skärkniven. Skärknivarna kan skära oskyddade händer allvarligt.
3. Förhindra oavsiktlig start. Försäkra dig om att strömbrytaren står i avstängt läge innan du monterar ett batteri, tar upp eller bär verktyget. Att bära verktyget med fingrarna på avtryckaren eller förse verktyget med ström när avtryckaren är intryckt, inbjuder till olyckor.
4. Släng inte batteriet/batterierna i öppen eld. Cellen kan explodera. Kontrollera de lokala reglerna för att se eventuell särskild avfallshantering.
5. Öppna inte eller förstör batteriet/batterierna. Elektrolyt som kommer ut är frätande och kan ge ögon- eller hudskador. Det kan vara giftigt vid förtäring.
6. Ladda inte batteriet i regn eller i fuktiga eller våta utrymmen.
7. Undvik farliga miljöer. Använd inte verktyget på fuktiga eller blöta områden och utsätt det inte för regn. Vatten som kommer in i verktyget ökar risken för elektrisk stöt.

Säkerhet på arbetsplatsen

1. Använd verktyget endast under goda ljusförhållanden och i dagsljus. Arbeta inte med verktyget i mörker eller dimma.
2. Använd inte verktyget i explosiva områden, som till exempel i närheten av lättantändliga vätskor, gaser eller damm. Verktyget skapar gnistor som kan antända dammet eller ångorna.
3. Stå aldrig på ett instabilt eller halt underlag eller i en sluttning under användningen. Var observant på is och snö under vintersäsongen och se till att du alltid står stadigt.
4. Håll åskådare och djur på minst 15 m avstånd från verktyget under användningen. Stanna verktyget så fort någon närmar sig.
5. Använd aldrig verktyget när personer (särskilt barn) eller djur finns i närheten.
6. Undersök arbetsområdet före användningen så att det inte finns stenar eller andra fasta föremål. De kan kastas iväg eller orsaka farliga bakåtkast som kan resultera i allvarliga personskador och/eller egendomsskador.
7. **⚠VARNING:** När denna produkt används kan damm som innehåller kemikalier skapas, vilket kan leda till luftvägssjukdomar eller andra sjukdomar. Några exempel på dessa kemikalier är sammansättningar som hittas i bekämpningsmedel, insektsmedel och växtgift. Risken för exponering varierar beroende på hur ofta du utför denna typ av arbete. Minska risken för exponering av dessa kemikalier genom att arbeta i ett välventilerat område och arbeta med godkänd säkerhetsutrustning, som till exempel dammask som skapats speciellt för filtrering av mikroskopiska partiklar.
8. Ladda inte batteriet utomhus.
9. Hantera inte laddaren, däribland laddarstickproppen, och laddarens kopplingar med våta händer.
10. Byt inte ut batteriet med våta händer.
11. Byt inte ut batteriet i regn.
12. Låt inte batteripolen bli blöt av vätska som t.ex. vatten, och ha inte batteriet i vätska. Batteriet får inte lämnas in regn, och inte heller laddas, användas eller lagras på ett fuktigt eller vått ställe. Om polen blir våt eller vätska kommer in i batteriet, kan det kortslutas och det finns risk för överhettning, brand eller explosion.
13. När batteriet tagits bort från verktyget eller laddaren ska du se till att fästa batterikåpan vid batteriet och förvara det torrt.
14. Om batterikassetten blir våt, töm ut vattnet inuti den och torka sedan av den med en torr trasa. Torka batterikassetten helt och hållet på en torr plats före användning.

Förberedelser inför användning

1. Ta bort batterikassetten innan du monterar eller justerar verktyget.
2. Använd skyddshandskar när du tar i skärkniven.
3. Innan du sätter i batterikassetten ska du kontrollera att verktyget inte är skadat, har lösa skruvar/muttrar eller är felaktigt monterat. Slipa skärkniven om den är slö. Om skärkniven är böjd eller skadad ska den bytas ut. Kontrollera att alla kontrollspakar och brytare fungerar korrekt. Rengör och torka handtagen.
4. Försök aldrig att sätta på verktyget om det är skadat eller inte helt monterat. Det kan i så fall leda till allvarliga personskador.
5. Justera axelbandet och handgreppet så att de passar användarens storlek.
6. Håll skärtillsatsen bort från kroppen och andra föremål, inklusive marken, när du sätter i batterikassetten. Den kan rotera vid start och orsaka personskador eller skada verktyget och/eller egendom.
7. Ta bort eventuell justeringsnyckel, skiftnyckel eller knivskydd innan du startar verktyget. Ett tillbehör som är fäst på en roterande del av verktyget kan ge upphov till personskador.

EI- och batterisäkerhet

1. Utsätt inte verktyget för regn eller fukt. Vatten som kommer in i verktyget ökar risken för elektrisk stöt.
2. Använd inte verktyget om det inte går att starta eller stänga av med strömbrytaren. Verktyg som inte går att styra med strömbrytaren är farliga och måste repareras.

8. Skärverktyget måste vara utrustat med skydd. Kör aldrig verktyget med skadade skydd eller utan skydden på plats!
9. Se till att det inte finns några elkablar, vattenrör, gasledningar etc. som kan orsaka fara om de skadas av verktyget.
18. Vänta tills skärtillsatsen når en konstant hastighet efter att du startat verktyget innan du börjar arbetet.
19. När du använder en skärkniv ska du svänga verktyget jämnt i en halvcirkel från höger till vänster, som när du använder en lie.

Användning

1. Stäng genast av verktyget i ett nödläge.
2. Stäng av verktyget och ta bort batterikassetten om du känner att något är fel (t.ex. buller, vibrationer) under arbetet. Använd inte verktyget innan du vet orsaken till felet och åtgärdat det.
3. Skärtillsatsen fortsätter att rotera en kort stund efter det att verktyget har stängts av. Ha inte bråttom med att röra vid skärtillsatsen.
4. Använd axelbandet när du använder verktyget. Håll verktyget stadigt på din högra sida.
5. Sträck dig inte för mycket. Stå alltid stabilt och ha god balans hela tiden. Se upp för dolda hinder såsom stubbar, rötter och diken för att undvika att snubbla.
6. Se alltid till att ha balans på slutningar.
7. Gå, spring aldrig.
8. Stå aldrig och arbeta på en stege eller i ett träd för att undvika att tappa kontrollen.
9. Kontrollera verktyget innan du fortsätter att arbeta igen om det slagit emot något hårt eller ramlat ned. Kontrollera manöverkontrollerna och säkerhetsenheter så att de fungerar som de ska. Om det finns någon skada eller tveksamhet kontaktar du vårt auktoriserade servicecenter för kontroll och reparation.
10. Rör inte vid växelhuset under användning och omedelbart efteråt. Växelhuset blir hett under körning och kan orsaka brännskador.
11. Ta en paus för att förebygga trötthet och förlo-rad kontroll. Vi rekommenderar en paus på 10 till 20 minuter varje timma.
12. Ta alltid bort batterikassetten när du lämnar verktyget även om det bara är för en kort stund. Om batterikassetten är kvar kan en obehörig person använda verktyget och orsaka allvarliga olyckor.
13. Om gräs eller grenar fastnar mellan skärtillsatsen och skyddet, ska du alltid stänga av verktyget och ta bort batterikassetten före rengöring. I annat fall kan skärtillsatsen rotera oavsiktligt och orsaka allvarliga personskador.
14. Rör aldrig vid farliga delar i rörelse innan de har stannat fullständigt och batterikassetten tagits bort.
15. Stäng genast av verktyget om skärtillsatsen slår i stenar eller andra hårda föremål. Ta sedan bort batterikassetten och kontrollera skärtillsatsen.
16. Kontrollera skärtillsatsen ofta under arbetet så att det inte har uppstått sprickor eller skador. Ta bort batterikassetten och vänta tills skärtillsatsen har stannat helt innan du utför kontrollen. Byt genast ut en skadad skärtillsats även om den endast har ytliga sprickor.
17. Klipp aldrig över midjehöjd.
20. Håll endast i de isolerade greppen på verktyget eftersom det finns risk för att skärkniven kan komma i kontakt med en dold elkabel. Om skärknivar kommer i kontakt med en strömförande ledning blir verktygets metalldelar strömförande och kan ge operatören en elektrisk stöt.
21. Starta inte verktyget när skärverktyget har fastnat i gräsclipp.
22. Se till innan du startar verktyget att skärverktyget inte vidrör marken och andra hinder som t.ex. träd.
23. Håll alltid verktyget med båda händerna under arbetet. Håll aldrig verktyget med en hand under användningen.
24. Använd inte verktyget när det finns risk för åska.
25. Var uppmärksam på var du har fötterna när du använder verktyget på lerig mark, i våta slutningar eller hala ställen.
26. Undvik att arbeta i dåliga miljöer där utökad trötthet kan förväntas.
27. Använd inte verktyget under dåliga väderförhållanden där sikten är begränsad. Att inte följa detta kan leda till fall eller felaktig funktion p.g.a. dålig sikt.
28. Låt inte verktyget åka ner i någon pöl.
29. Lämna inte verktyget oöversiktligt utomhus i regn.
30. När våta löv eller smuts fastnar på sugöppningen (ventilationsfönstret) på grund av regnet, ska det tas bort.
31. Använd inte verktyget i snö.

Skärverktyg

1. Använd inte ett skärverktyg som inte rekommenderas av Makita.
2. Använd lämplig skärtillsats för det arbete som ska utföras.
 - Trimmerhuvuden (med nylontråd) och plastknivar är lämpliga för att trimma gräsytor.
 - Skärknivar är lämpliga vid kapning av ogräs, högt gräs, buskage, snår, sly och liknande.
 - Använd aldrig andra knivar inklusive svängande metallkedjor och slagknivar. Det kan orsaka allvarliga personskador.
3. Använd endast skärverktyg som är märkt med ett maximalt varvtalet som är lika med eller högre än varvtalet som är märkt på verktyget.
4. Håll alltid händerna, ansiktet och kläderna borta från skärverktyget när det roterar. I annat fall kan personskada uppstå.
5. Använd alltid skyddet för skärtillsatsen korrekt fastsatt.
6. När du använder skärknivar ska du undvika bakåtkast och alltid vara förberedd på oavsiktliga bakåtkast. Se avsnittet Bakåtkast.
7. När kniven inte används ska knivskyddet sättas fast på kniven. Ta bort skyddet före användning.

Bakåtkast (kniven slår bakåt)

1. Bakåtkast (att kniven slår bakåt) är en plötslig reaktion när en skärkniv fastnar eller studsar. När det inträffar kastas verktyget i sidled eller mot användaren med stor kraft och kan orsaka allvarliga personskador.
2. Bakåtkast uppstår särskilt när man använder kniven i segmentet mellan klockan 12 och 2 på fasta föremål, buskar och träd med en diameter på 3 cm eller större.

► Fig. 2

3. För att undvika bakåtkast:
 1. Använd verktyget i segmentet mellan klockan 8 och 11.
 2. Använd aldrig verktyget i segmentet mellan klockan 12 och 2.
 3. Använd aldrig verktyget i segmentet mellan klockan 11 och 12 och mellan 2 och 5, såvida inte användaren är välutbildad och erfaren och gör det på egen risk.
 4. Använd aldrig skärknivar nära fasta föremål som till exempel staket, väggar, trädstammar och stenar.
 5. Använd aldrig skärknivar vertikalt, till exempel för kantskärning och trimning av häckar.

► Fig. 3

Vibration

1. Personer med cirkulationsrubbingar som utsätts för kraftiga vibrationer kan drabbas av blodutgjutningar eller skador på nervsystemet. Vibrationer kan orsaka följande symptom i fingrar, händer och handleder: "Domningar" (stumhet), darminingar, smärtor, stickningar, färgförändringar i huden och hudförändringar. Uppsök läkare om du drabbats av något av dessa symptom!
2. För att undvika risken för "vita fingrar" ska du hålla händerna varma under användningen och underhålla verktyget och tillbehören noggrant.

Transportering

1. Stäng av verktyget och ta bort batterikassetten före transport av verktyget. Montera skyddet på skärkniven.
2. Bär verktyget i horisontalt läge genom att hålla i skaftet när du transporterar det.
3. Fäst verktyget ordentligt så att det inte välter vid transport i ett fordon. I annat fall kan det leda till skada på verktyget och annat bagage.

Underhåll

1. Se till att verktyget servas på vårt auktoriserade servicecenter där endast originalreservdelar används. Felaktig reparation och dåligt underhåll kan förkorta verktygets livslängd och öka risken för olyckor.
2. Stäng alltid av verktyget och ta bort batterikassetten innan du utför något underhålls- eller reparationsarbete eller rengör verktyget.
3. Använd alltid skyddshandskar när du hanterar skärkniven.

4. Rengör alltid verktyget från damm och smuts. Använd inte bensin, bensen, förtunningsmedel, alkohol eller liknande för ändamålet. Missfärgning, deformation av eller sprickor i plastkomponenterna kan uppstå.
5. Dra åt alla skruvar och muttrar efter varje användning.
6. Utför inget underhåll eller reparationer som inte finns beskrivna i bruksanvisningen. Be vårt auktoriserade servicecenter att utföra sådant arbete.
7. Använd endast våra originalreservdelar och originaltillbehör. Om delar eller tillbehör från en tredje part används kan det resultera i att verktyget går sönder, egendomsskador och/eller allvarliga personskador.
8. Be vårt auktoriserade servicecenter att kontrollera och utföra underhåll på verktyget regelbundet.
9. Håll alltid verktyget i bästa arbetsskick. Dåligt underhåll kan leda till sämre prestanda och förkorta verktygets livslängd.
10. Tvätta inte av verktyget med högtrycksvattenstråle.
11. När verktyget tvättas, låt då inte vatten komma in i den elektriska mekanismen som t.ex. batteri, motor och terminaler.
12. När verktyget tas i förvar, undvik då direkt solljus och regn, och förvara det på en plats där det inte blir varmt eller fuktigt.
13. Utför inspektion eller underhåll någonstans där regn kan undvikas.
14. Ta efter användning bort smuts och torka verktyget fullständigt innan förvaring. Beroende på årstid eller område finns det risk för funktionsfel p.g.a. frystemperatur.

Förvaring

1. Utför helrengöring och underhåll på verktyget innan det tas i förvar. Ta bort batterikassetten. Montera skyddet på skärkniven.
2. Förvara verktyget på en torr, hög eller låst plats utom räckhåll för barn.
3. Luta inte verktyget mot något, såsom en vägg. Då kan det plötsligt falla ned och orsaka personskador.

Första hjälpen

1. Ha alltid förbandslådan i närheten. Se till att förbandslådan alltid hålls komplett.
2. Ange följande information när du ber om hjälp:
 - Platsen för olyckan
 - Vad som hänt
 - Antal skadade personer
 - Skadans art
 - Ditt namn

SPARA DESSA ANVISNINGAR.

⚠ VARNING: GLÖM INTE att också fortsättningsvis strikt följa säkerhetsanvisningarna för maskinen även efter att du blivit van att använda den. Vid FELAKTIG HANTERING av maskinen eller om inte säkerhetsanvisningarna i denna bruksanvisning följs kan följden bli allvarliga personskador.

Viktiga säkerhetsanvisningar för batterikassetten

- Innan batterikassetten används ska alla instruktioner och varningsmärken på (1) batteriladdaren, (2) batteriet och (3) produkten läsas.
- Montera inte isär eller mixtra med batterikassetten. Det kan leda till brand, överdriven värme eller explosion.
- Om drifttiden blivit avsevärt kortare ska användningen avbrytas omedelbart. Det kan uppstå överhettning, brännskador och t o m en explosion.
- Om du får elektrolyt i ögonen ska de sköljas med rent vatten och läkare uppsökas omedelbart. Det finns risk för att synen förloras.
- Kortslut inte batterikassetten.
 - Rör inte vid polerna med något strömförande material.
 - Undvik att förvara batterikassetten tillsammans med andra metallobjekt som t.ex. spikar, mynt o.s.v.
 - Skydda batteriet mot vatten och regn. En batterikortslutning kan orsaka ett stort strömflöde, överhettning, brand och maskinhaveri.
- Förvara och använd inte verktyget och batterikassetten på platser där temperaturen kan nå eller överstiga 50 °C.
- Bränn inte upp batterikassetten även om den är svårt skadad eller helt utsliten. Batterikassetten kan explodera i öppen eld.
- Spika inte i, krossa, kasta, tappa eller slå batterikassetten mot hårda föremål. Dylrika händelser kan leda till brand, överdriven värme eller explosion.
- Använd inte ett skadat batteri.
- De medföljande litiumjonbatterierna är föremål för kraven i gällande lagstiftning för farligt gods. För kommersiella transporter (av t.ex. tredje parter som speditorsfirmor) måste de särskilda transportkrav som anges på emballaget och etiketter iakttas. För att förbereda den produkt som ska avsendas krävs att du konsulterar en expert på riskmaterial. Var också uppmärksam på att det i ditt land kan finnas ytterligare föreskrifter att följa. Tejpa över eller maskera blottade kontakter och packa batteriet på sådant sätt att det inte kan röra sig fritt i förpackningen.
- När batterikassetten ska kasseras måste den tas bort från maskinen och kasseras på ett säkert sätt. Följ lokala föreskrifter beträffande avfallshandling av batterier.
- Använd endast batterierna med de produkter som specificerats av Makita. Att använda batterierna med ej godkända produkter kan leda till brand, överdriven värme, explosion eller utläckande elektrolyt.
- Om maskinen inte används under en lång tid måste batteriet tas bort från maskinen.
- Under och efter användning kan batterikassetten bli het vilket kan orsaka brännskador eller lättare brännskador. Var uppmärksam på hur du hanterar varma batterikassetter.
- Vidrör inte verktygets kontakter direkt efter användning eftersom de kan bli heta och orsaka brännskador.
- Låt inte flisor, damm eller smuts fastna i kontakterna, i hål eller spår i batterikassetten. Det kan leda till dålig prestanda eller till att verktyget eller batterikassetten går sönder.
- Sävida inte verktyget stöder arbeten i närheten av högspänningsledning. Det kan leda till att verktyget eller batterikassetten går sönder eller inte fungerar korrekt.
- Förvara batteriet utom räckhåll för barn.

SPARA DESSA ANVISNINGAR.

⚠ FÖRSIKTIGT: Använda endast äkta Makita-batterier. Användning av oäkta Makita-batterier eller batterier som har manipulerats kan leda till person- och utrustningsskador eller till att batteriet fattar eld. Det upphäver också Makitas garanti för verktyget och laddaren.

Tips för att uppnå batteriets maximala livslängd

- Ladda batterikassetten innan den är helt urladdad. Stanna alltid maskinen och ladda batterikassetten när du märker att maskinen blir svagare.
- Ladda aldrig en fulladdad batterikasset. Överladdning förkortar batteriets livslängd.
- Ladda batterikassetten vid en rumstemperatur på 10 °C - 40 °C. Låt en varm batterikasset svalna innan den laddas.
- När batterikassetten inte används ska den tas bort från verktyget eller laddaren.
- Ladda batterikassetten om du inte har använt den på länge (mer än sex månader).

BESKRIVNING AV DELAR

► Fig.4

1	Hastighetsindikator	2	ADT-indikator (ADT = drivteknik med automatiskt vridmoment)	3	Varningslampa	4	Strömbrytare
5	Reverseringsknapp	6	Batterikasset	7	Upphångningsanordning	8	Säkerhetsspärr
9	Avtryckare	10	Ratt	11	Handtag	12	Skydd (för skärkniv/trimmerhuvud/plastkniv)
13	Skydd (för mejselblad)	14	Skydd (för strimlarblad)	15	Skyddförlängning (för trimmerhuvud/plastkniv)	16	Axelband

OBS: Vilket skydd som medföljer som standardtillbehör varierar beroende på land.

FUNKTIONSBESKRIVNING

⚠ VARNING: Se alltid till att maskinen är avstängd och batterikassetten borttagen innan du justerar maskinen eller kontrollerar dess funktioner. Om du inte stänger av maskinen och tar ur batterikassetten kan maskinen oavsiktligt startas med allvarliga personskador som följd.

Montera eller demontera batterikassetten

⚠ FÖRSIKTIGT: Stäng alltid av maskinen innan du monterar eller tar bort batterikassetten.

⚠ FÖRSIKTIGT: Håll stadigt i maskinen och batterikassetten när du monterar eller tar bort batterikassetten. I annat fall kan det leda till att de glider ur dina händer och orsakar skada på maskinen och batterikassetten samt personskada.

► **Fig. 5:** 1. Röd indikator 2. Knapp 3. Batterikassett

Ta bort batterikassetten genom att skjuta ner knappen på kassetten framsida samtidigt som du drar ut batterikassetten.

Sätt in batterikassetten genom att rikta in tungan på batterikassetten mot spåret i höljet och skjut den på plats. Tryck in batterikassetten ordentligt tills den låser fast med ett klick. Om du kan se den röda indikatorn som bilden visar är den inte låst ordentligt.

⚠ FÖRSIKTIGT: Sätt alltid in batterikassetten helt tills den röda indikatorn inte längre syns. I annat fall kan den oväntat falla ur verktyget och skada dig eller någon annan.

⚠ FÖRSIKTIGT: Montera inte batterikassetten med våld. Om kassetten inte lätt glider på plats är den felinställt.

Skyddssystem för maskinen/batteriet

Verktyget är utrustat med ett skyddssystem för verktyget/batteriet. Detta system bryter automatiskt strömmen till motorn för att förlänga verktygets och batteriets livslängd. Verktyget stoppar automatiskt under användningen om verktyget eller batteriet hamnar i en av följande situationer:

Varningslampa			Status
Färg	● På	● Blinkar	
Grön		●	Överbelastning
Röd	● (verktyg) / ● (batteri)		Överhettning
Röd		●	Överurladdning

Överbelastningsskydd

Om verktyget hamnar i någon av följande situationer, stannar verktyget automatiskt och varningslampan börjar blinka grönt:

- Verktyget är överbelastat genom intrasslat ogräs eller annat skräp.
- Skärkniven är låst eller bakåtkastad.
- Strömbrytaren sätts på medan avtryckaren är intryckt. Lossa i denna situation på avtryckaren och tryck den igen för att återuppta.

⚠ FÖRSIKTIGT: Om du behöver ta bort ogräset som fastnat på verktyget eller lossa den låsta skärkniven, se då till att stänga av verktyget innan du börjar.

Överhettningsskydd för maskin/batteri

När verktyget eller batterikassetten överhettas stannar verktyget automatiskt. Varningslampan lyser rött om verktyget blir överhettat. Varningslampan blinkar rött om batterikassetten blir överhettad. Låt verktyget och/eller batteriet svalna innan du startar den igen.

Överurladdningsskydd

När batterikapaciteten blir låg stoppas verktyget automatiskt och varningslampan börjar blinka rött. Om verktyget inte fungerar trots att knapparna fungerar som de ska tar du bort den uttömda batterikassetten från verktyget och laddar den.

Indikerar kvarvarande batterikapacitet

Tryck på kontrollknappen på batterikassetten för att se kvarvarande batterikapacitet. Indikatorlamporna lyser i ett par sekunder.

► **Fig. 6:** 1. Indikatorlampor 2. Kontrollknapp

Indikatorlampor			Kvarvarande kapacitet
■ Upplyst	□ Av	▬ Blinkar	
■ ■ ■ ■			75% till 100%
■ ■ ■ □			50% till 75%
■ ■ □ □			25% till 50%
■ □ □ □			0% till 25%
▬ □ □ □			Ladda batteriet.
■ ■ □ □			Batteriet kan ha skadats.
□ □ ■ ■			

OBS: Beroende på användningsförhållanden och den omgivande temperaturen kan indikationen skilja sig lätt från den faktiska batterikapaciteten.

OBS: Den första (längst till vänster) indikatorlampan kommer att blinka när batteriskyddssystemet fungerar.

Strömbrytare

Tryck på strömbrytaren för att starta verktyget. Om du vill stänga av verktyget, tryck och håll in strömbrytaren tills hastighetsindikatorn stängs av.

► **Fig. 7:** 1. Hastighetsindikator 2. Strömbrytare

OBS: Verktyget stänger av sig automatiskt om det lämnas överksam under en viss tidsperiod.

Avtryckarens funktion

⚠ VARNING: Detta verktyg är utrustat med en säkerhetsspärr som förhindrar oavsiktlig start. Använd **ALDRIG** maskinen om den startar när du trycker på avtryckaren utan att ha tryckt in säkerhetsspärren. Returnera verktyget till ett auktoriserat servicecenter för reparation **INNAN** du fortsätter att använda det.

⚠ VARNING: Sätt **ALDRIG** säkerhetsspärren ur funktion genom att t.ex. tejpa över den.

⚠ FÖRSIKTIGT: Innan du monterar batterikassetten i verktyget ska du alltid kontrollera att avtryckaren fungerar och återgår till läget "OFF" när du släpper den. Att använda en maskin med ett felaktigt säkerhetsgrepp kan leda till förlorad kontroll och allvarlig personskada.

⚠ FÖRSIKTIGT: Sätt aldrig fingret på strömbrytaren och avtryckaren när du bär verktyget. Verktyget kan starta oavsiktligt och orsaka skada.

OBSERVERA: Tryck inte in avtryckaren utan att ha tryckt in säkerhetsspärren. Det kan skada avtryckaren.



Säkerhetsspärrns funktion är att förhindra att avtryckaren oavsiktligt trycks in. Starta maskinen genom att först trycka in startspärren och sedan avtryckaren. Hastigheten ökar genom att du trycker hårdare på avtryckaren. Släpp avtryckaren för att stoppa maskinen.

► **Fig.8:** 1. Säkerhetsspärr 2. Avtryckare

Hastighetsinställning

Du kan ställa in verktygshastigheten genom att trycka lätt på strömbrytaren. Varje gång du klickar på strömbrytaren ändras hastighetsnivån. Verktyget justerar automatiskt rotationshastigheten efter det skärverktyg som är monterat på verktyget.

► **Fig.9:** 1. Hastighetsindikator 2. Strömbrytare

Hastighetsindikator	Läge	Rotationshastighet	
		Skärkniv/ Plastkniv	Trimmerhuvud
3 	Hög	0 - 6 800 min ⁻¹	0 - 5 000 min ⁻¹
3 	Medel	0 - 5 000 min ⁻¹	0 - 4 200 min ⁻¹
3 	Låg	0 - 3 500 min ⁻¹	0 - 3 500 min ⁻¹

Drivteknik med automatiskt vridmoment

När du sätter på drivtekniken med automatiskt vridmoment (ADT), körs verktyget med den rotationshastighet och det vridmoment som passar allra bäst för förhållandena hos gräset som klipps. Verktyget känner automatiskt av vilket skärverktyg som sitter på och väljer en lämplig rotationshastighet.

För att starta ADT trycker du och håller in reverseringsknappen tills ADT-indikatorn tänds.

För att stoppa ADT trycker du och håller in reverseringsknappen tills ADT-indikatorn släcks.

► **Fig.10:** 1. ADT-indikator 2. Reverseringsknapp

Indikator	Läge	Skärverktyg	Rotationshastighet
	ADT	Skärkniv	3 500 - 6 800 min ⁻¹
		Plastkniv	min ⁻¹
		Trimmerhuvud	3 500 - 5 000 min ⁻¹

Reverseringsknapp för borttagning av skräp

⚠ VARNING: Stäng av maskinen och ta ur batterikassetten innan du tar bort intrasslade ogrässtrån eller skräp som inte kan tas bort med reverseringsknappen. Om du inte stänger av maskinen och tar ur batterikassetten kan maskinen oavsiktligt startas med allvarliga personskador som följd.

Denna maskin har en reverseringsknapp som ändrar rotationsriktningen. Den är endast avsedd för borttagning av ogrässtrån och skräp som fastnat i maskinen. För att ändra rotationsriktningen trycker du lätt på reverseringsknappen och trycker in avtryckaren samtidigt som du håller säkerhetsspaken intryckt, när skärverktyget har stannat. Hastighetsindikatorerna och ADT-indikatorn börjar blinka, och skärverktyget roterar i omvänd riktning när du trycker på avtryckaren.

För att återgå till normal rotation släpper du avtryckaren och väntar tills skärverktyget stannar.

► **Fig.11:** 1. Hastighetsindikator 2. ADT-indikator 3. Reverseringsknapp

OBS: I det reverserade läget arbetar maskinen endast en kort stund och stängs sedan av automatiskt.

OBS: När maskinen har stannat och du startar den igen återgår den till att rotera i normal riktning.

OBS: Om du trycker lätt på reverseringsknappen medan skärverktyget roterar, stannar det och är sedan klart att rotera i den andra riktningen.

Elektronisk broms

Detta verktyg är försedd med en elektronisk broms. Om verktyget inte stannar snabbt efter att avtryckaren släppts, behöver verktyget servas på ett Makita servicecenter.

Elektronisk funktion

Konstant hastighetskontroll

Hastighetskontrollfunktionen ger en konstant rotations-hastighet oavsett belastningsförhållanden.

Mjukstartsfunktion

Ger en mjukstart genom att undertrycka startkrafterna.

MONTERING

⚠ VARNING: Se alltid till att maskinen är avstängd och batterikassetten urtagen innan du utför något underhållsarbete på den. Om du inte stänger av maskinen och tar ur batterikassetten kan maskinen oavsiktligt startas med allvarliga personskador som följd.

⚠ VARNING: Starta aldrig maskinen om den inte är fullständigt monterad. Om maskinen används endast delvis monterad kan detta leda till allvarliga personskador om maskinen av misstag skulle startas.

Montera handtaget

1. För in handtagets skaft i greppet. Rikta in skruvhålet i greppet med det i skaftet. Dra åt skruven ordentligt.
► Fig.12: 1. Handtag 2. Skruv 3. Skaft

OBSERVERA: Notera handtagets riktning. Skruvhålen passar inte in om handtaget inte sätts in i rätt riktning.

2. Placera fjädern på basen.
► Fig.13: 1. Vred 2. Handtagsklämma 3. Handtag 4. Handtagsfäste 5. Fjäder 6. Bas
3. Placera handtaget mellan handtagsklämman och handtagsfästet.
4. Sätt tillfälligt fast handtaget genom att spänna åt vredet, och justera handtagspositionen.
5. Dra åt vredet helt och hållet.

Förvaring av insexnyckel

⚠ FÖRSIKTIGT: Var försiktig så att du inte lämnar insexnyckeln i växelhuset. Det kan leda till personskada och skada på verktyget.







Förvara insexnyckeln enligt bilden när den inte används så att den inte tappas bort.

- Fig.14: 1. Insexnyckel

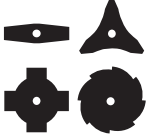
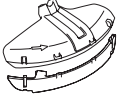
- Fig.15: 1. Insexnyckel 2. Handtagsklämma

Korrekt kombination av skärverktyg och skydd

⚠ FÖRSIKTIGT: Använd alltid korrekt kombination av skärverktyg och skydd. Fel kombination gör att du kanske inte blir skyddad från skärverktyget, flygande föremål och stenar. Det kan även påverka verktygets balans och leda till skada.

Skärverktyg	Skydd
Skärkniv (2-tands-, 3-tands-, 4-tands- och 8-tandsblad)	
	
Trimmerhuvud	
Plastkniv	
	
	
Mejselblad	
	
Strimlarblad	
	

Montering av skyddet

⚠ VARNING: Använd aldrig verktyget utan skydd eller med skyddet felaktigt installerat. I annat fall kan det orsaka allvarlig personskada.

OBS: Vilken typ av skydd som medföljer som standardtillbehör varierar beroende på land.

För skärkniv

Fäst skyddet på klämman med bultar.

- Fig.16: 1. Klämma 2. Skydd

För trimmerhuvud/plastkniv

⚠ FÖRSIKTIGT: Var försiktig så att du inte skadar dig själv på skärbladet som skär av nylontråden.

Fäst skyddet på klämman med bultar. Installera sedan skyddförlängningen. Sätt in skyddförlängningen i skyddet och klicka på clipset. Se till att flikarna på skyddförlängningen passar i skåran på skyddet.

► **Fig.17:** 1. Skydd 2. Clips 3. Skyddförlängning
4. Kniv 5. Skåra 6. Flik

För att ta bort skyddförlängningen från skyddet lossar du clipsen genom att föra in insexnyckeln enligt bilden.

► **Fig.18:** 1. Insexnyckel 2. Clips

För mejselblad

Extra tillbehör

Passa in utsprånget på växellådan med spåret på skyddet, och fäst sedan skyddet på klämman med bultar.

► **Fig.19:** 1. Klämma 2. Skydd 3. Utsprång 4. Spår

För strimlarblad

Extra tillbehör

Fäst skyddet på klämman med bultar.

► **Fig.20:** 1. Klämma 2. Skydd

Montera skärverktyget

⚠ FÖRSIKTIGT: Använd alltid de medföljande nycklarna för att demontera eller montera skärverktyget.

⚠ FÖRSIKTIGT: Se till att ta bort insexnyckeln som är insatt i växelhuset efter att ha installerat skärverktyget.

OBS: Vilken typ av skärverktyg som medföljer som standardtillbehör varierar beroende på land. Skärverktyget ingår inte i vissa länder.

OBS: Vänd verktyget upp och ned så att du enkelt kan byta ut skärverktyget.

Skärkniv/mejselblad/strimlarblad

⚠ FÖRSIKTIGT: Vid hantering av skärkniv måste du alltid använda handskar och sätta på skyddet på kniven.

⚠ FÖRSIKTIGT: Skärkniven måste vara ordentligt slipad och fri från sprickor och brott. Om skärkniven träffar en sten, stäng av verktyget och kontrollera genast kniven.

⚠ FÖRSIKTIGT: Skärknivens yttre diameter måste vara följande. Använd aldrig någon skärkniv med större yttre diameter.

- 2-tandsblad: 305 mm
- 3-tandsblad: 305 mm
- 4-tandsblad: 255 mm
- 8-tandsblad: 255 mm
- Mejselblad: 225 mm
- Strimlarblad: 270 mm

► **Fig.21:** 1. Mutter 2. Klämbricka 3. Skärkniv
4. Spindel 5. Mottagarbricka 6. Insexnyckel

1. Sätt in insexnyckeln i hålet på växelhuset för att låsa spindeln. Roter spindeln tills insexnyckeln är inne hela vägen.

2. Montera skärkniven på mottagarbrickan så att pilarna på skärkniven och skyddet pekar i samma riktning.

► **Fig.22:** 1. Pil

Mejselbladet och strimlarbladet ska monteras enligt bilden.

Mejselblad

► **Fig.23**

Strimlarblad

► **Fig.24**

3. Sätt klämbrickan på skärkniven och spänn sedan åt muttern säkert med den fasta nyckeln.

► **Fig.25:** 1. Fast nyckel 2. Insexnyckel 3. Lossa
4. Dra åt

OBS: Åtdragningsmoment: 20 - 30 N•m

4. Ta bort insexnyckeln från växelhuset.

Ta bort skärkniven genom att följa monteringsproceduren i omvänd ordning.

Trimmerhuvud

OBSERVERA: Använd endast Makitas originaltrimmerhuvud.

► **Fig.26:** 1. Trimmerhuvud 2. Spindel 3. Insexnyckel
4. Lossa 5. Dra åt

1. Sätt in insexnyckeln i hålet på växelhuset för att låsa spindeln. Roter spindeln tills insexnyckeln är inne hela vägen.

2. Placera trimmerhuvudet på spindeln och dra åt ordentligt för hand.

3. Ta bort insexnyckeln från växelhuset.

Följ monteringsproceduren i omvänd ordning för att ta bort trimmerhuvudet.

Plastkniv

OBSERVERA: Använd endast Makitas originalplastkniv.

► **Fig.27:** 1. Plastkniv 2. Spindel 3. Insexnyckel
4. Lossa 5. Dra åt

1. Sätt in insexnyckeln i hålet på växelhuset för att låsa spindeln. Roter spindeln tills insexnyckeln är inne hela vägen.

2. Placera plastkniven på spindeln och dra åt ordentligt för hand.

3. Ta bort insexnyckeln från växelhuset.

Ta bort plastkniven genom att följa monteringsproceduren i omvänd ordning.

ANVÄNDNING

Fästa axelbanden

⚠ VARNING: Var ytterst försiktig så att du alltid behåller kontrollen över maskinen. Låt aldrig maskinen vridas mot dig eller någon annan i närheten av arbetet. Om du inte har kontroll över maskinen kan det orsaka allvarlig skada för personer i närheten eller dig själv.

⚠ FÖRSIKTIGT: Använd alltid de axelband som sitter fast på verktyget. Justera axelbanden efter användarens storlek före användning för att förhindra utmattnings.

⚠ FÖRSIKTIGT: Var försiktig så att kläderna inte fastnar i spännet.

⚠ FÖRSIKTIGT: Se till före användning att axelbandet sitter ordentligt fast på hängaren på verktyget.

1. Sätt på axelbanden och fäst spännet.
▶ Fig.28
2. Spänn fast kroken på axelbanden på verktygets hängare.
▶ Fig.29: 1. Krok 2. Upphångningsanordning
3. Justera axelbanden till en bekväm arbetsposition.
▶ Fig.30

Axelbandet har en snabbkoppling. Tryck bara på sidorna av spännet samtidigt som du håller i verktyget för att lösgöra det från axelbanden.

▶ Fig.31: 1. Spänne

Justera upphångningsanordningens position

För en bekvämare hantering av verktyget kan du ändra upphångningsanordningens position.

1. Lossa insexbulten på upphångningsanordningen och skjut den till en bekväm arbetsposition.
▶ Fig.32: 1. Upphångningsanordning 2. Insexbult
2. Justera upphångningsanordningens position enligt bilden och spänn sedan åt insexbulten.
▶ Fig.33: 1. Upphångningsanordningens position från marken 2. Skärverktygets position från marken 3. Det horisontella avståndet mellan upphångningsanordningen och den oskyddade delen av skärverktyget

Korrekt hantering av verktyget

⚠ VARNING: Håll alltid maskinen på din högra sida. Genom att ha maskinen rätt placerad får du maximal kontroll, och riskerna för allvarliga personskador på grund av bakåtkast minskas.

⚠ VARNING: Var ytterst försiktig så att du alltid behåller kontrollen över maskinen. Låt aldrig maskinen vridas mot dig eller någon annan i närheten. Om du mister kontrollen över maskinen kan detta orsaka allvarliga personskador på åskådare eller dig själv.

⚠ VARNING: För att undvika olyckor ska ett avstånd på 15 m (50 fot) hållas mellan användare när två eller fler användare arbetar inom samma område. Utse en person som håller uppsikt över avståndet mellan användarna. Om någon eller ett djur kommer in i arbetsområdet måste arbetet genast avbrytas.

⚠ FÖRSIKTIGT: Om skärverktyget oavsiktligt slår emot en sten eller ett hårt föremål under användningen ska verktyget stängas av och inspekteras för eventuella skador. Om skärverktyget är skadat ska det genast bytas ut. Om du använder ett skadat skärverktyg kan det orsaka allvarlig personskada.

⚠ FÖRSIKTIGT: Ta bort bladsyddet från skärkniven när gräset klippes.

Rätt placering och hantering ger optimal kontroll och minskar riskerna för allvarliga personskador på grund av bakåtkast. Skärningssättet varierar beroende på vilket skärverktyg som används.

2-tands-, 3-tands-, 4-tands- och 8-tandsblad, trimmerhuvud och plastkniv

Dessa skärverktyg är användbara för att klippa gräs och ogräs. Sväng verktyget jämnt i en halvcirkel från höger till vänster. Upprepa slaget från höger till vänster samtidigt som du går vidare framåt.

▶ Fig.34

När ett trimmerhuvud används (stöt- och matartyp) Trimmerhuvudet är ett grästrimmerhuvud med två trådar samt en stöt- och matarmekanism.

För att mata ut nylontråd knackar du trimmerhuvudet lätt mot marken medan det roterar.

▶ Fig.35: 1. Effektivaste skärningsområdet

OBSERVERA: Stöt- och matarfunktionen kommer inte att fungera korrekt om trimmerhuvudet inte roterar.

OBS: Om nylontråden inte matas ut vid knackning på huvudet, ska du vira upp/byta ut nylontråden genom att följa procedurerna som beskrivs i avsnittet om underhåll.

Mejselblad

⚠ FÖRSIKTIGT: Kapa aldrig träd som är större än 70 mm i diameter.

Mejselbladet är användbart för att kapa buskar och träd. För att undvika bakåtkast ska du alltid använda mejselbladet i segmentet mellan klockan 8 och 11 mot ett träd.

► **Fig.36:** 1. Segmentet mellan klockan 8 och 11 på bladet

För att lättare kunna kapa ett träd stöder du skyddet mot trädstammen enligt bilden.

► **Fig.37**

Strimlarblad

⚠ FÖRSIKTIGT: Hög aldrig verktygshuvudet högre än midjehöjd.

⚠ FÖRSIKTIGT: Utför aldrig slag upp och ner med något annat skärverktyg än strimlarbladet.

Strimlarbladet är användbart för att klippa upp en tät buske och strimla gräs. Sväng verktygshuvudet upp och ner, eller åt vänster och höger mot busken.

► **Fig.38**

► **Fig.39**

UNDERHÅLL

⚠ VARNING: Se alltid till att maskinen är avstängd och batterikassetten urtagen innan du kontrollerar eller utför underhåll på maskinen. Om du inte stänger av maskinen och tar ur batterikassetten kan maskinen oavsiktligt startas med allvarliga personskador som följd.

OBSERVERA: Använd inte bensin, förtunningsmedel, alkohol eller liknande. Missfärgning, deformation eller sprickor kan uppstå.

För att upprätthålla produktens SÄKERHET och TILLFÖRLITLIGHET bör allt underhålls- och justeringsarbete utföras av ett auktoriserat Makita servicecenter och med reservdelar från Makita.

Byta ut nylontråden

⚠ VARNING: Använd endast nylontråd med den diameter som anges i denna bruksanvisning. Använd aldrig tyngre lina, metallkabel, rep eller liknande. Det kan orsaka skada på verktyget och leda till allvarlig personskada.

⚠ VARNING: Ta alltid bort trimmerhuvudet från verktyget när nylontråden byts ut.

⚠ VARNING: Se till att kåpan på trimmerhuvudet är ordentligt fäst på motorhuset enligt nedanstående beskrivning. I annat fall kan trimmerhuvudet flyga isär med allvarliga personskador som följd.

Byt ut nylontråden om den inte matas fram längre. Metoden för att byta ut nylontråden varierar beroende på trimmerhuvudets typ.

B&F Z5L

► **Fig.40**

121-M10L

► **Fig.41**

Byta ut plastkniven

Byt ut plastkniven om den är sliten eller skadad.

► **Fig.42**

När du installerar plastkniven passar du in riktningen på pilen på kniven med den på skyddet.

► **Fig.43:** 1. Pil på skyddet 2. Pil på kniven

Förvaring

När verktyget tas i förvar lossar du vredet och viker handtaget i rätt vinkel. Vrid sedan åt vredet.

► **Fig.44:** 1. Vred 2. Handtag

FELSÖKNING

Innan du ber om reparation ska du först utföra en egen kontroll. Om du hittar ett problem som inte finns förklarat i bruksanvisningen ska du inte försöka att ta isär maskinen. Fråga istället ett auktoriserad servicecenter för Makita, och använd alltid reservdelar från Makita för reparationer.

Feltillstånd	Trolig orsak (felsfunktion)	Atgärd
Motorn går inte.	Batterikassetten har inte satts i.	Sätt i batterikassetten.
	Batteriproblem (underspänning)	Ladda batterikassetten på nytt. Om laddning inte hjälper byter du ut batterikassetten.
	Drivsystemet fungerar inte som det ska.	Lämnas in till ditt lokala auktoriserade servicecenter för reparation.
Motorn stannar efter en kort stunds användning.	Batterinivån är låg.	Ladda batterikassetten på nytt. Om laddning inte hjälper byter du ut batterikassetten.
	Överhettning.	Sluta använda maskinen och låt den svalna.
Verktyget når inte det maximala varvtalet.	Batterikassetten är felaktigt insatt.	Sätt i batterikassetten enligt anvisningarna i denna bruksanvisning.
	Batterinivån sjunker.	Ladda batterikassetten på nytt. Om laddning inte hjälper byter du ut batterikassetten.
	Drivsystemet fungerar inte som det ska.	Lämnas in till ditt lokala auktoriserade servicecenter för reparation.
Trimmerverktyget roterar inte: ⇒ Stoppa maskinen omedelbart!	Främmande föremål som grenar har fastnat mellan skyddet och skärverktyget.	Ta bort det främmande föremålet.
	Skärverktyget sitter löst.	Spänn åt skärverktyget säkert.
	Drivsystemet fungerar inte som det ska.	Lämnas in till ditt lokala auktoriserade servicecenter för reparation.
Onormal vibration: ⇒ Stoppa maskinen omedelbart!	Trasigt, böjt eller slitet skärverktyg	Byt ut skärverktyget.
	Skärverktyget sitter löst.	Spänn åt skärverktyget säkert.
	Drivsystemet fungerar inte som det ska.	Lämnas in till ditt lokala auktoriserade servicecenter för reparation.
Trimmerverktyget och motorn stannar inte: ⇒ Ta omedelbart ur batteriet!	Elektriska eller elektroniska fel.	Ta bort batterikassetten och lämna in till ditt lokala auktoriserade servicecenter för reparation.

VALFRIA TILLBEHÖR

⚠ VARNING: Använd endast de rekommenderade tillbehören eller tillsatserna som anges i denna bruksanvisning. Om något annat tillbehör eller tillsats används kan det resultera i allvarlig personskada.

⚠ FÖRSIKTIGT: Följande tillbehör eller tillsatser rekommenderas för användning med den Makita-maskin som denna bruksanvisning avser. Om andra tillbehör eller tillsatser används kan det uppstå risk för personskador. Använd endast tillbehören eller tillsatserna för de syften de är avsedda för.

Kontakta ditt lokala Makita servicecenter om du behöver ytterligare information om dessa tillbehör.

- Skärkniv
- Trimmerhuvud
- Nylontråd (kaptråd)
- Plastkniv
- Mejselblad
- Strimlarblad
- Skydd
- Makitas originalbatteri och -laddare

OBS: Några av tillbehören i listan kan vara inkluderade i maskinpaketet som standardtillbehör. De kan variera mellan olika länder.

TEKNISKE DATA

Modell:		UR012G
Håndtaktype		Sykelhåndtak
Hastighet uten belastning (på hvert rotasjonshastighetsnivå)	Skjæreblad/plastblad	3: 0 – 6 800 min ⁻¹ 2: 0 – 5 000 min ⁻¹ 1: 0 – 3 500 min ⁻¹
	Nylontrimmerhode	3: 0 – 5 000 min ⁻¹ 2: 0 – 4 200 min ⁻¹ 1: 0 – 3 500 min ⁻¹
Total lengde (uten skjæreverktøy)		1 790 mm
Diameter, nylon snøre		2,4 - 3,0 mm
Egnede skjæreverktøy og skjærediameter	2-tannet blad (delenr. 195624-6)	305 mm
	3-tannet blad (delenr. 195300-2)	305 mm
	4-tannet blad (delenr. 196895-8)	255 mm
	8-tannet blad (delenr. B-14146)	255 mm
	Meiselblad (delenr. 199872-9)	225 mm
	Riveblad (delenr. 199874-5)	270 mm
	Nylontrimmerhode (delenr. 199884-2)	480 mm
	Plastblad (delenr. 199868-0)	305 mm
Merkespenning		DC 72 V – 80 V maks.
Nettovekt		8,0 - 9,3 kg
Beskyttelsesgrad		IPX4

- På grunn av vårt kontinuerlige forsknings- og utviklingsprogram kan spesifikasjonene som oppgis i dette dokumentet endres uten varsel.
- Spesifikasjonene kan variere fra land til land.
- Vekten kan variere avhengig av tilbehøret/tilbehørene, inkludert batteriet. Den letteste og tyngste kombinasjonen, i henhold til EPTA-prosedyre 01/2014, vises i tabellen.

Passende batteri og lader

Batteriinnsett	BL4020 / BL4025 / BL4040 / BL4050F* * : Anbefalt batteri
Lader	DC40RA / DC40RB / DC40RC

- Noen av batteriene og laderne som er opplistet ovenfor er kanskje ikke tilgjengelige, avhengig av hvor du bor.

⚠ ADVARSEL: Bruk kun de batteriene og laderne som er opplistet ovenfor. Bruk av andre batterier og ladere kan føre til personskader og/eller brann.

Symboler

Nedenfor ser du symbolene som kan brukes for dette utstyret. Forviss deg om at du forstår hva de betyr, før du begynner å bruke maskinen.



Vær spesielt forsiktig og oppmerksom.



Les bruksanvisningen.



Hold minst 15 m. avstand.



Forsiktig. Tilbakeslag

	Bruk hjelm, vernebriller og hørselsvern.
	Bruk vernehansker.
	Bruk robust fottøy med såler som gir godt feste. Vernesko med stålkappe anbefales.
	Vær oppmerksom på at objekter kan bli kastet ut.
	Advarsel: Koble fra batteriet før vedlikehold.
	Advarsel: Varm flate. Fare for brannskader. Ikke ta på metalldelen før den avkjølt.
	Bruk syn- og hørselsvern.



Kun for EU-land

På grunn av forekomst av farlige komponenter i utstyret, kan avfall fra elektrisk og elektronisk utstyr, akkumulatører og batterier ha en negativ innvirkning på miljøet og menneskers helse.

Ikke kast elektriske og elektroniske apparater eller batterier sammen med husholdningsavfall!

I samsvar med det europeiske direktivet om avfall fra elektrisk og elektronisk utstyr og om akkumulatører og batterier samt akkumulatører og batterier som skal kastes, samt deres tilpasning til nasjonal lovgivning, skal brukt elektrisk utstyr samt brukte batterier og akkumulatører samles inn separat og leveres til et eget innsamlingssted for kommunalt avfall, som driver virksomhet i samsvar med miljøvernforordningene.

Dette er angitt av symbolet med den overkryssede avfallsbeholderen som er plassert på utstyret.



Garantert lydeffektivnivå i henhold til EU-direktivet om støy fra utstyr til utendørs bruk.



Lydeffektivnivå i henhold til Australia NSW støykontrollforskrift

Støy

Skjæreverktøy	Lydtryknivå (L_{pA}) dB(A)		Lydeffektivnivå (L_{WA}) dB(A)		Gjeldende standard
	(L_{pA}) dB(A)	Usikkerhet (K) dB (A)	(L_{WA}) dB(A)	Usikkerhet (K) dB (A)	
2-tannet blad	82,3	1,7	96,2	0,8	ISO22868 (ISO11806-1)
3-tannet blad	86,1	0,4	99,4	0,6	ISO22868 (ISO11806-1)
4-tannet blad	84,3	2,1	97,7	2,1	ISO22868 (ISO11806-1)
Nylontrimmerhode	79,9	1,8	91,6	1,5	ISO22868 (ISO11806-1)/ EN50636-2-91
Plastblad	82,7	0,6	92,4	1,1	ISO22868 (ISO11806-1)/ EN50636-2-91

- Selv om gjennomsnittlig lydtryknivå er oppført over som 80 dB (A) eller mindre, kan lyden når maskinen er i gang overskride 80 dB (A). Bruk hørselsvern.

MERK: Den/de oppgitte verdien(e) for genererte vibrasjoner har blitt målt i henhold til standard testmetoder, og kan bli brukt til å sammenligne ett verktøy med et annet.

MERK: Den/de angitte verdien(e) for de genererte vibrasjonene kan også brukes til en foreløpig vurdering av eksponeringen.

⚠ ADVARSEL: Bruk hørselsvern.

⚠ ADVARSEL: De genererte vibrasjonene ved faktisk bruk av elektroverktøyet kan avvike fra den/de angitte vibrasjonsverdien(e), avhengig av hvordan verktøyet brukes.

⚠ ADVARSEL: Sørg for å identifisere vernetiltak for å beskytte operatøren, som er basert på et estimat av eksponeringen under de faktiske bruksforholdene (idet det tas hensyn til alle deler av driftssyklusen, dvs. hvor lenge verktøyet er slått av, hvor lenge det går på tomgang og hvor lenge startbryteren faktisk holdes trykket).

Vibrasjoner

Gjeldende standard : ISO22867(ISO11806-1)

Skjæreværktøy	Venstre hånd		Høyre hånd	
	$a_{h,w}$ (m/s ²)	Usikkerhet K (m/s ²)	$a_{h,w}$ (m/s ²)	Usikkerhet K (m/s ²)
2-tannet blad	≤ 2,5	1,5	≤ 2,5	1,5
3-tannet blad	≤ 2,5	1,5	≤ 2,5	1,5
4-tannet blad	≤ 2,5	1,5	≤ 2,5	1,5
Nylontrimmerhode	≤ 2,5	1,5	≤ 2,5	1,5
Plastblad	≤ 2,5	1,5	≤ 2,5	1,5

MERK: Den/de oppgitte verdien(e) for totalt genererte vibrasjoner har blitt målt i henhold til standard testmetoder, og kan bli brukt til å sammenligne ett verktøy med et annet.

MERK: Den/de angitte verdien(e) for totalt genererte vibrasjoner kan også brukes til en foreløpig vurdering av eksponeringen.

⚠ ADVARSEL: De genererte vibrasjonene ved faktisk bruk av elektroverktøyet kan avvike fra den/de angitte vibrasjonsverdien(e), avhengig av hvordan verktøyet brukes og spesielt i forhold til arbeidsstykket som blir behandlet.

⚠ ADVARSEL: Sørg for å identifisere vernetiltak for å beskytte operatøren, som er basert på et estimat av eksponeringen under de faktiske bruksforholdene (idet det tas hensyn til alle deler av driftssyklusen, dvs. hvor lenge verktøyet er slått av, hvor lenge det går på tomgang og hvor lenge startbryteren faktisk holdes trykket).

EFs samsvarserklæring

Gjelder kun for land i Europa

EFs samsvarserklæring er lagt til som vedlegg A i denne bruksanvisningen.

SIKKERHETSADVARSEL

Generelle advarsler angående sikkerhet for elektroverktøy

⚠ ADVARSEL: Les alle sikkerhetsadvarsler, instruksjoner, illustrasjoner og spesifikasjoner som følger med dette elektroverktøyet. Hvis ikke alle instruksjonene nedenfor følges, kan det forekomme elektrisk støt, brann og/eller alvorlig skade.

Oppbevar alle advarsler og instruksjoner for senere bruk.

Uttrykket «elektrisk verktøy» i advarslene refererer både til elektriske verktøy (med ledning) tilkoblet strømmenettet, og batteridrevne verktøy (uten ledning).

Viktige sikkerhetsanvisninger for verktøyet

⚠ ADVARSEL: Les alle sikkerhetsadvarslene og alle instruksjonene. Hvis du ikke følger alle advarslene og instruksjonene som er oppført nedenfor, kan det føre til elektriske støt, brann og/eller alvorlige helseskader.

Oppbevar alle advarsler og instruksjoner for fremtidig bruk.

Riktig bruk

1. Dette verktøyet er kun beregnet på trimming av gress, ugress, busker og underskog. Den skal ikke brukes til andre formål, som kantklipping eller hekktrimming, da dette kan medføre helseskader.

Generelle anvisninger

1. Du må ikke la dette utstyret brukes av personer som er ukjent med disse instruksjonene, personer (inklusive barn) med reduserte fysiske evner, sansevner eller mentale evner, eller som mangler erfaring og kunnskap. Barn skal holdes under tilsyn for å sikre at de ikke leker med verktøyet.
2. Les denne bruksanvisningen før du begynner å bruke verktøyet for å gjøre deg kjent med hvordan du håndterer verktøyet.
3. Du må ikke låne bort verktøyet til en person med utilstrekkelig erfaring eller kunnskap om håndtering av skogryddere og gresstrimmere med snor.
4. Ved utlån av verktøyet må du alltid legge ved denne bruksanvisningen.
5. Verktøyet må brukes med største forsiktighet og oppmerksomhet.
6. Du må aldri bruke verktøyet under påvirkning av alkohol eller legemidler eller hvis du er trøtt eller føler deg dårlig.
7. Du må aldri forsøke å modifisere verktøyet.
8. Følg ditt lands reguleringer for håndtering av skogsryddere og gresstrimmere med snor.

Personlig verneutstyr

► Fig.1

1. **Bruk sikkerhetshjelm, vernebriller og vernehansker for å beskytte deg selv mot flygende eller fallende gjenstander.**
2. **Bruk hørselsvern, f.eks. øreklokker, for å unngå hørselstap.**
3. **Bruk relevante klær og sko for sikkert arbeid, f.eks. arbeidsoverall og robuste, sklisikre sko. Ikke bruk løse klær eller smykker.** Løse klær, smykker eller langt hår kan sette seg fast i bevegelige deler.
4. **Bruk alltid vernehansker når du berører skjæreblandet.** Skjæreblander kan føre til alvorlige kuttskader på ubeskyttede hender.

Sikkerhet på arbeidsplassen

1. **Bruk verktøyet kun i dagslys og når sikten er god. Ikke bruk verktøyet i mørke eller tåke.**
2. **Ikke bruk verktøyet i eksplosive atmosfærer, f.eks. i nærheten av brennbare væsker, gasser eller støv.** Elektriske verktøy avgir gnister som kan antenne støv eller gasser.
3. **Du må aldri stå på ustøtt eller glatt underlag eller i en bratt skråning mens du arbeider. Vær oppmerksom på is og snø i den kalde årstiden, og sørg alltid for at du har sikkert fotfeste.**
4. **Andre personer eller dyr må holdes på minst 15 meters avstand når verktøyet er i bruk. Stans verktøyet umiddelbart så snart noen nærmer seg.**
5. **Aldri bruk verktøyet mens uvedkommende, spesielt barn og kjæledyr er i nærheten.**
6. **Undersøk området for steiner og andre harde gjenstander før bruk.** Slike gjenstander kan bli slynget utover eller forårsake farlige tilbakeslag og føre til alvorlige personskader og/eller skader på eiendom.
7. **⚠ADVARSEL: Bruk av dette produktet kan utvikle kjemikalieinnholdig støv som kan forårsake pusteproblemer eller andre sykdommer. Noen eksempler på disse kjemiske stoffene finnes i pesticider, insektmidler, gjødsel og herbicider. Risikoen fra denne eksponeringen varierer, avhengig av hvor ofte du gjør denne typen arbeid. Slik kan du redusere faren for å eksponeres for disse kjemiske stoffene: Utfør arbeidet i et godt ventilert område, og bruk godkjent verneutstyr, for eksempel støvmaske som er spesialkonstruert for å filtrere ut mikroskopiske partikler.**

Elektrisk sikkerhet og batterisikkerhet

1. **Ikke eksponer verktøyet for regn eller fuktighet.** Hvis det kommer vann inn i verktøyet, vil risikoen for elektriske støt øke.
2. **Ikke bruk verktøyet hvis det ikke kan slås på og av med bryteren.** Et verktøy som ikke kan kontrolleres med startbryteren, er farlig og må repareres.
3. **Unngå utilsiktet start. Pass på at bryteren er i av-stillingen før du kobler verktøyet til en batteriinnattsats, tar opp verktøyet eller går rundt med den.** Hvis du bærer verktøyet med fingeren på bryteren eller kobler strøm til verktøyet med bryteren i på-stillingen, kan det lett oppstå ulykker.

4. **Ikke kast batteriet (batteriene) på åpen ild.** Cellen kan eksplodere. Batterier skal leveres til en forhandler av elektroutstyr eller til et kommunalt avfallsmottak.
5. **Ikke åpne eller ødelegg batteriet (batteriene).** Elektrolytt som lekker ut er korroderende, og kan forårsake skader på øyne og hud. Den kan være giftig hvis den svelges.
6. **Ikke skift batteri når det regner, eller i fuktige omgivelser.**
7. **Unngå farlige miljøer. Ikke bruk verktøyet i fuktige eller våte omgivelser, og ikke utsett det for regn.** Hvis det kommer vann inn i verktøyet, vil risikoen for elektriske støt øke.
8. **Ikke lad batteriet utendørs.**
9. **Ikke håndter laderen, inkludert laderstøpset og laderterminalene, med våte hender.**
10. **Ikke skift ut batteriet med våte hender.**
11. **Ikke skift ut batteriet når det regner.**
12. **Ikke la batteriklemmen komme i kontakt med væske som f.eks. vann, og batteriet må heller ikke senkes ned i vann. Ikke la batteriet stå ute i regnet, og du må heller ikke lade, bruke eller oppbevare batteriet på et fuktig eller vått sted.** Hvis klemmen blir våt, eller hvis væske trenger inn i batteriet, kan batteriet kortslutte, og det er fare for overoppheting, brann eller eksplosjon.
13. **Når du har tatt batteriinnattsatsen ut av verktøyet eller laderen, må du feste batteridekselet på batteriet og oppbevare det på et tørt sted.**
14. **Hvis batteriinnattsatsen blir våt, tøm ut vannet på innsiden og tørk av med en tørr klut. Tørk batteriinnattsatsen helt på et tørt sted før bruk.**

Oppstart

1. **Fjern batteriet før montering og tilpasning av verktøyet.**
2. **Bruk alltid vernehansker når du skal håndtere skjæreblandet.**
3. **Kontroller verktøyet for skader, løse skruer/muttere eller uriktig montering før du setter inn batteriet. Skjerp sløve skjærebland. Hvis skjæreblandet er bøyd eller ødelagt, må det skifte det ut. Kontroller at alle kontrollspaker og brytere lar seg enkelt betjene. Rengjør og tørk håndtakene.**
4. **Forsøk aldri å starte verktøyet hvis kantklipperen er ødelagt eller ikke fullstendig montert.** Det kan føre til alvorlig skade.
5. **Tilpass skulderselen og håndtagsgrepet slik at de passer til brukerens kropp.**
6. **Hold trimmeenheten vekk fra kroppen din eller andre gjenstander, inkludert bakken, når du setter inn batteriinnattsatsen.** Den kan rotere under oppstarten og føre til alvorlig personskade eller skade på utstyret og/eller eiendom.
7. **Fjern eventuelle justeringsnøkler, skrunøkler eller skjæreblanddeksler før du slår ut verktøyet.** Tilbehør som glemmes på en roterende del av verktøyet, kan forårsake personskade.
8. **Skjæreverktøyet må være utstyrt med vern. Verktøyet må aldri kjøres med ødelagte vern eller uten at vernene er montert.**
9. **Pass på at det ikke finnes noen elektriske kabler, vannrør, gassrør, osv. som kan utgjøre en fare hvis de blir skadet av verktøyet.**

Bruk

1. I et nødstilfelle skal verktøyet slås av øyeblikkelig.
2. Hvis du opplever noe uvanlig (f.eks. støy, vibrasjon) under bruk, må du slå av verktøyet og ta ut batteriinnsetsen. Ikke bruk verktøyet før årsaken er funnet og rettet opp.
3. Trimmeenheten fortsetter å rotere en kort periode etter at verktøyet er skrudd av. Vent litt før du berører trimmeenheten.
4. Bruk skuldarselen under utføring av arbeidet. Hold verktøyet i et fast grep på din høyre side.
5. Ikke strekk deg for langt. Pass alltid på at du holder balansen og har godt fotfeste. Se opp for skjulte gjenstander, for eksempel trestubber, røtter og grøfter, for å unngå at du snubler.
6. Pass på at du har godt fotfeste i skråninger.
7. Gå, ikke løp.
8. Du må aldri arbeide fra et tre eller en stige, ettersom dette kan føre til at du mister kontrollen.
9. Hvis utstyret blir utsatt for kraftige støt eller fall, må du kontrollere tilstanden før du fortsetter arbeidet. Se etter svikt i kontrollene og sikkerhetsinnretningene. Hvis du er i tvil om verktøyet er skadet, kan du kontakte vårt autoriserte servicesenter for inspeksjon og reparasjon.
10. Ikke berør spindelkassen under bruk eller straks etter bruk. Spindelkassen blir varm under arbeidet og kan forårsake brannskader.
11. Ta pauser for å unngå at du mister kontrollen på grunn av tretthet. Vi anbefaler at du tar en pause på 10–20 minutter hver time.
12. Ta alltid ut batteriinnsetsen når du legger fra deg verktøyet, selv for et kort tidsrom. Utstyr med batteriet i seg og som ikke er under oppsikt, kan komme ikke-autoriserte personer i hende, og resultatet kan bli alvorlige ulykker.
13. Hvis gress eller greiner setter seg fast mellom trimmeenheten og verneskjoldet, må du alltid slå av verktøyet og ta ut batteriinnsetsen før rengjøring. Hvis dette ikke gjøres, kan trimmeenheten rotere ukontrollert og forårsake alvorlig skade.
14. Farlige deler i bevegelse må aldri berøres før de farlige delene har stanset helt og batteriinnsetsen er tatt ut.
15. Hvis trimmeenheten treffer steiner eller andre harde objekter må du umiddelbart skru av verktøyet. Fjern deretter batteriet, og inspiser trimmeenheten.
16. Kontroller trimmeenheten for sprekker og skader regelmessig. Fjern batteriet og vent til trimmeenheten har stanset helt før du utfører inspeksjonen. En ødelagt trimmeenhet må skiftes ut omgående, selv hvis den kun har sprekker i overflaten.
17. Skjær aldri over midjehøyde.
18. Vent til trimmeenheten når en konstant hastighet etter at du har startet verktøyet før du starter trimmearbeidet.

19. Når du bruker et skjæreblad, må du svinge verktøyet jevnt i en halvsirkel fra høyre til venstre, som en ljà.
20. Du må bare holde verktøyet i de isolerte gripeflatene, ettersom skjærebladet kan komme i kontakt med skjulte ledninger. Skjæreblader som berører en strømførende ledning, kan gjøre at metalldelene på verktøyet blir strømførende og gi brukeren elektrisk støt.
21. Ikke start verktøyet når skjæreverktøyet er fullt av gressavskjær.
22. Før du starter verktøyet må du se til at skjæreverktøyet ikke har kontakt med bakken og andre forhindringer som, ett tre.
23. Når du bruker utstyret, må du alltid holde det med begge hender. Utstyret må aldri holdes med én hånd mens det er i bruk.
24. Ikke bruk maskinen når det er en fare for lynnedslag.
25. Når du bruker verktøyet på gjørmete underlag, i våte bakker eller på glatte steder, må du passe på at du ikke mister fotfestet.
26. Unngå å arbeide under dårlige forhold som kan føre til utslitthet.
27. Ikke bruk verktøyet i dårlig vær når det er begrenset sikt. Det kan føre til feil bruk eller at du faller på grunn av dårlig sikt.
28. Ikke senk verktøyet ned i en vann.
29. Ikke etterlat verktøyet uten oppsyn utendørs når det regner.
30. Når vått løv eller jord kleber seg til sugeåpningen (ventilasjonsvinduet) på grunn av regn, må det fjernes.
31. Ikke bruk verktøyet i snø.

Skjæreverktøy

1. Ikke bruk et skjæreverktøy som ikke er anbefalt av Makita.
2. Bruk en trimmeenhet som er egnet for den jobben som skal gjøres.
 - Nylontrimmerhoder (trimmerhoder med tråd) og plastblader egner seg for trimming av plengress.
 - Skjæreblader egner seg for kutting av ugress, høyt gress, busker, kratt, underskog og lignende.
 - Bruk aldri andre blader, inkludert svingbare metallkjeder med flere ledd og sluihblader. Dette kan føre til alvorlige skader.
3. Du må bare bruke skjæreverktøyet som er merket med en hastighet som er lik eller høyere enn hastigheten som er angitt på verktøyet.
4. Du må alltid holde hendene, ansiktet og klærne unna skjæreverktøyet når det roterer. Hvis ikke, kan det føre til personskader.
5. Bruk alltid den passende trimmeenhetsbeskyttelsen til den trimmeenheten som brukes.
6. Når du bruker skjæreblader, må du unngå tilbakeslag og alltid være forberedt på utilsiktede tilbakeslag. Se avsnittet om tilbakeslag.
7. Når verktøyet ikke er i bruk, sett bladdekelet på bladet. Ta av dekelet før bruk.

Tilbakeslag (bladstøt)

1. Et tilbakeslag (bladstøt) er en plutselig reaksjon fra et skjæreblad som har satt seg fast eller holdes fast. Hvis dette oppstår, kastes verktøyet til siden eller mot brukeren med stor kraft og kan forårsake alvorlig personskade.
2. Tilbakeslag oppstår særlig når du bruker bladsegmentet mellom 12- og 2-posisjonen på faste gjenstander, busker og trær som har en diameter på 3 cm eller mer.

► Fig.2

3. Slik unngår du tilbakeslag:

1. Bruk segmentet mellom 8- og 11-posisjonen.
2. Bruk aldri segmentet mellom 12- og 2-posisjonen.
3. Bruk aldri segmentet mellom 11- og 12-posisjonen eller mellom 2- og 5-posisjonen hvis du ikke har grundig opplæring og mye erfaring og gjør dette på din egen risiko.
4. Bruk aldri skjærebladene i nærheten av faste gjenstander som gjerder, vegger, trestammer eller steiner.
5. Bruk aldri skjærebladene vertikalt, f.eks. til kantklipping eller trimming av hekker.

► Fig.3

Vibrasjoner

1. Hvis personer med dårlig blodomløp utsettes for kraftige vibrasjoner, kan det oppstå skade på blodkar eller nervesystemet. Som følge av vibrasjoner kan følgende symptomer oppstå på fingre, hender eller håndledd: "Soving" (nummenhet i kroppsdelene), killing, smerter, stikkende følelser, endring av hudfargen eller av huden. Oppsøk lege hvis disse symptomene oppstår!
2. For å unngå faren for å få "hvite fingre-sykdom", må du holde hendene varme under bruk og vedlikeholde verktøyet og tilbehøret godt.

Transport

1. Skru av verktøyet og ta ut batteriet før transport. Fest dekselet til skjærebladet.
2. Når utstyret transporteres, må du bære det i horisontal stilling ved å holde i skaftet.
3. Når verktøyet skal transporteres i et kjøretøy, må du feste det godt for å unngå at det veltet. Hvis dette ikke gjøres, kan det forekomme skade på verktøyet og annen bagasje.

Vedlikehold

1. Se til at utstyret betjenes av vårt autoriserte servicesenter; bruk alltid bare originale erstatningsdeler. Feil reparasjon og dårlig vedlikehold kan forkorte levetiden til utstyret og øke risikoen for ulykker.
2. Før du utfører vedlikehold eller reparasjoner eller rengjør verktøyet, må du alltid skru det av og fjerne batteriet.
3. Bruk alltid vernehansker når du håndterer skjærebladet.
4. Rengjør alltid verktøyet for støv og smuss. Du må aldri bruke bensin, rensbensin, tynner, alkohol eller lignende for dette arbeidet. Dette kan føre til misfarging, deformering eller sprekkdannelse i plastkomponentene.

5. Stram til alle skruer og muttere hver gang etter bruk.
6. Ikke prøv å utføre vedlikehold eller reparasjoner som ikke er beskrevet i bruksanvisningen. Kontakt et autorisert servicesenter for slikt arbeid.
7. Bruk alltid kun våre originale tilbehør og reservedeler. Hvis du bruker deler og tilbehør fra tredjepart, kan dette resultere i svikt av verktøyet, ødeleggelse av eiendom og/eller alvorlig personskade.
8. Kontakt vårt autoriserte servicesenter for regelmessig inspeksjon og vedlikehold av verktøyet.
9. Verktøyet må alltid holdes i tipp topp stand. Dårlig vedlikehold kan føre til dårlig ytelse og forkorte levetiden til verktøyet.
10. Ikke vask verktøyet med høytrykksspyler.
11. Når du vasker verktøyet, ikke la det komme vann inn i de elektriske mekanismene, som batteri, motor og terminaler.
12. Ved oppbevaring av verktøyet må du unngå direkte sollys og regn, og den skal oppbevares på et sted som ikke blir varmt eller fuktig.
13. Inspeksjon og vedlikehold skal unngås på et sted som er beskyttet mot regn.
14. Før du setter bort verktøyet etter bruk, må du fjerne all skitt som har satt seg fast og tørke maskinen godt. Avhengig av sesong eller område er det fare for funksjonssvikt på grunn av frost.

Oppbevaring

1. Utfør fullstendig rengjøring og vedlikehold av verktøyet før det legges til oppbevaring. Fjern batteriet. Fest dekselet til skjærebladet.
2. Oppbevar verktøyet på et tørt og høyt eller låst sted som er utilgjengelig for barn.
3. Ikke len verktøyet opp mot noe, for eksempel en vegg. Ellers kan det føre til at det plutselig faller og kan forårsake personskade.

Førstehjelp

1. Pass på at det alltid finnes et førstehjelpsett i nærheten. Brukt materiale fra førstehjelpsettet må straks byttes ut.
2. Hvis du ringer etter hjelp, må du oppgi følgende:
 - Ulykkesstedet
 - Hva som har skjedd
 - Antall personer som har kommet til skade
 - Type skade
 - Navnet ditt

TA VARE PÅ DISSE INSTRUKSENE.

⚠ADVARSEL: IKKE LA hensynet til hva som er "behagelig" eller det faktum at du kjenner produktet godt (etter mange gangers bruk) gjøre deg mindre oppmerksom på sikkerhetsreglene for bruken av det aktuelle produktet. Ved MISBRUK eller hvis ikke sikkerhetsreglene i denne bruksanvisningen følges, kan det oppstå alvorlig personskade.

Viktige sikkerhetsanvisninger for batteriinnsetts

1. Før du begynner å bruke batteriet, må du lese alle anvisninger og forsiktighetsregler på (1) batteriladeren, (2) batteriet og (3) det produktet batteriet skal brukes i.
2. Ikke demonter eller tukle batteriet. Det kan føre til brann, overoppheting eller eksplosjon.
3. Hvis driftstiden er blitt vesentlig kortere, må du omgående slutte å bruke maskinen. Hvis ikke kan resultatet bli overoppheting, mulige forbrenninger eller til og med en eksplosjon.
4. Hvis du får elektrolytt i øynene, må du skylle dem med store mengder rennende vann og oppsøke lege med én gang. Denne typen uhell kan føre til varig blindhet.
5. Ikke kortslutt batteriet:
 - (1) De kan være ekstremt varme og du kan brenne deg.
 - (2) Ikke lagre batteriet i samme beholder som andre metallgjenstander, som for eksempel spiker, mynter osv.
 - (3) Ikke la batteriet komme i kontakt med vann eller regn.

En kortslutning av batteriet kan føre til et kraftig strømstøt, overoppvarming, mulige forbrenninger og til og med til at batteriet går i stykker.

6. Ikke oppbevar og bruk verktøyet og batteriet på steder hvor temperaturen kan komme opp i eller overskride 50 °C.
7. Ikke sett fyr på batteriet, ikke engang om det er sterkt skadet eller helt utslitt. Batteriet kan eksplodere hvis det begynner å brenne.
8. Du må ikke spikre, skjære, klemme, kaste eller miste batteriet, og heller ikke slå en hard gjenstand mot batteriet. En slik oppførsel kan føre til brann, overoppheting eller eksplosjon.
9. Ikke bruk batterier som er skadet.
10. Lithium-ion-batteriene som medfølger er gjenstand for krav om spesialavfall.

For kommersiell transport, f.eks av tredjeparter eller speditorer, må spesielle krav om pakking og merking følges. Før varen blir sendt, må du forhøre deg med en ekspert på farlig materiale. Ta også hensyn til muligheten for mer detaljerte nasjonale bestemmelser. Bruk teip eller maskeringsteip for å skjule åpne kontakter og pakk inn batteriet på en slik måte at den ikke kan bevege seg rundt i emballasjen.

11. Når du kasserer batteriinnsettsen, må du ta den ut av verktøyet og avhende den på et sikkert sted. Følg lokale bestemmelser for avhending av batterier.
12. Bruk batteriene kun med produkter spesifisert av Makita. Montere batteriene i produkter som ikke er konforme kan føre til brann, overoppheting eller elektrolyttlekkasje.
13. Hvis verktøyet ikke skal brukes over en lengre periode, må batteriet tas ut av verktøyet.
14. Under og etter bruk kan batteriet bli varmt og før til brannskader. Vær forsiktig med håndteringen av varme batterier.
15. Ikke berører terminalen på verktøyet rett etter bruk, da den kan bli varm og forårsake brannskader.
16. Ikke la spon, støv eller jord sette seg fast i terminalene, hullene og sporene i batteriet. Det kan føre til dårlig ytelse eller at verktøyet eller batteriet slutter å fungere.
17. Med mindre verktøyet støtter bruk nær en høyspent strømledning, skal ikke batteriet brukes nær en høyspent strømledning. Det kan føre til en funksjonsfeil eller at verktøyet eller batteriet slutter å fungere.
18. Oppbevar batteriet utilgjengelig for barn.

TA VARE PÅ DISSE INSTRUKSENE.

⚠FORSIKTIG: Bruk kun originale Makita-batterier. Bruk av batterier som har endret seg, eller som ikke er originale Makita-batterier, kan føre til at batteriet sprekker og forårsaker brann, personskader og andre skader. Det vil også ugyldiggjøre garantien for Makita-verktøyet og -laderen.

Tips for å opprettholde maksimal batterilevetid

1. Lad batteriinnsettsen før den er helt utladet. Stopp alltid driften av verktøyet og lad batteriinnsettsen når du merker at effekten reduseres.
2. Lad aldri en batteriinnsetts som er fulladet. Overopplading forkorter batteriets levetid.
3. Lad batteriet i romtemperatur ved 10 °C - 40 °C. Et varmt batteri må kjøles ned før lading.
4. Når batteriet ikke er bruk, skal det tas ut av verktøyet eller laderen.
5. Lad batteriet hvis det ikke har vært brukt på en lang stund (over seks måneder).

DELEBESKRIVELSE

► Fig.4

1	Hastighetsindikator	2	ADT-indikator (ADT = Automatic Torque Drive Technology (teknologi for automatisk momentstramming))	3	Varsellampe	4	Hovedstrømknapp
5	Reversknapp	6	Batteriinnsetts	7	Oppheng	8	Av-spørreknapp
9	Startbryter	10	Knott	11	Håndtak	12	Slire (for skjærebladet/nylontrimmerhodet/plastbladet)
13	Slire (for meiselblad)	14	Slire (for riveblad)	15	Slireforlenger (for nylontrimmerhodet/plastbladet)	16	Skulderselse

MERK: Sliren som leveres som standard tilbehør varierer avhengig av landet.

FUNKSJONSBEKRIVELSE

⚠ ADVARSEL: Forviss deg alltid om at maskinen er slått av og batteriet tatt ut, før du justerer maskinen eller kontrollerer dens mekaniske funksjoner. Hvis du ikke slår av verktøyet og fjerner batteriet, kan det hende at verktøyet starter ved et uhell, noe som kan føre til alvorlig personskade.

Sette inn eller ta ut batteri

⚠ FORSIKTIG: Slå alltid av verktøyet før du setter inn eller fjerner batteriet.

⚠ FORSIKTIG: Hold verktøyet og batteripatronen i et fast grep når du monterer eller fjerner batteripatronen. Hvis du ikke holder verktøyet og batteripatronen godt fast, kan du miste grepet, og dette kan føre til skader på verktøyet og batteripatronen samt personskader.

► **Fig. 5:** 1. Rød indikator 2. Knapp 3. Batteriinnsetts

Før å ta ut batteriet må du skyve på knappen foran på batteriet og trekke det ut.

Når du skal sette inn batteriet, må du plassere tungen på batteriet på linje med sporet i huset og skyve batteriet på plass. Skyv det helt inn til det går i inngrep med et lite klikk. Hvis du kan se den røde indikatoren som vist i figuren, er det ikke helt låst.

⚠ FORSIKTIG: Batteriet må alltid settes helt inn, så langt at den røde indikatoren ikke lenger er synlig. Hvis dette ikke gjøres, kan batteriet falle ut av verktøyet og skade deg eller andre som oppholder seg i nærheten.

⚠ FORSIKTIG: Ikke bruk makt når du setter i batteriet. Hvis batteriet ikke glir lett inn, er det fordi det ikke settes inn på riktig måte.

Batterivernsystem for verktøy/batteri

Verktøyet er utstyrt med et batterivernsystem for verktøy/batteri. Dette systemet kutter automatisk strømmen til motoren for å forlenge verktøyets og batteriets levetid. Verktøyet stopper automatisk under drift hvis verktøyet eller batteriet utsettes for en av følgende tilstander:

Farge	Varsellampe		Status
	● På	● Blinker	
Grønn	●	●	Overbelastning
Rød	● (verktøy) / ● (batteri)	●	Overoppheting
Rød		●	Overutlading

Overlastsikring

Hvis det en av de følgende situasjonene oppstår ved bruk av verktøyet, vil det stanse automatisk og varsellampen begynner å blinke grønt:

- Verktøyet blir overbelastet som følge av at ugress eller annet avfall setter seg fast.
- Skjærebladet er låst eller har hatt et tilbakeslag.
- Strømkappen skrur på mens startbryteren trekkes. I denne situasjonen, slipp avtrekkeren og trekk den igjen for å fortsette.

⚠ FORSIKTIG: Hvis du trenger å fjerne ugress som har satt seg fast i verktøyet eller frigjøre det låste skjærebladet, må verktøyet slås av før du starter.

Overopphetingsikring for verktøy/batteri

Hvis verktøyet eller batteriet blir overopphet, stanser verktøyet automatisk. Når verktøyet blir overopphet, lyser varsellampen rødt. Når batteriet blir overopphet, blinker varsellampen rødt. La verktøyet og/eller batteriet kjøle seg ned før du slår på verktøyet igjen.

Overutladingsvern

Når batterikapasiteten blir lav, stopper verktøyet automatisk, og lampen begynner å blinke rødt. Hvis verktøyet ikke går selv om bryterne aktiveres, må du ta batteriinnsettsen ut av verktøyet og lade det opp.

Indikere gjenværende batterikapasitet

Trykk på sjekk-knappen på batteriet for vise gjenværende batterikapasitet. Indikatorlampene lyser i et par sekunder.

► **Fig. 6:** 1. Indikatorlamper 2. Kontrollknapp

Indikatorlamper			Gjenværende batterinivå
Tent	Av	Blinker	
■ ■ ■ ■	□ □ □ □	□ □ □ □	75 % til 100 %
■ ■ ■ □	□ □ □ □	□ □ □ □	50 % til 75 %
■ ■ □ □	□ □ □ □	□ □ □ □	25 % til 50 %
■ □ □ □	□ □ □ □	□ □ □ □	0 % til 25 %
▬ □ □ □	□ □ □ □	□ □ □ □	Lad batteriet.
■ ■ □ □	□ □ □ □	□ □ □ □	Batteriet kan ha en feil.
□ □ □ □	□ □ □ □	■ ■ □ □	

MERK: Det angitte nivået kan avvike noe fra den faktiske kapasiteten alt etter bruksforholdene og den omgivende temperaturen.

MERK: Den første (helt til venstre) indikatorlampen vil blinke når batterivernsystemet fungerer.

Strømbryter

Trykk på strømbryteren for å slå på verktøyet.

Du slår av verktøyet ved å trykke på og holde strømbryteren inne en gang til.

► **Fig. 7:** 1. Hastighetsindikator 2. Hovedstrømknapp

MERK: Verktøyet skrur av automatisk hvis den ikke er i bruk i en bestemt periode.

Bryterfunksjon

⚠ ADVARSEL: Av hensyn til din sikkerhet er denne maskinen utstyrt med en AV-sperrehendel som forhindrer utilsiktet start av maskinen. Maskinen må ALDRI brukes hvis den starter når du trykker på startbryteren uten at du også må trykke på AV-sperrehendelen. Returner maskinen til et autorisert servicesenter for å få den reparert FØR videre bruk.

⚠ ADVARSEL: AV-sperrehendelen må ALDRI holdes inne med tape, og den må ALDRI settes ut av funksjon.

⚠ FORSIKTIG: Før du setter batteriinnsetsen i verktøyet, må du alltid kontrollere om startbryteren aktiverer verktøyet på riktig måte og går tilbake til "AV"-stilling når den slippes. Hvis du bruker verktøyet med en bryter som ikke fungerer som den skal, kan du komme til å miste kontrollen, og det kan føre til alvorlig personskade.

⚠ FORSIKTIG: Du må aldri plassere fingeren på strømbryteren og startbryteren når du bærer verktøyet. Verktøyet kan starte utilsiktet og forårsake skade.

OBS: Ikke trykk hardt på utløseren uten å trykke på AV-sperrehendelen. Dette kan få bryteren til å brekke.









For å hindre at startbryteren betjenes ved et uhell, er verktøyet utstyrt med en AV-sperrehendel. Trykk inn AV-sperrehendelen og trykk på startbryteren for å starte verktøyet. Turtallet til verktøyet økes når du drar hardere i startbryteren. Slipp startbryteren for å stanse verktøyet.

► **Fig.8:** 1. Av-sperreknapp 2. Startbryter

Hastighetsjustering

Du kan justere hastigheten til verktøyet ved å trykke på hovedstrømknappen. Hver gang du trykker på hovedstrømknappen, vil hastighetsnivået endre seg. Verktøyet justerer rotasjonshastigheten automatisk i henhold til skjæreverktøyet som er satt på verktøyet.

► **Fig.9:** 1. Hastighetsindikator 2. Hovedstrømknapp

Hastighetsindikator	Modus	Rotasjonshastighet	
		Skjæreblad/ plastblad	Nylontrimmerhode
3  2  1 	Høy	0 – 6 800 min ⁻¹	0 – 5 000 min ⁻¹
3  2  1 	Middels	0 – 5 000 min ⁻¹	0 – 4 200 min ⁻¹
3  2  1 	Lav	0 – 3 500 min ⁻¹	0 – 3 500 min ⁻¹

Teknologi for automatisk momentstramming

Når du skrur på teknologien for automatisk momentstramming (ADT), kjører verktøyet ved optimal rotasjonshastighet og moment for forholdene ved gressklippingen. Verktøyet oppdager hvilket skjæreverktøy som er festet automatisk og velger en egnet rotasjonshastighet.

For å starte ADT, trykk og hold reversknappen til ADT-indikatoren tennes.

For å stoppe ADT, trykk og hold reversknappen til ADT-indikatoren slukker.

► **Fig.10:** 1. ADT-indikator 2. Reversknapp

Indikator	Modus	Skjæreverktøy	Rotasjonshastighet
	ADT	Skjæreblad Plastblad	3 500 – 6 800 min ⁻¹
		Nylontrimmerhode	3 500 – 5 000 min ⁻¹

Reversknapp for fjerning av avfall

⚠ ADVARSEL: Slå av verktøyet og ta ut batteriet før du fjerner ugress eller avfall som har satt seg fast og som ikke blir fjernet av funksjonen for rotasjon i revers. Hvis du ikke slår av verktøyet og fjerner batteriet, kan det hende at verktøyet starter ved et uhell, noe som kan føre til alvorlig personskade.

Dette verktøyet er utstyrt med en reversbryter som lar deg endre rotasjonsretningen. Den skal bare brukes til å fjerne ugress og avfall som sitter fast i verktøyet.

For å reversere rotasjonen trykker du på reversknappen samtidig som du trykker inn AV-sperrehendelen, og trykker inn startbryteren når skjæreverktøyet har stanset. Hastighetsindikatoren og ADT begynner å blinke, og skjæreverktøyet roterer i revers når du trekker i startbryteren.

Du går tilbake til vanlig rotasjon ved å slippe opp bryteren og vente til skjæreverktøyet stanser.

► **Fig.11:** 1. Hastighetsindikator 2. ADT-indikator 3. Reversebryter

MERK: Når verktøyet roterer i revers, vil det kun gå i en kort tid og deretter stanse automatisk.

MERK: Når verktøyet har stanset, går rotasjonsretningen tilbake til den vanlige retningen når du starter verktøyet igjen.

MERK: Hvis du trykker på reversknappen mens skjæreverktøyet fortsatt roterer, stanses verktøyet. Det er deretter klart til å rotere i revers.

Elektrisk brems

Dette verktøyet er utstyrt med elektrisk brems. Hvis verktøyet ikke stopper raskt når startbryteren slippes, må du få gjennomført service ved et Makita servicesenter.

Elektronisk funksjon

Konstant hastighetskontroll

Hastighetskontrollfunksjonen sørger for konstant rotasjons-hastighet uavhengig av belastningsforhold.

Mykstartfunksjon

Myk start, fordi startrykket undertrykkes.

MONTERING

⚠ ADVARSEL: Pass alltid på at maskinen er slått av og batteriet er tatt ut, før det utføres noe arbeid på verktøyet. Hvis du ikke slår av verktøyet og fjerner batteriet, kan det hende at verktøyet starter ved et uhell, noe som kan føre til alvorlig personskade.

⚠ ADVARSEL: Start aldri opp verktøyet før det er fullstendig montert. Bruk av verktøyet i en delvis montert tilstand, kan resultere i alvorlig personskade ved tilfeldig oppstartning.

Montering av håndtaket

1. Sett skaftet på håndtaket inn i håndtaksfestet. Innrett skruelløpet i håndtaksfestet med det i skaftet. Stram til skruen.

► **Fig.12:** 1. Håndtak 2. Skru 3. Stang

OBS: Vær oppmerksom på retningen til grepet. Skruelløpet vil ikke være innrettet hvis grepet ikke er satt inn den riktige veien.

2. Plasser fjæren på bunnen.

► **Fig.13:** 1. Knott 2. Håndtaks-klemme 3. Håndtak 4. Håndtakholder 5. Fjær 6. Fot

3. Plasser håndtaket mellom håndtaks-klemmen og håndtakholderen.

4. Fest håndtaket midlertidig ved å stramme knotten og juster posisjonen til håndtaket.

5. Stram deretter knotten helt.

Oppbevare sekskantnøkkel

⚠ FORSIKTIG: Ikke glem sekskantnøkkelen som er satt inn i girkassen. Det kan forårsake personskade og skade på verktøyet.



Oppbevar sekskantnøkkelen som illustrert når du ikke bruker den, slik at du ikke mister den.

► **Fig.14:** 1. Sekskantnøkkel

► **Fig.15:** 1. Sekskantnøkkel 2. Håndtaks-klemme

Riktig kombinasjon av skjæreverktøy og vern

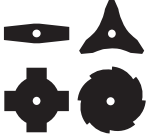
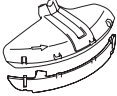
⚠ FORSIKTIG: Bruk alltid riktig kombinasjon av skjæreverktøy og slire. Det er mulig en feil kombinasjon ikke beskytter deg mot skjæreverktøyet, flygende gjenstander og steiner. Det kan dessuten påvirke verktøyet balanse og føre til personskade.

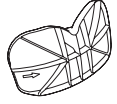
Skjæreverktøy	Vern
Skjæreblass (2-tannede, 3-tannede, 4-tannede og 8-tannede blader)	
	
Nylontrimmerhode	
Plastblad	
Meiselblad	
Riveblad	

Montere vernet

⚠ ADVARSEL: Aldri bruk verktøyet uten vernet, eller vernet feil påsatt. Hvis du unnlater å gjøre dette, kan det føre til alvorlig personskade.

MERK: Typen slire som leveres som standard tilbehør varierer avhengig av land.

For skjæreblass

Fest sliren til klemmen med bolter.

► **Fig.16:** 1. Klemme 2. Vern

For nylontrimmerhode/plastblad

⚠FORSIKTIG: Vær forsiktig så du ikke skader deg på kniven som kutter nylontråden.

Fest sliren til klemmen med bolter. Etter det, setter du på slireforlengeren. Sett inn slireforlengelsen inn i sliten og smekk klipsene på. Kontroller at tappene på vernforlengelsen passer inn i sporene på vernet.

► **Fig.17:** 1. Vern 2. Klemme 3. Vernforlengelse 4. Kutter 5. Spor 6. Tapp

Når du skal ta slireforlengelsen av sliren, løsner du klipsene ved å sette inn sekskantnøkkelen som vist på bildet.

► **Fig.18:** 1. Sekskantnøkkel 2. Klemme

For meiselblad

Valgfritt tilbehør

Innrett fremspringet på girkassen med sporet på vernet, og fest deretter vernet til klemmen ved hjelp av bolter.

► **Fig.19:** 1. Klemme 2. Vern 3. Fremspring 4. Spor

For riveblad

Valgfritt tilbehør

Fest sliren til klemmen med bolter.

► **Fig.20:** 1. Klemme 2. Vern

Montere skjæreverktøyet

⚠FORSIKTIG: Du må alltid bruke skrunøkklene som følger med når du skal montere skjæreverktøyet.

⚠FORSIKTIG: Pass på å ta ut sekskantnøkkelen som er satt inn i spindelkassen etter at skjæreverktøyet er installert.

MERK: Typen skjæreverktøy som leveres som standard tilbehør varierer avhengig av land. I enkelte land følger skjæreverktøyet med pakken.

MERK: Snu verktøyet opp ned, slik at du lett kan skifte ut skjæreverktøyet.

Skjæreblad / meiselblad / riveblad

⚠FORSIKTIG: Når du håndterer skjærebladet, må du alltid bruke hansker og sette bladdekslet på bladet.

⚠FORSIKTIG: Skjærebladet må være godt polert og uten sprekker eller brudd. Hvis metallbladet treffer en stein under bruk, stans verktøyet umiddelbart og kontrollerer skjærebladet.

⚠FORSIKTIG: Den utvendige diameteren på skjærebladet må være som følger. Aldri bruk noe skjæreblad med større utvendig diameter.

- 2-tannet blad: 305 mm
- 3-tannet blad: 305 mm
- 4-tannet blad: 255 mm
- 8-tannet blad: 255 mm
- Meiselblad: 225 mm
- Riveblad: 270 mm

► **Fig.21:** 1. Mutter 2. Klemmeskive 3. Skjæreblad 4. Spindel 5. Mottaksskive 6. Sekskantnøkkel

1. Sett sekskantnøkkelen inn gjennom hullet i spindelkassen for å låse akselen. Roter spindelen til sekskantnøkkelen er ført helt inn.

2. Monter skjærebladet på mottakspakningen slik at pilene på skjærebladet og vernet peker i samme retning.

► **Fig.22:** 1. Pil

Monter meisel og rivebladet som illustrert.

Meiselblad

► **Fig.23**

Riveblad

► **Fig.24**

3. Sett klemmeskiven på skjærebladet og så strammer du mutteren godt med boksnøkkelen.

► **Fig.25:** 1. Stjernenøkkel 2. Sekskantnøkkel 3. Løsne 4. Stramme

MERK: Tiltrekkingsmoment: 20 - 30 N•m

4. Ta ut sekskantnøkkelen fra spindelkassen.

For å ta av skjærebladet følger du monteringsprosedyren i omvendt rekkefølge.

Nylontrimmerhode

OBS: Pass på å bruke et originalt nylontrimmerhode fra Makita.

► **Fig.26:** 1. Nylontrimmerhode 2. Spindel 3. Sekskantnøkkel 4. Løsne 5. Stramme

1. Sett sekskantnøkkelen inn gjennom hullet i spindelkassen for å låse akselen. Roter spindelen til sekskantnøkkelen er ført helt inn.

2. Plasser nylontrimmerhodet på spindelen, og stram det godt for hånd.

3. Ta ut sekskantnøkkelen fra spindelkassen.

For å ta av nylontrimmerhodet, følg fremgangsvåten for installasjon i omvendt rekkefølge.

Plastblad

OBS: Pass på å bruke originale Makita-plastblad.

► **Fig.27:** 1. Plastblad 2. Spindel 3. Sekskantnøkkel 4. Løsne 5. Stramme

1. Sett sekskantnøkkelen inn gjennom hullet i spindelkassen for å låse akselen. Roter spindelen til sekskantnøkkelen er ført helt inn.

2. Plasser plastbladet på spindelen, og stram det godt for hånd.

3. Ta ut sekskantnøkkelen fra spindelkassen.

For å ta av plastbladet følger du monteringsprosedyren i omvendt rekkefølge.

BRUK

Feste skulderselen

⚠ ADVARSEL: Pass ekstremt godt på at du til enhver tid har kontroll over verktøyet. Ikke la verktøyet kastes mot deg eller noen andre i nærheten av arbeidsstedet. Hvis du ikke klarer å holde kontroll på verktøyet, kan det føre til alvorlig skade på personen i nærheten og operatøren.

⚠ FORSIKTIG: Alltid bruk skulderselen som er festet på verktøyet. Før bruk justerer du skulderselen i henhold til brukerstørrelsen for å hindre at du blir sliten.

⚠ FORSIKTIG: Pass på at du ikke setter fast klærne i spennen.

⚠ FORSIKTIG: Før bruk må du se til at skulderselen sitter godt festet på opphenget til verktøyet.

1. Ta på skulderstroppen og fest spennen.
▶ Fig.28
2. Klem kroken til skulderselen på verktøyets oppheng.
▶ Fig.29: 1. Krok 2. Oppheng
3. Juster skulderstroppen til en behagelig arbeidsposisjon.
▶ Fig.30

Skulderselen har en hurtigtløser. Trykk på sidene av spennen mens du holder verktøyet for å koble verktøyet fra skulderselen.

▶ Fig.31: 1. Spenne

Justere hengerposisjonen

For en mer behagelig håndtering av verktøyet, kan du endre håndtakposisjonen.

1. Løsne den sekskantbolten på opphenget og før den inn til en komfortabel arbeidsstilling.
▶ Fig.32: 1. Oppheng 2. Sekskantet pipehodeskrue
2. Juster hengerposisjonen som vist i figuren, og så strammer du sekskantbolten.
▶ Fig.33: 1. Opphengets posisjon fra bakken
2. Skjæreverktøyets posisjon fra bakken
3. Den horisontale avstanden mellom hengeren og den utildekkede delen av skjæreverktøyet

Korrekt bruk av verktøyet

⚠ ADVARSEL: Plasser alltid verktøyet på din høyre side. Korrekt posisjonering av verktøyet gir maksimal kontroll og reduserer risikoen for personskader og tilbakeslag.

⚠ ADVARSEL: Pass ekstremt godt på at du opprettholder kontrollen over maskinen i denne situasjonen. Ikke la verktøyet kastes mot deg eller noen andre i nærheten av arbeidsstedet. Hvis du ikke klarer å holde kontroll på verktøyet, kan det føre til alvorlige personskader på tilskuere og operatøren.

⚠ ADVARSEL: Pass på at det er minst 15 m (50 fot) mellom operatører for å unngå uhell når to eller flere operatører arbeider innenfor et område. Sørg dessuten for at en person overvåker avstanden mellom operatører. Hvis en person eller et dyr kommer inn i arbeidsområdet, må arbeidet stanses umiddelbart.

⚠ FORSIKTIG: Hvis skjæreverktøyet ved et uhell treffer en stein eller en hard gjenstand, må verktøyet slås av og kontrolleres for skade. Hvis skjæreverktøyet er skadet, må det skiftes ut med en gang. Bruk av et skjæreverktøy som er skadet, kan føre til alvorlig personskade.

⚠ FORSIKTIG: Ta av bladdekslet fra skjæreblandet når du skjærer gresset.

Riktig posisjonering av verktøyet gir deg optimal kontroll og reduserer risikoen for personskade som følge av tilbakeslag. Skjæringen som utføres avhenger av skjæreverktøyet som brukes.

2-tannede, 3-tannede, 4-tannede, 8-tannede blader, nylontrimmerhode og plastblad

Disse skjæreverktøyene er nyttige for å kutte gress og ugress. Sving verktøyet jevnt i en halvsirkel fra høyre til venstre. Gjenta høyre mot venstre-slaget mens du beveger deg fremover.

▶ Fig.34

Ved bruk av et nylontrimmerhode (typen dunk og mat)

Nylontrimmerhodet er et gresstrimmerhode med dobbel snor, med støt- og matemekanismer.

Trimmerhodet bør trykkes i bakken ved lav rotasjon for at nylontråden skal mates frem.

▶ Fig.35: 1. Den mest effektive kutteområde

OBS: Dunkematingen vil ikke virke som det skal dersom ikke nylontrimmerhodet roterer.

MERK: Hvis nylonsnoren ikke mates frem når trimmerhodet dunkes mot bakken, må du vikle opp/skifte ut nylontråden med de prosedyrene som er beskrevet i avsnittet for vedlikehold.

Meiselblad

⚠️ FORSIKTIG: Du må aldri kutte trær med en diameter på mer enn 70 mm.

Meiselbladet er nyttig ved skjæring av busker og trær. For å unngå tilbakeslag, må alltid segmentet på meiselbladet brukes mellom klokken 8- og 11-posisjonen.

► **Fig.36:** 1. klokken 8 til 11 segmentet på bladet

For å forenkle treskjæringen, støtt sliren mot trestammen som vist.

► **Fig.37**

Riveblad

⚠️ FORSIKTIG: Aldri hev verktøyhodet høyere enn til midjen.

⚠️ FORSIKTIG: Ikke utfør slag opp og ned med skjæreverktøyet, med mindre du bruker rivebladet.

Rivebladet er nyttig ved skjære åpen tett buskas og å rive opp gress. Sving verktøyhodet opp og ned eller mot venstre og høyre på busken.

► **Fig.38**

► **Fig.39**

VEDLIKEHOLD

⚠️ ADVARSEL: Pass alltid på at maskinen er slått av og batteriet er tatt ut før du utfører kontroll eller vedlikehold på verktøyet. Hvis du ikke slår av verktøyet og fjerner batteriet, kan det hende at verktøyet starter ved et uhell, noe som kan føre til alvorlig personskade.

OBS: Aldri bruk gasolin, bensin, tynner alkohol eller lignende. Det kan føre til misfarging, deformering eller sprekkdannelse.

For å opprettholde produktets SIKKERHET og PALITELIGHET, må reparasjoner, vedlikehold og justeringer utføres av autoriserte Makita servicesentre eller fabrikk-servicesentre, og det må alltid brukes reservedeler fra Makita.

Skifte nylontråden

⚠️ ADVARSEL: Bare bruk nylonstrømpe med en diameter som angitt i denne håndboken. Bruk aldri kraftigere strømper, metalltråder, tau eller lignende. Hvis du ikke gjør det, kan verktøyet skades, noe som kan føre til alvorlig personskade.

⚠️ ADVARSEL: Alltid ta nylontrimmerhodet av verktøyet når du skifter ut nylonstrømpe.

⚠️ ADVARSEL: Pass på at dekselet til nylontrimmerhodet er godt festet til huset, som beskrevet nedenfor. Dersom dekselet ikke er festet skikkelig, kan nylontrimmerhodet gå fra hverandre og forårsake alvorlige helseskader.

Skift ut nylonstrømpe hvis det ikke mates lenger. Metoden for å skifte ut nylonstrømpe varierer avhengig av typen nylontrimmerhode.

B&F Z5L

► **Fig.40**

121-M10L

► **Fig.41**

Bytte ut plastbladet

Skift ut plastbladet hvis det er utslitt eller ødelagt.

► **Fig.42**

Når du installerer et plastblad, pass på at pilretningen på bladet stemmer overens med pilretningen på beskytteren.

► **Fig.43:** 1. Pil på beskytteren 2. Pil på bladet

Oppbevaring

Ved oppbevaring av verktøyet, løsner du knotten og folder håndtaket i en riktig vinkel. Deretter strammer du knotten.

► **Fig.44:** 1. Knott 2. Håndtak

FEILSØKING

Inspiser utstyret selv før du bestiller reparasjon. Ikke prøv å demontere verktøyet hvis du finner et problem som ikke er forklart i brukerveiledningen. I stedet bør du ta kontakt med et av Makitas autoriserte servicesentre, som alltid bruker reservedeler fra Makita til reparasjoner.

Unormal tilstand	Sannsynlig årsak (feil)	Løsning
Motoren går ikke.	Batteriet er ikke satt inn.	Installer batteriet.
	Batteriet er ladd (med spenning)	Lad batteriet. Hvis ladingen ikke virker, skal batteriet skiftes ut.
	Drivsystemet virker ikke slik det skal.	Kontakt ditt nærmeste autoriserte servicesenter hvis det oppstår behov for reparasjon.
Motoren slutter å gå etter kort tids bruk.	Batteriets ladenivå er lavt.	Lad batteriet. Hvis ladingen ikke virker, skal batteriet skiftes ut.
	Overoppheting.	Stopp bruken av verktøyet og la det avkjøles.
Verktøyet når ikke maksimalt antall omdreininger per minutt.	Batteriet er riktig satt inn.	Sett inn batteriet som beskrevet i denne håndboken.
	Batterieffekten minsker.	Lad batteriet. Hvis ladingen ikke virker, skal batteriet skiftes ut.
	Drivsystemet virker ikke slik det skal.	Kontakt ditt nærmeste autoriserte servicesenter hvis det oppstår behov for reparasjon.
Klippeverktøyet roterer ikke: ⇒ stans maskinen umiddelbart!	Et fremmedlegeme, for eksempel grener, har satt seg fast mellom vernet og skjæreverktøyet.	Fjern fremmedlegemet.
	Skjæreverktøyet er løst satt på.	Stram skjæreverktøyet godt.
	Drivsystemet virker ikke slik det skal.	Kontakt ditt nærmeste autoriserte servicesenter hvis det oppstår behov for reparasjon.
Unormale vibrasjoner: ⇒ stans maskinen umiddelbart!	Ødelagt, bøyd eller slitt skjæreverktøy	Skift ut skjæreverktøyet.
	Skjæreverktøyet er løst satt på.	Stram skjæreverktøyet godt.
	Drivsystemet virker ikke slik det skal.	Kontakt ditt nærmeste autoriserte servicesenter hvis det oppstår behov for reparasjon.
Skjæreverktøyet og motoren stopper ikke: ⇒ Fjern batteriet umiddelbart!	Elektrisk eller elektronisk funksjonsfeil.	Ta ut batteriinnsetningen og be det lokale, autoriserte servicesentret om å få det reparert.

VALGFRITT TILBEHØR

⚠ADVARSEL: Du må bare bruke det anbefalte tilbehøret eller tilleggsutstyr som er angitt i denne håndboken. Bruk av noen andre typer tilleggsutstyr eller tilbehør, kan føre til alvorlige personskader.

⚠FORSIKTIG: Det anbefales at du bruker dette tilbehøret eller verktøyet sammen med den Makita-maskinen som er spesifisert i denne håndboken. Bruk av annet tilbehør eller verktøy kan forårsake personskader. Tilbehør og verktøy må kun brukes til det formålet det er beregnet på.

Ta kontakt med ditt lokale Makita-servicesenter hvis du trenger mer informasjon om dette tilbehøret.

- Skjæreblad
- Nylontrimmerhode
- Nylontråd (kuttet tråd)
- Plastblad
- Meiselblad
- Riveblad
- Vern
- Makita originalbatteri og lader

MERK: Enkelte elementer i listen kan være inkludert som standardtilbehør i verktøypakken. Elementene kan variere fra land til land.

TEKNISET TIEDOT

Malli:		UR012G
Kahvan tyyppi		Polkupyörän kahva
Kuormittamaton kierrosnopeus (kullakin pyörimisnopeustasolla)	Leikkuuterä/muoviterä	3: 0–6 800 min ⁻¹ 2: 0–5 000 min ⁻¹ 1: 0–3 500 min ⁻¹
	Nailonsiimapää	3: 0–5 000 min ⁻¹ 2: 0–4 200 min ⁻¹ 1: 0–3 500 min ⁻¹
Kokonaispituus (ilman leikkuutyökäluä)		1 790 mm
Nailonsiiman halkaisija		2,4–3,0 mm
Käytettävä leikkuutyökälu ja leikkuuhalkaisija	2-hampainen terä (osanro 195624-6)	305 mm
	3-hampainen terä (osanro 195300-2)	305 mm
	4-hampainen terä (osanro 196895-8)	255 mm
	8-hampainen terä (osanro B-14146)	255 mm
	Talttahammasterä (osanro 199872-9)	225 mm
	Silppuriterä (osanro 199874-5)	270 mm
	Nailonsiimapää (osanro 199884-2)	480 mm
	Muoviterä (osanro 199868-0)	305 mm
Nimellisjännite		DC 72 V – 80 V maks.
Nettopaino		8,0–9,3 kg
Suojausluokka		IPX4

- Jatkuvasta tutkimus- ja kehitystyöstämme johtuen esitetyt tekniset tiedot saattavat muuttua ilman erillistä ilmoitusta.
- Tekniset tiedot voivat vaihdella maittain.
- Paino voi olla erilainen lisävarusteista sekä akusta johtuen. EPTA-menettelytavan 01/2014 mukaisesti, taulukossa on kuvattu kevyin ja painavin laiteyhdistelmä.

Käytettävä akkupaketti ja laturi

Akkupaketti	BL4020 / BL4025 / BL4040 / BL4050F* *: Suositeltu akku
Laturi	DC40RA / DC40RB / DC40RC

- Tiettyjä yläpuolella kuvattuja akkuja ja latureita ei ehkä ole saatavana asuinalueestasi johtuen.

VAROITUS: Käytä vain edellä eriteltyjä akkupaketteja ja latureita. Muiden akkupakettien ja laturien käyttäminen voi aiheuttaa loukkaantumisen ja/tai tulipalon.

Symbolit

Laitteessa on mahdollisesti käytetty seuraavia symboleja. Opettele niiden merkitys ennen käyttöä.

 Noudata erityistä varovaisuutta ja kiinnitä huomiota.



Lue käyttöohje.



Pidä vähintään 15 m:n etäisyys.



Varoitus; takapotku

	Käytä kypärää, suojalaseja ja kuulosuojaimia.
	Käytä suojakäsineitä.
	Käytä tukevia saappaita, joissa on luis-tamaton pohja. On suositeltavaa käyttää teräskärkisiä turvasaappaita.
	Vaara; varo sinkoutuvia kappaleita.
	Varoitus: Irrota akku ennen huoltotoimia.
	Varoitus: Kuuma pinta. Palovammojen vaara. Älä koske metalliosiin, ennen kuin ne ovat jäähtyneet.
	Käytä suojalaseja ja kuulosuojaimia.



Koskee vain EU-maita
Käytetyillä sähkö- ja elektroniikkalaitteilla, paristoilla ja akuilla voi olla negatiivisia ympäristö- ja terveysvaikutuksia niissä käytettyjen haitallisten osien takia.
Älä hävitä sähkö- ja elektroniikkalaitteita tai akkuja kotitalousjätteen mukana!
Vanhoja sähkö- ja elektroniikkalaitteita, paristoja ja akkuja koskevan EU-direktiivin ja sen perusteella laadittujen kansallisten lakien mukaan käytetyt sähkö- ja elektroniikkalaitteet, paristot ja akut on kierrätettävä toimittamalla ne erilliseen, ympäristönsuojelusäädösten mukaisesti toimivaan kierrätyspisteeseen.
Tämä on ilmaistu laitteessa olevalla ylive-detytyn roska-astian symbolilla.



EU:n ulkona käytettävien laitteiden melu-päästöjä koskevan direktiivin mukainen taattu äänitehotaso.



Australian Uuden Etelä-Walesin osavaltion melutasolainsäädännön mukainen äänitehotaso

Melutaso

Leikkuutyökalu	Äänenpainetaso (L_{pA}) dB(A)		Äänentehotaso (L_{WA}) dB(A)		Sovellettava standardi
	L_{pA} dB(A)	Epävarmuustekijä (K) dB(A)	L_{WA} dB(A)	Epävarmuustekijä (K) dB(A)	
2-hampainen terä	82,3	1,7	96,2	0,8	ISO22868 (ISO11806-1)
3-hampainen terä	86,1	0,4	99,4	0,6	ISO22868 (ISO11806-1)
4-hampainen terä	84,3	2,1	97,7	2,1	ISO22868 (ISO11806-1)
Nylon leikkuupää	79,9	1,8	91,6	1,5	ISO22868 (ISO11806-1)/ EN50636-2-91
Muoviterä	82,7	0,6	92,4	1,1	ISO22868 (ISO11806-1)/ EN50636-2-91

- Vaikka edellä lueteltu äänenpainetaso on 80 dB (A) tai vähemmän, työskentelytilanteessa taso 80 dB (A) saattaa ylittyä. Käytä kuulosuojaimia.

HUOMAA: Ilmoitetut melutasoarvot on mitattu standarditestausten mukaisesti ja niiden avulla voidaan vertailla työkaluja keskenään.

HUOMAA: Ilmoitettuja melutasoarvoja voidaan käyttää myös altistumisen alustavaan arviointiin.

VAROITUS: Käytä kuulosuojaimia.

VAROITUS: Sähkötyökalun käytön aikana mitattu melutasoarvo voi poiketa ilmoitetuista arvoista laitteen käyttötavan ja erityisesti käsiteltävän työkalun mukaan.

VAROITUS: Selvitä käyttäjän suojaamiseksi tarvittavat varoimet todellisissa käyttöolosuhteissa tapahtuvan arvioidun altistumisen mukaisesti (ottaen huomioon käyttöjaksot kokonaisuudessaan, myös jaksot, joiden aikana laite on sammutettuna tai käy tyhjäkäynnillä).

Tärinä

Soveltuva standardi : ISO22867(ISO11806-1)

Leikkuutyökalu	Vasen käsi		Oikea käsi	
	$a_{h,w}$ (m/s ²)	Epävarmuus K (m/s ²)	$a_{h,w}$ (m/s ²)	Epävarmuus K (m/s ²)
2-hampainen terä	≤ 2,5	1,5	≤ 2,5	1,5
3-hampainen terä	≤ 2,5	1,5	≤ 2,5	1,5
4-hampainen terä	≤ 2,5	1,5	≤ 2,5	1,5
Nylon leikkuupää	≤ 2,5	1,5	≤ 2,5	1,5
Muoviterä	≤ 2,5	1,5	≤ 2,5	1,5

HUOMAA: Ilmoitetut kokonaistärinäarvot on mitattu standarditestausten menetelmän mukaisesti ja niiden avulla voidaan vertailla työkaluja keskenään.

HUOMAA: Ilmoitettuja kokonaistärinäarvoja voidaan käyttää myös altistumisen alustavaan arviointiin.

VAROITUS: Sähkötyökalun käytön aikana mitattu todellinen tärinäpäästöarvo voi poiketa ilmoitetuista arvoista laitteen käyttötavan ja erityisesti käsiteltävän työkappaleen mukaan.

VAROITUS: Selvitä käyttäjän suojaamiseksi tarvittavat varoimet todellisissa käyttöolosuhteissa tapahtuvan arvioidun altistumisen mukaisesti (ottaen huomioon käyttöjaksoko kokonaisuudessaan, myös jaksot, joiden aikana laite on sammutettuna tai käy tyhjäkäynnillä).

EY-vaatimustenmukaisuusvakuutus

Koskee vain Euroopan maita

EY-vaatimustenmukaisuusvakuutus on liitetty tähän käyttöoppaaseen.

TURVAVAROITUKSET

Sähkötyökalujen käyttöä koskevat yleiset varoitukset

VAROITUS: Tutustu kaikkiin tämän sähkötyökalun mukana toimitettuihin varoituksiin, ohjeisiin, kuviin ja teknisiin tietoihin. Seuraavassa lueteltujen ohjeiden noudattamatta jättäminen saattaa johtaa sähköiskuun, tulipaloon tai vakavaan vammautumiseen.

Säilytä varoitukset ja ohjeet tulevaa käyttöä varten.

Varoituksissa käytettävällä termillä "sähkötyökalu" tarkoitetaan joko verkkovirtaa käyttävää (johdollista) työkalua tai akkukäyttöistä (johdotonta) työkalua.

Tärkeitä turvallisuusohjeita työkalun käyttöä varten

VAROITUS: Lue huolellisesti kaikki turvallisuusvaroitukset ja käyttöohjeet. Jos varoitusten ja ohjeiden noudattaminen laiminlyödään, seurauksena voi olla sähköisku, tulipalo ja/tai vakava vammautuminen.

Säilytä varoitukset ja ohjeet tulevaa käyttöä varten.

Käyttötarkoitus

1. Tämä työkalu on tarkoitettu vain nurmikon, rikkaruohojen, pensaiden ja aluskasvillisuuden leikkaamiseen. Sitä ei saa käyttää muihin tarkoituksiin, kuten nurmikon reunojen tasaamiseen tai pensaiden leikkaamiseen, sillä tällainen käyttö voi aiheuttaa loukkaantumisen.

Yleisiä ohjeita

1. Älä koskaan anna lasten tai henkilöiden, joiden fyysiset, sensoriset tai henkiset kyvyt tai kokemuksen tai tiedon puute estävät heitä käyttämästä työkalua turvallisesti, käyttää työkalua. Älä myöskään anna näihin ohjeisiin perehtymättömien henkilöiden käyttää työkalua. Lapsia tulee pitää silmällä, jotta he eivät pääse leikkimään työkalulla.
2. Tutustu työkalun käsittelyyn lukemalla tämä käyttöohje ennen työkalun käynnistämistä.
3. Älä luovuta työkalua sellaisen henkilön haltuun jolla ei ole raivaussahan tai viimeistelyleikkurin käsittelyyn tarvittavaa kokemusta ja tietoa.
4. Anna työkalun lainaajalle mukaan aina myös tämä käyttöohje.
5. Työkalua käsiteltäessä tulee olla äärimmäisen huolellinen ja varovainen.
6. Älä koskaan käytä työkalua käytettyäsi alkoholia tai huumeita tai ollessasi väsynyt tai sairas.
7. Älä koskaan yritä tehdä muutoksia työkaluun.
8. Noudata maassasi voimassa olevia raivaussahan ja viimeistelyleikkurin käsittelyä koskevia määräyksiä.

Henkilönsuojaimet

► Kuva1

1. Suojaa itsesi lentäviltä irtoroskilta ja putoavilta esineiltä käyttämällä kypärää, suojalaseja ja suojakäsineitä.
2. Käytä kuulonsuojaimia kuulovaurioiden estämiseksi.
3. Käytä turvallisen työskentelyn mahdollistavia kenkiä ja vaateustusta, esimerkiksi työhaalaria ja kenkiä, joissa on luistamaton pohja. Älä käytä väljiä vaatteita tai koruja. Väljät vaatteet, korut tai pitkät hiukset voivat tarttua liukkuviini osiin.
4. Käytä aina suojakäsineitä, kun käsittelet leikkuuterää. Leikkuuterät voivat aiheuttaa vakavia vammoja paljaille käsille.

Työskentelyalueen turvallisuus

1. Käytä työkalua vain päivänvalossa ja hyvien näkyvyysolojen vallitessa. Älä käytä työkalua pimeässä tai sumussa.
2. Älä käytä työkalua paikoissa, joissa on räjähdysvaara (esimerkiksi palavia nesteitä, kaasuja tai pölyä). Työkalu synnyttää kipinöitä, jotka voivat sytyttää polyn tai kaasun.
3. Älä koskaan seiso epävakaa, voimakkaasti viettävällä tai liukkaalla alustalla, kun käytät työkalua. Jos työskentelet kylmissä oloissa, varo lunta ja jäätä ja varmista aina tukeva jalansija.
4. Kun käytät laitetta, älä anna sivullisten henkilöiden tai eläinten olla alle 15 metrin etäisyydellä työkalusta. Sammuta työkalu heti, jos joku tulee tätä lähemmäs.
5. Ruohonleikkuria ei saa koskaan käyttää, kun lähistöllä on muita henkilöitä, etenkin lapsia, tai lemmikkieläimiä.
6. Tarkista ennen käytön aloittamista, onko työskentelyalueella kiviä tai muita kiinteitä esineitä. Ne voivat aiheuttaa vaarallisen takapotkun, jonka seurauksena voi olla vakavia vammoja ja/tai aineellisia vahinkoja.
7. **VAROITUS:** Tämän laitteen käyttäminen voi tuottaa kemikaalipitoista pölyä, joka voi aiheuttaa hengityselinsairauksia tai muita sairauksia. Tällaisia kemikaaleja ovat esimerkiksi tietyt torjunta-aineissa, lannoitteissa ja rikkaruohomyrkyissä käytetyt yhdisteet. Näille altistumisen aiheuttama riski riippuu tällaisen työn toistuvuudesta. Voit vähentää altistumista näille kemikaaleille työskentelemällä hyvin ilmastoiduissa tiloissa ja käyttämällä hyväksytyjä turvalaitteita, esimerkiksi hengityssuojaimia, jotka on tarkoitettu erityisesti mikrokooppisten hiukkasten suodattamiseen.

Sähköturvallisuus ja akku

1. Älä jätä työkalua sateeseen tai kosteisiin olosuhteisiin. Työkalun sisään päässyt vesi lisää sähköiskun vaaraa.
2. Älä käytä työkalua, jos se ei käynnisty ja sammu kytkimestä. Työkalu, jota ei voi ohjata kytkimellä, on vaarallinen, ja se täytyy korjata.

3. Estä työkalun tahaton käynnistyminen. Varmista, että kytkin ei ole painettuna, ennen kuin asetat akun työkaluun tai nostat tai kannat työkalua. Työkalun kantaminen sormi kytkimellä tai sen kytkeminen virtalähteeseen kytkin painettuna aiheuttaa helposti onnettomuuden.
4. Älä hävitä akkuja polttamalla. Akkukemno voi räjähtää. Tarkista, onko paikallisissa määräyksissä erityisiä laitteita koskevia hävitysohjeita.
5. Älä avaa tai riko akkuja. Akusta mahdollisesti vuotava elektrolyytti on syövyttävää ja saattaa vaurioittaa ihoa tai silmiä. Se saattaa olla myrkyllistä nieltynä.
6. Älä lataa akkuja sateessa tai kosteissa olosuhteissa.
7. Vältä vaarallisia ympäristöjä. Älä käytä työkalua kosteissa tai märissä paikoissa äläkä altista sitä sateelle. Työkalun sisään päässyt vesi lisää sähköiskun vaaraa.
8. Älä lataa akkuja ulkona.
9. Älä käsittele laturia tai sen liitinosaa ja latausliittimiä märin käsin.
10. Älä vaihda akkuja märin käsin.
11. Älä vaihda akkuja sateessa.
12. Älä kastele akun liittimiä nesteellä, kuten vedellä, äläkä upota akkuja nesteeseen. Älä jätä akkuja sateeseen, äläkä lataa tai käytä akkuja kosteassa tai märässä paikassa tai varastoi sitä tällaiseen paikkaan. Jos liitin kastuu tai akun sisälle pääsee nestettä, akku voi mennä oikosulkuun, mikä aiheuttaa ylikuumentumisen, tulipalon tai räjähdyksen vaaran.
13. Kun akku on poistettu työkalusta tai laturista, kiinnitä akun suojakansi akkuun ja varastoi se kuivaan paikkaan.
14. Jos akkupaketti kastuu, valuta vesi pois sen sisältä ja kuivaa se sitten kuivalla kankaalla. Kuivaa akkupaketti kokonaan kuivassa paikassa ennen käyttöä.

Käyttöönotto

1. Irrota akku ennen työkalun kokoamista tai säätämistä.
2. Käytä aina suojakäsineitä, kun ryhdyt käsittelemään leikkuuterää.
3. Tarkista ennen akun asettamista paikalleen, ettei työkalussa ole vaurioita tai irrallisia ruuveja ja muttereita ja että työkalu on koottu oikein. Teroita tylistynyt leikkuuterä. Jos leikkuuterä on vääntynyt tai vaurioitunut, vaihda se. Tarkista, että kaikki säätimet ja kytkimet toimivat kevyesti. Puhdista ja kuivaa kahvat.
4. Älä koskaan yritä käynnistää työkalua, jos se on vaurioitunut tai puutteellisesti koottu. Muuten se voi aiheuttaa vakavia vammoja.
5. Säädä olkahihna ja kahva käyttäjän koon mukaan.
6. Kun asetat akun työkaluun, älä anna leikkupään koskettaa itseäsi, mitään esinettä tai maata. Osa voi liikkua käynnistykseen aikana, mikä voi aiheuttaa vammoja tai vaurioittaa työkalua ja/tai muuta omaisuutta.
7. Irrota säätöavain, väännin tai teränsuojus ennen työkalun käynnistystä. Työkalun pyörittävään osaan kiinni jätetty osa voi aiheuttaa henkilövahinkoja.

- Leikkuutyökalu on varustettava suojuksella. Älä koskaan käytä työkalua, jos suojus on vaurioitunut tai poistettu!
- Varmista, etteivät laitteen käytöstä vaurioituneet sähköjohdot, kaasuputket jne. voi aiheuttaa vaaratilanteita.

Käyttö

- Hätätilanteessa sammuta heti työkalu.
- Jos käytön aikana ilmenee epätavallisia oireita (esim. outoja ääniä tai värinää), sammuta työkalu ja irrota akkupaketti. Älä käytä työkalua, ennen kuin syy on selvitetty ja korjattu.
- Terä jatkaa pyörimistä muutaman sekunnin ajan leikkuupään sammuttamisen jälkeen. Älä kosketa leikkuupäätä liian aikaisin.
- Käytä olkahihnaa, kun käytät laitetta. Kannattele työkalua tukevasti oikealla puolellasi.
- Älä kurkotta. Seiso tukevassa asennossa ja säilytä tasapainosi. Varo pölyssä olevia kompartimenttien vaaran aiheuttavia esteitä, kuten kantoja, juuria ja oja.
- Varmista aina tukeva jalansija rinteessä työskennellessäsi.
- Kävele, älä koskaan juokse.
- Älä koskaan työskentele tikkailla, sillä se voi aiheuttaa hallinnan menetyksen.
- Jos työkaluun kohdistuu voimakas isku tai se putoaa, tarkista sen kunto ennen työn jatkamista. Tarkista, ettei hallintalaitteissa tai turvallisuusvarusteissa ole vikoja. Jos on syytä epäillä työkalun vaurioituneen, pyydä valtuutettua huoltoliikettä tarkistamaan ja tarvittaessa korjaamaan laite.
- Älä koske harmmasrattaistoon käytön aikana tai heti sen jälkeen. Hammasarraisto kuumenee käytön aikana ja voi aiheuttaa palovammoja.
- Pidä lepotaukoja, jotta et väsymyksen takia menetä laitteen hallintaa. On suositeltavaa pitää tunnin välein 10–20 minuutin tauko.
- Jos jätät työkalun vartioimatta vaikka vain lyhyeksi ajaksi, irrota aina akku. Jos työkalu jätetään vartioimatta akku paikallaan, asiattomat henkilöt voivat käyttää sitä ja aiheuttaa vakavan onnettomuuden.
- Jos leikkuupäähän ja suojuksen tarttuu ruohoa tai oksia, sammuta aina työkalu ja irrota akku ennen niiden puhdistamista. Muuten leikkuupää voi pyöriä ja aiheuttaa vakavia vammoja.
- Älä koske vaarallisiin osiin, ennen kuin liikkuvat vaaralliset osat ovat täysin pysähtyneet ja akkupaketti on irrotettu.
- Jos leikkuupää osuu kiviin tai muihin koviin esineisiin, sammuta työkalu heti. Irrota akkupaketti ja tarkasta leikkuupään kunto.
- Tarkista käytön aikana säännöllisesti, ettei leikkuupäässä ole halkeamia tai vaurioita. Irrota akku ja anna leikkuupään pysähtyä ennen tarkistusta. Vaihda vaurioitunut leikkuupää heti, vaikka halkeamat olisivat vain pinnallisia.
- Älä koskaan leikkaa korkeammalta kuin vyötärön korkeudelta.

- Kun käynnistät työkalun, anna leikkuupään nopeuden vakiintua ennen leikkaamisen aloittamista.
- Kun käytät leikkuuterää, liikuta työkalua tasaisesti puoliympyrän muotoisella liikkeellä oikealta vasemmalle kuin käyttäisit viikatetta.
- Kannattele työkalua vain sen eristetyistä tartuntapinnoista, sillä leikkuuterä voi osua pölyssä oleviin johtoihin. Jos leikkuuterät joutuvat kosketukseen jännitteisen johdon kanssa, jännite voi siirtyä työkalun sähköä johtaviin metalliosiin ja aiheuttaa käyttäjälle sähköiskun.
- Älä käynnistä työkalua, kun leikkuutyökaluun on tarttunut leikattua ruohoa.
- Varmista ennen työkalun käynnistämistä, että leikkuutyökalu ei ole kosketuksissa maahan tai muihin esteisiin, kuten puihin.
- Pidä työkalusta aina molemmin käsin kiinni käytön aikana. Älä koskaan kannattele työkalua yhdellä kädellä käytön aikana.
- Älä käytä työkalua, kun on olemassa salamansisun vaara.
- Kun käytät työkalua mutaisessa maastossa, märässä rinteessä tai liukkaassa paikassa, kiinnitä erityistä huomiota hyvän tasapainon säilyttämiseen.
- Vältä työskentelemistä heikoissa olosuhteissa, jotka saattavat uuvuttaa käyttäjää liiallisesti.
- Älä käytä työkalua huonoissa sääoloissa, kun näkyvyys on rajoittunut. Muussa tapauksessa seurauksena voi olla heikentyneestä näkyvyydestä johtuva kaatuminen tai virheikäyttö.
- Älä upota työkalua lammikkoihin.
- Älä jätä työkalua ulos sateeseen ja valvomatta.
- Poista imuaukkoon (tuuletusaukkoon) kiinni jäävät märät lehdet ja lika.
- Älä käytä työkalua lumessa.

Leikkuutyökalut

- Älä käytä sellaisia leikkuutyökaluja, joita Makita ei suosittele.
- Käytä vain käsillä olevaan työhön sopivaa leikkuupäätä.
 - Nailonsiimapäät (viimeistelyleikkuri-päät) ja muoviterät sopivat nurmikon viimeistelyleikkuuseen.
 - Leikkuuterät sopivat rikkaruohojen, pitkän heinikon, pensaiden, oksien, vesakon, risujen ja vastaavan leikkaamisen.
 - Älä koskaan käytä muita teriä, esimerkiksi moniosaisia nivellettyjä metalliteriä tai varstateriä. Ne voivat aiheuttaa vakavia vammoja.
- Käytä vain leikkuutyökaluja, joiden merkitty nopeus on vähintään yhtä suuri tai suurempi kuin laitteeseen merkitty nopeus.
- Pidä aina kätesi, kasvosi ja vaatteesi poissa pyörivän leikkuutyökalun lähettäviltä. Muuten seurauksena voi olla henkilövammoja.
- Käytä aina leikkuupäähän sopivaa teränsuojusta.

6. Kun käytät leikkuuteriä, varo takapotkua ja ole aina valmiina takapotkun varalta. Katso lisätietoja kohdasta Takapotku.
7. Kun et käytä sitä, kiinnitä terään teräsuojus. Irrota suojus ennen käyttöä.

Takapotku (terän äkillinen ponnahdus)

1. Takapotku (terän äkillinen ponnahdus) on äkillinen vastakkainen liike, jonka aiheuttaa kiinni juutunut leikkuuterä. Takapotkun tapahtuessa työkalu sinkoutuu sivulle tai kohti käyttäjää suurella voimalla, mikä voi aiheuttaa vakavia vammoja.
2. Takapotkuja tapahtuu erityisesti yritettäessä leikata yli 3 cm:n paksuista puuta tai pensasta terän osalla, joka on kello 12:n ja 2:n välissä.

► Kuva2

3. Ohjeet takapotkun välttämiseksi:
 1. Leikkaa puu terän osalla, joka on kello 8:n ja 11:n välissä.
 2. Älä koskaan leikkaa puuta terän osalla, joka on kello 12:n ja 2:n välissä.
 3. Leikkaa puuta terän osalla, joka on kello 11:n ja 12:n tai kello 2:n ja 5:n välillä vain, jos olet kokenut työkalun käyttäjä ja olet valmis tekemään niin omalla vastuullasi.
 4. Älä koskaan käytä leikkuuteriä kiinteiden kohteiden, esimerkiksi aitojen, puunruntojen tai kivien lähellä.
 5. Älä koskaan käytä leikkuuteriä pystysuunnassa leikkaamiseen, esimerkiksi pensasaitojen tasoittamiseen.

► Kuva3

Tärinä

1. Voimakas tärinä voi aiheuttaa heikosta verenkierrasta kärsiville henkilöille verisuoni- tai hermostovammoja. Tärinä voi aiheuttaa seuraavia oireita sormissa, käsissä tai ranteissa: tunnotomuutta, pisteleväää kipua, pistoksia, ihonvärin tai ihon muutoksia. Jos tällaisia oireita ilmenee, hakeudu lääkärin hoitoon!
2. Voit pienentää valkosormisuussyndrooman riskiä pitämällä kätesi lämpiminä käytön aikana ja huolehtimalla siitä, että työkalu ja sen lisävarusteet ovat kunnossa.

Kuljetus

1. Sammuta työkalu ja irrota akku ennen työkalun kuljettamista. Aseta leikkuuterän suojus paikalleen.
2. Kuljeta työkalua vaakasuurassa asennossa pitäen kiinni varresta.
3. Jos kuljetat työkalua ajoneuvossa, kiinnitä se tukevasti paikalleen, ettei se pääse kaatumaan. Muuten seurauksena voi olla työkalun tai muun kuorman vaurioituminen.

Huolto

1. Huollata työkalu vain valtuutetussa huoltoliikkeessämme ja käytä vain alkuperäisiä varaosia. Virheelliset korjaukset ja huono kunnossapito voivat lyhentää työkalun käyttöikää ja suurentaa tapaturmien vaaraa.

2. Sammuta työkalu ja irrota akku ennen työkalu huoltamista tai puhdistamista.
3. Käytä aina suojakäsineitä, kun käsittelet leikkuuterää.
4. Puhdista työkalu aina pölystä ja liasta. Älä koskaan käytä bensiiniä, ohenteita, alkoholia tai tms. aineita. Muutoin muoviasiat voivat halkeilla tai värit ja muoto voivat muuttua.
5. Kiristä kaikki ruuvit ja mutterit jokaisen käyttökerran jälkeen.
6. Älä tee mitään huolto- ja korjaustöitä, joita ei ole kerrottu tässä käyttöohjeessa. Pyydä valtuutettua huoltoliikettä tekemään tällaiset työt.
7. Käytä aina pelkästään aitoja varaosia ja lisävarusteita. Muiden valmistajien varaosien tai lisävarusteiden käyttäminen voi aiheuttaa työkalun hajoamisen, aineellisia vahinkoja ja/tai vakavia vammoja.
8. Pyydä valtuutettua huoltoliikettä tarkistamaan ja huoltamaan työkalu säännöllisin välein.
9. Pidä työkalu aina hyvässä käyttökunnossa. Huono kunnossapito voi heikentää työkalun toiminnallisuutta ja lyhentää sen käyttöikää.
10. Älä pese työkalua korkeapaineisella vesisuihkulla.
11. Kun peset työkalua, huolehdi siitä, ettei vettä pääse sähkömekanismeihin, kuten akkuun, moottoriin tai liitäntöihin.
12. Kun varastoit työkalun, vältä sijoittamasta sitä paikkaan, jossa se altistuu suoralle auringonpaisteelle, sateelle, kuumuudelle tai kosteudelle.
13. Tee tarkistukset ja huoltotoimet paikassa, joka on suojassa sateelta.
14. Irrota kiinni jäänyt lika työkalusta ja kuivaa se huolellisesti ennen varastointia. Muutoin voi olla olemassa riski jäätymisestä johtuvalla toimintahäiriöllä vuodenajasta ja alueesta riippuen.

Säilytys

1. Ennen kuin asetat työkalun säilytykseen, suorita perusteellinen puhdistus ja huolto. Poista akkupaketti. Aseta leikkuuterän suojus paikalleen.
2. Säilytä työkalua hyvin tuuletetussa paikassa, joka on riittävän korkealla tai lukittu, jotta lapset eivät pääse siihen käsiksi.
3. Älä tue työkalua esimerkiksi seinää vasten. Muutoin se voi kaatua ja aiheuttaa vammoja.

Ensiapu

1. Pidä ensiapulaukku aina saatavilla. Täydennä ensiapulaukku sisältöä aina käytön mukaan.
2. Kun hälytät apua, ilmoita seuraavat tiedot:
 - onnettomuuden tapahtumapaikka
 - Mitä on tapahtunut
 - loukkaantuneiden henkilöiden määrä
 - vammojen laatu
 - oma nimesi

SÄILYTÄ NÄMÄ OHJEET.

VAROITUS: ÄLÄ anna työkalun helpokäyttöisyyden (toistuvan käytön aikaansaama) johtaa sinua väärään turvallisuuden tunteeseen niin, että laiminlyöt työkalun turvaohjeiden noudattamisen. **VÄÄRINKÄYTTÖ** tai tässä käyttöohjeessa ilmoitettujen turvämääräysten laiminlyönti voi aiheuttaa vakavia henkilövahinkoja.

Akkupakettia koskevia tärkeitä turvaohjeita

- Ennen akun käyttöönottoa tutustu kaikkiin laturissa (1), akussa (2) ja akkukäyttöisessä tuotteessa (3) oleviin varoitusteksteihin.
- Älä pura tai peukalo imuria akkupakettia. Se voi johtaa tulipaloon, ylikuumentumiseen tai räjähdykseen.
- Jos akun toiminta-aika lyhenee merkittävästi, lopeta akun käyttö. Seurauksena voi olla ylikuumentuminen, palovammoja tai jopa räjähdys.
- Jos akkuneustettä pääsee silmiin, huuhtele puhtaalla vedellä ja hakeudu välittömästi lääkärin hoitoon. Akkuneuste voi aiheuttaa näön menetyksen.
- Älä oikosulje akkua.
 - Älä koske akun napoihin millään sähköä johtavalla materiaalilla.
 - Vältä akun oikosulkemista äläkä säilytä akkua yhdessä muiden metalliesineiden, kuten naulojen, kolikoiden ja niin edelleen kanssa.
 - Älä aseta akkua alttiiksi vedelle tai sateelle.Oikosulku voi aiheuttaa virtapiikin, ylikuumentumista, palovammoja tai laitteen rikkoutumisen.
- Älä säilytä ja käytä työkalua ja akkupakettia paikassa, jossa lämpötila voi nousta 50 °C:een (122 °F) tai korkeammaksi.
- Älä hävitä akkua polttamalla, vaikka se olisi pahoin vaurioitunut tai täysin loppuun kulunut. Avotuli voi aiheuttaa akun räjähtämisen.
- Älä naulaa, leikkaa, purista, heitä tai pudota akkupakettia tai iske sitä kovia esineitä vasten. Tällaiset toimet voivat johtaa tulipaloon, ylikuumentumiseen tai räjähdykseen.
- Älä käytä viallista akkua.
- Sisältyviä litium-ioni-akkuja koskevat vaarallisten aineiden lainsäädännön vaatimukset. Esimerkiksi kolmansien osapuolten huolintaliikkeiden tulee kaupallisissa kuljetuksissa noudattaa pakkaamista ja merkintöjä koskevia erityisvaatimuksia. Lähetettävän tuotteen valmistelu edellyttää vaarallisten aineiden asiantuntijan neuvontaa. Huomioi myös mahdollisesti yksityiskohtaisemmat kansalliset määräykset. Akun avoimet liittimet tulee suojata teipillä tai suojuksella ja pakkaaminen tulee tehdä niin, ettei akku voi liikkua pakkauksessa.

- Kun akkupaketti on hävitettävä, poista se laitteesta ja hävitä se turvallisesti. Hävitä akku paikallisten määräysten mukaisesti.
- Käytä akkuja vain Makitan ilmoittamien tuotteiden kanssa. Akkujen asentaminen yhteensopimattomiin tuotteisiin voi aiheuttaa tulipalon, liiallisen ylikuumentumisen, räjähdyksen tai akkuneustevuotoja.
- Jos laitetta ei käytetä pitkään aikaan, akku on poistettava laitteesta.
- Akkupaketin lämpötila voi käytön aikana ja sen jälkeen nousta niin kuumaksi, että se voi aiheuttaa palovammoja tai lieviä palovammoja. Käsittele kuumia akkupaketteja huolellisesti.
- Älä kosketa työkalun liittintä välittömästi käytön jälkeen, sillä se voi olla riittävän kuuma aiheuttamaan palovammoja.
- Älä päästä lastuja, pölyä tai maata akkupaketin liittimiin, aukkoihin ja uriin. Se voi heikentää työkalun tai akkupaketin suorituskykyä tai johtaa niiden rikkoutumiseen.
- Ellei työkalu tue käyttöä korkeajännitelinjojen lähellä, älä käytä akkupakettia korkeajännitelinjojen lähellä. Se voi johtaa työkalun tai akkupaketin toimintahäiriöön tai rikkoutumiseen.
- Pidä akku poissa lasten ulottuvilta.

SÄILYTÄ NÄMÄ OHJEET.

HUOMIO: Käytä vain alkuperäisiä Makita-akkuja. Muiden kuin aitojen Makita-akkujen, tai mahdollisesti muutettujen akkujen käyttö voi johtaa akun murtumiseen ja aiheuttaa tulipaloja, henkilö- ja omaisuusvahinkoja. Se mitätöi myös Makita-työkalun ja -laturin Makita-takuun.

Vihjeitä akun käyttöön pidentämiseksi

- Lataa akku ennen kuin se purkautuu täysin. Lopeta aina työkalun käyttö ja lataa akku, jos huomaat työkalun tehon vähenevän.
- Älä koskaan lataa uudestaan täysin ladattua akkua. Ylilataaminen lyhentää akun käyttöikää.
- Lataa akku huoneen lämpötilassa välillä 10 °C - 40 °C. Anna kuuman akun jäähtyä ennen lataamista.
- Irrota akkupaketti työkalusta tai laturista, kun sitä ei käytetä.
- Lataa akkupaketti, jos et käytä sitä pitkään aikaan (yli kuusi kuukautta).

OSIEN KUVAUS

► Kuva4

1	Nopeusilmaisin	2	ADT-ilmainen (ADT = Automatic Torque Drive Technology)	3	Varoitusvalo	4	Päävirtapainike
5	Peruutuspainike	6	Akkupaketti	7	Kannatin	8	Lukituksen vapautusvipu
9	Liipaisinkytkin	10	Nuppi	11	Kahva	12	Suojus (leikkuuterälle/ nailonsiimapäälle/ muoviterälle)
13	Suojus (talttahammasterälle)	14	Suojus (siippuriterälle)	15	Suojuksen jatke (nailonsiimapäälle/ muoviterälle)	16	Olkavaljaat

HUOMAA: Vakiovarusteena toimitettu suojus vaihtelee maan mukaan.

TOIMINTOJEN KUVAUS

VAROITUS: Varmista aina ennen työkalun säätöjä ja tarkastuksia, että työkalu on sammutettu ja akkupaketti irrotettu. Jos virtaa ei katkaista eikä akkua irroteta, työkalu voi käynnistyä vahingossa ja aiheuttaa vakavan tapaturman.

Akun asentaminen tai irrottaminen

HUOMIO: Sammuta työkalu aina ennen akun kiinnittämistä tai irrottamista.

HUOMIO: Pidä työkalusta ja akusta tiukasti kiinni, kun irrotat tai kiinnität akkua. Jos akkupaketti tai työkalu putoaa, ne voivat vaurioitua tai aiheuttaa tapaturman.

- **Kuva5:** 1. Punainen ilmainen 2. Painike
3. Akkupaketti

Irrota akku painamalla akun etupuolella olevaa painiketta ja vetämällä akku ulos työkalusta.

Akkupaketti asetetaan paikalleen sovitamalla akkupaketin kieleke rungon uraan ja työntämällä se sitten paikalleen. Työnnä se pohjaan asti niin, että kuulet sen napsahdavan paikoilleen. Jos näet kuvan mukaisen punaisen ilmaisimen, lukitus ei ole täysin pitävä.

HUOMIO: Työnnä akkupaketti aina pohjaan asti, niin että punainen ilmainen ei enää näy. Jos akkupaketti ei ole kunnolla paikallaan, se voi pudota työkalusta ja aiheuttaa vammoja joko sinulle tai sivullisille.

HUOMIO: Älä käytä voimaa akun asennuksessa. Jos akku ei liu'u paikalleen helposti, se on väärässä asennossa.

Työkalun/akun suojausjärjestelmä

Työkalu on varustettu työkalu/akun suojausjärjestelmällä. Tämä järjestelmä pidentää työkalun ja akun käyttöikää katkaisemalla automaattisesti moottorin virran. Työkalu pysähtyy automaattisesti kesken käytön, jos työkalussa tai akussa ilmenee jokin seuraavista tilanteista:

Varoitusvalo		Tila
Väri	<input type="radio"/> Päällä <input type="radio"/> Viikkuu	
Vihreä	<input type="radio"/>	Ylikuormitus
Punainen	<input checked="" type="radio"/> (työkalu) / <input type="radio"/> (akku)	Ylikuumeneminen
Punainen	<input type="radio"/>	Ylipurkautuminen

Ylikuormitussuoja

Jos työkalu kohtaa jonkin seuraavista tilanteista, se sammutuu automaattisesti ja varoitusvalo alkaa vilkkua vihreänä:

- Työkalu on ylikuormittunut siihen takertuneiden rikkaruohojen tai muiden roskien takia.
- Leikkuuterä on lukittu, tai se on aiheuttanut takapotkun.
- Päävirtapainike on painettuna, kun liipaisinkytkintä painetaan.

Tässä tilanteessa voit jatkaa käyttöä vapauttamalla liipasimen ja painamalla sitä uudelleen.

HUOMIO: Jos sinun on irrotettava työkaluun takertuneita rikkaruohoja tai vapautettava lukittunut leikkuuterä, sammuta työkalu ennen näitä toimia.

Työkalun tai akun ylikuumenemissuoja

Kun työkalu tai akkupaketti ylikuumentuu, työkalu pysähtyy automaattisesti. Punainen merkkivalo syttyy, jos työkalu kuumenee liikaa. Punainen merkkivalo vilkkuu, jos akkupaketti kuumenee liikaa. Anna työkalun ja/tai akun jäähtyä, ennen kuin kytket työkalun uudelleen päälle.

Ylipurkautumissuoja

Jos akkukapasiteettiä ei riitä, työkalu pysähtyy automaattisesti ja päävirran merkkivalo alkaa vilkkua punaisena. Jos työkalu ei toimi, vaikka kytkimiä käytetään, irrota tyhjentyneet akkupaketti laitteesta ja lataa akku.

Akun jäljellä olevan varaustason ilmaisin

Painamalla tarkistuspainiketta saat näkyviin akun jäljellä olevan varausten. Merkkivalot palavat muutaman sekunnin ajan.

► **Kuva6:** 1. Merkkivalot 2. Tarkistuspainike

Merkkivalot			Akussa jäljellä olevan varaus
Palaa	Pois päältä	Viikkuu	
			75% - 100%
			50% - 75%
			25% - 50%
			0% - 25%
			Lataa akku.
			Akussa on saattanut olla toimintahäiriö.

HUOMAA: Ilmoitettu varaustaso voi erota hieman todellisesta varaustasosta sen mukaan, millaisissa oloissa ja missä lämpötilassa laitetta käytetään.

HUOMAA: Ensimmäinen (vasemmanpuoleisin) merkkivalo viikkuu, kun akun suojausjärjestelmä on toiminnassa.

Päävirtakytkin

Kytke työkaluun virta napauttamalla päävirtapainiketta. Katkaise työkalun virta pitämällä päävirtapainiketta painettuna, kunnes nopeusilmaisain sammuu.

► **Kuva7:** 1. Nopeusilmaisain 2. Päävirtapainike

HUOMAA: Työkalu sammuu automaattisesti, jos se jätetään käyttämättä määrätyksi ajaksi.

Kytkimen käyttäminen

VAROITUS: Käyttäjän turvallisuuden vuoksi työkalussa on lukitusvipu, joka estää sen käynnistämisen vahingossa. Älä koskaan käytä työkalua, jos se käynnistyy pelkästään liipaisinkytkintä painamalla ilman, että lukitusvipua painetaan. Toimita työkalu valtuutettuun huoltoon korjattavaksi ENNEN kuin jatkat käyttöä.

VAROITUS: ÄLÄ koskaan teippaa tai ohita lukitusvipua.

HUOMIO: Tarkista aina ennen akun kiinnittämistä laitteeseen, että liipaisinkytkin toimii oikein ja palaa OFF-asentoon, kun se vapautetaan. Jos työkalua käytetään, vaikka kytkin ei toimi moitteettomasti, seurauksena voi olla vakava henkilövahinko.

HUOMIO: Älä aseta sormeasi päävirtapainikkeelle ja paina liipaisinta, kun kannat työkalua. Työkalu voi käynnistyä odottamattomasti ja aiheuttaa tapaturman.

HUOMAUTUS: Älä vedä liipaisinkytkimestä voimakkaasti, ellei samalla paina lukituksen vapautusvivusta. Kytkin voi rikkoutua.

Laitteessa on lukitusvipu, joka estää liipaisinkytkimen painamisen vahingossa. Käynnistä laite painamalla lukituspainike sisään ja vetämällä liipaisinkytkimestä. Mitä voimakkaammin liipaisinkytkintä painetaan, sitä nopeammin terä pyörii. Sammuta vapauttamalla liipaisinkytkin.

► **Kuva8:** 1. Lukitusvipu 2. Liipaisinkytkin

Nopeuden säätö

Voit säätää työkalun nopeutta napauttamalla päävirtapainiketta. Nopeustaso muuttuu joka kerta kun kosketat päävirtapainikkeeseen. Työkalu säätää automaattisesti pyörimisnopeutta siihen kiinnitetyn leikkuutyökalun mukaan.

► **Kuva9:** 1. Nopeusilmaisain 2. Päävirtapainike

Nopeusilmaisain	Tila	Pyörimisnopeus	
		Leikkuuterä/ Muoviterä	Nailonsiimapää
3 2 1	Korkea	0-6 800 min ⁻¹	0-5 000 min ⁻¹
3 2 1	Keskitaso	0-5 000 min ⁻¹	0-4 200 min ⁻¹
3 2 1	Alhainen	0-3 500 min ⁻¹	0-3 500 min ⁻¹

ADT (Automatic Torque Drive Technology)

Kun otat ADT (Automatic Torque Drive Technology) -toiminnon käyttöön, työkalu valitsee parhaan mahdollisen pyörimisnopeuden ja momentin leikattavan ruohon kennon mukaan. Työkalu tunnistaa automaattisesti kiinnitetyn leikkuutyökalun ja valitsee sopivan pyörimisnopeuden.

Voit ottaa ADT-toiminnon käyttöön pitämällä peruutuspainiketta painettuna, kunnes ADT-ilmaisain syttyy. Voit pysäyttää ADT-toiminnon pitämällä peruutuspainiketta painettuna, kunnes ADT-ilmaisain sammuu.

► **Kuva10:** 1. ADT-ilmaisain 2. Peruutuspainike

Ilmaisain	Tila	Leikkuutyökalu	Pyörimisnopeus
	ADT	Leikkuuterä Muoviterä	3 500-6 800 min ⁻¹
		Nailonsiimapää	3 500-5 000 min ⁻¹

Suunnanvaihtopainike roskien irrottamiseen

VAROITUS: Katkaise työkalun virta ja irrota akku ennen sellaisten takertuneiden rikkaruohojen ja roskien irrottamista, jotka eivät irtoa pyörimissuuntaa vaihtamalla. Jos virtaa ei katkaista eikä akkua irroteta, työkalu voi käynnistyä vahingossa ja aiheuttaa vakavan tapaturman.

Tässä työkalussa on suunnanvaihtopainike. Se on tarkoitettu vain työkaluun takertuneiden rikkaruohojen ja roskien irrottamiseen.

Voit vaihtaa kiertosuunnan napauttamalla suunnanvaihtopainiketta ja painamalla liipaisinkytkintä, kun leikkaustyökalu on pysähtyneenä ja painat samanaikaisesti lukitusvipua. Kun painat liipaisinkytkintä, nopeusilmäsimet ja ADT-ilmaisimien alkavat vilkkua ja leikkaustyökalu alkaa pyöriä vastakkaiseen suuntaan.

Kun haluat palauttaa pyörimissuunnan normaaliiksi, vapauta liipaisin ja odota, että leikkaustyökalu pysähtyy.

► **Kuva11:** 1. Nopeusilmäsimien 2. ADT-ilmaisimien 3. Suunnanvaihtopainike

HUOMAA: Työkalu pyörii vastakkaiseen suuntaan vain lyhyen ajan kerrallaan, minkä jälkeen se pysähtyy automaattisesti.

HUOMAA: Kun työkalu on pysähtynyt, pyörimissuunta palautuu normaaliiksi, kun käynnistät työkalun uudelleen.

HUOMAA: Jos napautat suunnanvaihtopainiketta leikkaustyökalun pyöriessä, työkalu pysähtyy ja on valmis pyörimissuunnan vaihtamiseen.

Sähköjarru

Tämä työkalu on varustettu sähköjarrulla. Jos työkalu ei pysähdy nopeasti liipaisinkytkimen vapautuksen jälkeen ja tätä tapahtuu toistuvasti, vie työkalu huollettavaksi Makitan huoltopalveluun.

Sähköinen toiminta

Vakionopeuden säätö

Vakionopeuden säätö mahdollistaa vakio- ja vaihtelevan nopeuden kuormitusolosuhteista riippumatta.

Pehmeä käynnistyminen

Kone käynnistyy pehmeästi kun siihen kytketään virta.

KOKOONPANO

VAROITUS: Varmista aina ennen työkalulle tehtäviä toimia, että laite on sammutettu ja akku on irrotettu. Jos virtaa ei katkaista eikä akkua irroteta, työkalu voi käynnistyä vahingossa ja aiheuttaa vakavan tapaturman.

VAROITUS: Älä koskaan käynnistä työkalua, jos sen kaikki osat eivät ole paikallaan. Jos kaikkia osia ei ole koottu, työkalu voi käynnistyä tahattomasti ja aiheuttaa vakavia vammoja.

Kahvan asentaminen

1. Työnnä kahvan varsi kahvaan. Kohdista kahvassa oleva ruuvireikä varressa olevaan ruuvireikään. Kiristä ruuvi tiukasti.

► **Kuva12:** 1. Kädensija 2. Ruuvi 3. Varsi

HUOMAUTUS: Huomaa kädensijan asento. Ruuvireiät eivät ole oikeilla kohdilla, jos kädensijaa ei aseteta paikalleen oikeasuuntaisesti.

2. Aseta jousi alustaan.

► **Kuva13:** 1. Nuppi 2. Kahvan kiinnike 3. Kahva 4. Kahvan pidike 5. Jousi 6. Alusta

3. Aseta kahva kahvan kiinnitysholkin ja kahvan pitimen väliin.

4. Kiinnitä kahva tilapäisesti kiristämällä nuppia ja säädä kahvan asentoa.

5. Kiristä nuppi loppuun asti.

Kuusioavaimen varastointi

HUOMIO: Älä jätä kuusioavainta hammasrat- taistoon. Tämä voi aiheuttaa tapaturman ja työkalun vaurioitumisen.







Kun kuusioavain ei ole käytössä, säilytä sitä kuvan mukaisesti sen katoamisen välttämiseksi.

► **Kuva14:** 1. Kuusioavain

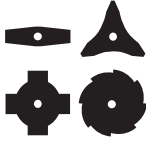
► **Kuva15:** 1. Kuusioavain 2. Kahvan kiinnike

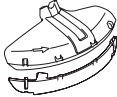
Oikea leikkaustyökalun ja suojuksen yhdistelmä

HUOMIO: Käytä aina oikeaa leikkaustyökalun ja suojuksen yhdistelmää. Väärä yhdistelmä ei ehkä suoja sinua leikkaustyökalulta tai lentäviltä roskilta ja kiviltä. Tämä voi vaikuttaa myös työkalun tasapainoon ja aiheuttaa vakavan henkilövahingon.

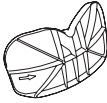
Leikkuutyökalu	Suojus
Leikkuuterä (2-, 3-, 4- ja 8-hampaiset terät) 	
Nailonsiimapää 	
Muoviterä 	
Talttahammasterä 	
Silppuriterä 	

Suojuksen asentaminen

VAROITUS: Älä koskaan käytä työkalua, kun suojuus ei ole kiinnitettyä tai se on kiinnitetty puutteellisesti. Muuten seurauksena voi olla vakavia vammoja.

HUOMAA: Vakiovarusteena toimitettu suojuus vaihtelee maan mukaan.

Leikkuuterä

Kiinnitä suojuus kiinnikkeeseen pulteilla.

► **Kuva16:** 1. Kiinnike 2. Suojuus

Nailonsiimapää/muoviterä

HUOMIO: Varo, ettet loukkaa itseäsi nailonsiiman katkaisemiseen tarkoitettuun leikkuriin.

Kiinnitä suojuus kiinnikkeeseen pulteilla. Asenna tämän jälkeen suojuksen jatke. Aseta suojuksen jatke suojukseen ja napsauta kiinnikkeet paikalleen. Varmista, että kielekkeet suojuksen jatkeessa sopivat loviin suojuksessa.

► **Kuva17:** 1. Suojuus 2. Kiinnitin 3. Suojuksen jatke 4. Leikkuri 5. Aukko 6. Kieleke

Irrota kiinnikkeet kuusioavaimella kuvan mukaisesti, kun haluat irrottaa suojuksen jatkeen suojuksesta.

► **Kuva18:** 1. Kuusioavain 2. Kiinnitin

Talttahammasterä

Lisävaruste

Kohdista hammasrattaiston uloke suojuksessa olevan uran kanssa ja kiinnitä suojuus sitten kiinnikkeeseen pulteilla.

► **Kuva19:** 1. Kiinnike 2. Suojuus 3. Uloke 4. Ura

Silppuriterä

Lisävaruste

Kiinnitä suojuus kiinnikkeeseen pulteilla.

► **Kuva20:** 1. Kiinnike 2. Suojuus

Leikkuutyökalun asennus

HUOMIO: Käytä leikkuutyökalun irrottamiseen ja kiinnittämiseen ainoastaan mukana toimitettuja avaimia.

HUOMIO: Muista irrottaa hammasrattaiston asetettu kuusioavain leikkuutyökalun asentamisen jälkeen.

HUOMAA: Vakiovarusteena toimitettu leikkuutyökalu vaihtelee maan mukaan. Joissakin maissa leikkuutyökalua ei toimiteta tuotteen mukana.

HUOMAA: Käännä työkalu ylösalaisin, minkä jälkeen voit helposti vaihtaa leikkuutyökalun.

Leikkuuterä/talttahammasterä/silppuriterä

HUOMIO: Käytä leikkuuterän käsittelyssä suojakäsineitä ja laita teräsuojuus terän päälle.

HUOMIO: Leikkuuterän on oltava hyvin teroitettu, eikä siinä saa olla murtumia tai muita vaurioita. Jos leikkuuterä osuu käytön aikana kiveen, sammuta työkalu ja tarkista terä heti.

HUOMIO: Leikkuuterän ulkohalkaisijan on oltava seuraava. Älä koskaan käytä leikkuuterää, jonka ulkohalkaisija on tätä suurempi.

- 2-hampainen terä: 305 mm
- 3-hampainen terä: 305 mm
- 4-hampainen terä: 255 mm
- 8-hampainen terä: 255 mm
- Talttahammasterä: 225 mm
- Silppuriterä: 270 mm

► **Kuva21:** 1. Mutteri 2. Kiinnitysaluslevy 3. Leikkuuterä 4. Kara 5. Vasta-aluslevy 6. Kuusioavain

1. Työnnä kuusioavain hammasrattaistossa olevaan aukkoon karan lukitsemiseksi. Kierrä karaa, kunnes kuusioavain on kokonaan sisällä.
 2. Kiinnitä leikkuuterä vasta-aluslevyyn sitten, että leikkuuterän ja suojuksen nuolet osoittavat samaan suuntaan.
- **Kuva22:** 1. Nuoli

Kiinnitä talttahammasterä ja silppuriterä kuvan mukaisesti.

Talttahammasterä

► **Kuva23**

Silppuriterä

► **Kuva24**

3. Aseta vasta-aluslevy leikkuuterään ja kiinnitä mutteri tiukasti hylsyavaimella.
► **Kuva25:** 1. Hylsyavain 2. Kuusioavain 3. Löysää 4. Kiristä

HUOMAA: Kiristysmomentti: 20 - 30 N•m

4. Irrota kuusioavain hammasrattaistosta.
Leikkuuterä irrotetaan päinvastaisessa järjestyksessä.

Nailonsiimapää

HUOMAUTUS: Käytä vain aitoja Makita-nailonsiimapäitä.

- **Kuva26:** 1. Nylon leikkuupää 2. Kara 3. Kuusioavain 4. Löysää 5. Kiristä
1. Työnnä kuusiokoloavain hammasrattaistossa olevaan aukkoon karan lukitsemiseksi. Kierrä karaa, kunnes kuusioavain on kokonaan sisällä.
2. Aseta nailonsiimapää karaan ja kiristä se tiukasti kädellä.
3. Irrota kuusioavain hammasrattaistosta.

Nailonsiimapää irrotetaan päinvastaisessa järjestyksessä.

Muoviterä

HUOMAUTUS: Käytä vain aitoja Makita-muoviteriä.

- **Kuva27:** 1. Muoviterä 2. Kara 3. Kuusioavain 4. Löysää 5. Kiristä
1. Työnnä kuusiokoloavain hammasrattaistossa olevaan aukkoon karan lukitsemiseksi. Kierrä karaa, kunnes kuusioavain on kokonaan sisällä.
2. Aseta muoviterä karaan ja kiristä se tiukasti kädellä.
3. Irrota kuusioavain hammasrattaistosta.
- Muoviterä irrotetaan päinvastaisessa järjestyksessä.

TYÖSKENTELY

Olkahihnan kiinnittäminen

VAROITUS: Huolehdi aina, että laite pysyy hallinnassasi. Älä anna laitteen ohjautua itseäsi tai muita työalueen lähetyillä olevia ihmisiä kohti. Laittehallinnan menettäminen voi aiheuttaa vakavia vammoja sivullisille tai laitteen käyttäjille.

HUOMIO: Käytä aina työkaluun kiinnitettyä olkahihnaa. Säädä olkahihnaa ennen käyttöä käyttäjän koon mukaan uupumuksen välttämiseksi.

HUOMIO: Varo, etteivät vaatteet jää kiinni solkeen.

HUOMIO: Varmista ennen käyttöä, että olkahihna on kiinnitetty oikein työkalun ripustimeen.

1. Aseta olkahihna päällesi ja kiinnitä solki.
► **Kuva28**
2. Kiinnitä olkahihnan koukku työkalun ripustimeen.
► **Kuva29:** 1. Koukku 2. Ripustin
3. Säädä olkahihna miellyttävään työskentelyasentoon.
► **Kuva30**
- Olkaimissa on pikairotoustoiminto. Voit irrottaa työkalun olkaimista pitämällä kiinni työkalusta ja painamalla samalla soljen reunoja.
► **Kuva31:** 1. Solki

Ripustimen asennon säätäminen

Jotta työkalun käsittely olisi miellyttävämpää, voit muuttaa ripustimen asentoa.

1. Löysää ripustimen kuusiokantapulttia ja liu'uta se miellyttävään työskentelyasentoon.
► **Kuva32:** 1. Ripustin 2. Kuusiokantapultti
2. Säädä ripustimen asentoa kuvan mukaan ja kiristä sitten kuusiokantapultti.
► **Kuva33:** 1. Ripustin korkeus maanpinnasta 2. Leikkuutyökalun korkeus maanpinnasta 3. Vaakasuntainen etäisyys ripustimen ja leikkuutyökalun suojaamattoman osan välillä

Työkalun oikeaoppinen käsittely

VAROITUS: Aseta työkalu aina oikealle puolellesi. Työkalun oikea sijainti takaa sen mahdollisimman hyvän hallittavuuden ja vähentää takapotkun aiheuttamaa loukkaantumisvaaraa.

VAROITUS: Huolehdi aina, että työkalu pysyy hallinnassasi. Älä anna työkalun ohjautua itseäsi tai muita lähetyillä olevia ihmisiä kohti. Työkalun hallinnan menettäminen voi aiheuttaa vakavia vammoja sivullisille tai työkalun käyttäjille.

VAROITUS: Onnettomuuksien välttämiseksi, pidä vähintään 15m (50 ft) etäisyys muihin käyttäjiin, jos kaksi tai useampi käyttäjä työskentelee alueella. Määrää myös henkilö valvomaan käyttäjien välistä etäisyyttä. Jos henkilö tai eläin kulkee alueelle, lopeta käyttö välittömästi.

HUOMIO: Jos leikkuutyökalu osuu vahingossa käytön aikana kiveen tai kovaan esineeseen, sammuta työkalu ja tarkista, ettei se ole vaurioitunut. Jos leikkuutyökalu on vaurioitunut, vaihda se heti. Vaurioituneen leikkuutyökalun käyttäminen voi aiheuttaa vakavia vammoja.

HUOMIO: Irrota teränsuojus leikkuuterästä nurmikkoa leikattaessa.

Työkalun oikeaoppinen säätö ja käsittely helpottaa sen hallintaa ja vähentää takapotkun aiheuttamien vammojen mahdollisuutta. Leikkuutapa vaihtelee käytettävän leikkuutyökalun mukaan.

2-, 3-, 4- tai 8-hampaiset terät, nailonsiimapää ja muoviterä

Nämä leikkuutyökalut ovat hyödyllisiä leikattaessa ruohoa ja rikkaruohoja. Liikuta työkalua tasaisesti puoliympyrän muotoisella liikkeellä oikealta vasemmalle. Liikuta työkalua edelleen oikealta vasemmalle, kun liikut eteenpäin.

► **Kuva34**

Käytettäessä nailonsiimapäätä (napautus ja syöttö -tyyppi)

Nailonsiimapää on kaksisiimainen viimeistelyleikkuri, jossa on napautusten mukaan ohjautuva syöttömekanismi.

Jos haluat syöttää nailonsiimaa lisää ulos, napauta leikkuupäätä maata vasten työkalun pyöriessä hitaalla nopeudella.

► **Kuva35:** 1. Tehokkain leikkualue

HUOMAUTUS: Siiman syöttäminen napauttamalla ei toimi, jos nailonsiimapää ei pyöri.

HUOMAA: Jos siimapään napauttaminen maata vasten ei tuota lisää nailonsiimaa, kelaa nailonsiimaa takaisin tai vaihda se kunnossapito-ohjeissa kuvatulla tavalla.

Talttahammasterä

HUOMIO: Älä koskaan leikkaa puita, joiden halkaisija on yli 70 mm.

Talttahammasterä on hyödyllinen oksien ja puiden leikkaamiseen. Leikkaa talttahammasterällä puuta aina klo 8–11:n suunnasta takapotkun välttämiseksi.

► **Kuva36:** 1. Puu klo 8–11:n suunnasta

Tue suojus puunrunkoa vasten kuvan osoittamalla tavalla puun leikkaamisen helpottamiseksi.

► **Kuva37**

Silppuriterä

HUOMIO: Älä nosta työkalun päätä vyötäröäsi korkeammalle.

HUOMIO: Älä koskaan liikuta leikkaustyökalua ylös ja alas ellei kyse ole silppuriterästä.

Silppuriterä on hyödyllinen raivattaessa tiheitä pusikoita ja silputtaessa nurmea. Heiluta työkalun päätä ylös ja alas tai vasemmalle ja oikealle pusikossa.

► **Kuva38**

► **Kuva39**

KUNNOSSAPITO

VAROITUS: Varmista aina ennen säätöjä tai tarkastuksia, että laite on sammutettu ja akku on irrotettu. Jos virtaa ei katkaista eikä akkua irroteta, työkalu voi käynnistyä vahingossa ja aiheuttaa vakavan tapaturman.

HUOMAUTUS: Älä koskaan käytä bensiiniä, ohenteita, alkoholia tai tms. aineita. Muutoin pinta voi halkeilla tai sen värit ja muoto voivat muuttua. Muutoin laitteeseen voi tulla värjäytyksiä, muodon vääristymiä tai halkeamia.

Tuotteen TURVALLISUUDEN ja LUOTETTAVUUDEN takaamiseksi korjaukset, muut huoltotyöt ja säädöt on teetettävä Makitan valtuutetussa huoltopisteessä Makitan varaosia käyttäen.

Nailonsiiman vaihtaminen

VAROITUS: Käytä vain tässä käyttöohjeessa ilmoitetun halkaisijan mukaista nailonsiimaa. Älä koskaan käytä metallilankaa, narua tai vastaavaa. Jos näitä ohjeita ei noudateta, seurauksena voi olla työkalun vaurioituminen tai vakavia henkilövahinkoja.

VAROITUS: Irrota nailonsiimapää aina työkälistä, kun vaihdat nailonsiimaa.

VAROITUS: Varmista, että nailonsiimapään kansi on tukevasti kiinni kotelossa alla kuvatulla tavalla. Jos kansi ei ole tukevasti kiinni, nailonsiimapää voi sinkoutua irti ja aiheuttaa vakavan tapaturman.

Vaihda nailonsiima, jos siimaa ei syötetä enää ulos. Nailonsiiman vaihtamistapa määräytyy sen mukaan, millainen nailonsiimapää on käytössä.

B&F Z5L

► **Kuva40**

121-M10L

► **Kuva41**

Muoviterän vaihtaminen

Vaihda muoviterä, jos se on kulunut tai rikkoutunut.
► **Kuva42**

Asenna muoviterä kohdistamalla terässä oleva nuoli teräsuojuksessa olevan nuolen kanssa.

► **Kuva43:** 1. Teräsuojuksessa oleva nuoli 2. Terässä oleva nuoli

Säilytys

Kun asetat työkalua säilytykseen, löysää nuppia ja taita kahva suoraan kulmaan. Kiristä sitten nuppi.

► **Kuva44:** 1. Nuppi 2. Kahva

VIANMÄÄRITYS

Tarkista laite ensin itse, ennen kuin viet sen korjattavaksi. Jos ongelmaan ei löydy ratkaisua käyttöoppaasta, älä kuitenkaan yritä purkaa työkalua osiin. Vie ota sen sijaan yhteyttä Makita-huoltoliikkeeseen. Käytä korjaamiseen aina alkuperäisiä Makita-varaosia.

Epänormaali tila	Todennäköinen syy (toimintahäiriö)	Korjaus
Moottori ei käy.	Akkupakettia ei ole asennettu.	Kiinnitä akku paikalleen.
	Akkuongelma (alijännite)	Lataa akkupaketti. Jos lataaminen ei toimi tehokkaasti, vaihda akkupaketti.
	Vetojärjestelmä ei toimi oikein.	Pyydä valtuutettua huoltoliikettäsi korjaamaan laite.
Moottori pysähtyy lyhyen käytön jälkeen.	Akun varaustila on alhainen.	Lataa akkupaketti. Jos lataaminen ei toimi tehokkaasti, vaihda akkupaketti.
	Ylikuumentuminen.	Lopeta työkalun käyttö ja anna sen jäähtyä.
Työkalu ei saavuta suurinta kierroslukua.	Akkupaketti on asennettu väärin.	Asenna akkupaketti tämän käyttöohjeen ohjeiden mukaan.
	Akun teho laskee.	Lataa akkupaketti. Jos lataaminen ei toimi tehokkaasti, vaihda akkupaketti.
	Vetojärjestelmä ei toimi oikein.	Pyydä valtuutettua huoltoliikettäsi korjaamaan laite.
Leikkuutyökalu ei pyöri: ⇒ pysäytä kone välittömästi!	Vieras esine, kuten oksa, jumittuu suojuksen ja leikkuutyökalun väliin.	Poista vieras esine.
	Leikkuutyökalu on kiinnitetty löysästi.	Kiristä leikkuutyökalu tiukkaan.
	Vetojärjestelmä ei toimi oikein.	Pyydä valtuutettua huoltoliikettäsi korjaamaan laite.
Epänormaali tärinä: ⇒ pysäytä kone välittömästi!	Leikkuutyökalu viallinen, taipunut tai kulunut	Vaihda leikkuutyökalu.
	Leikkuutyökalu on kiinnitetty löysästi.	Kiristä leikkuutyökalu tiukkaan.
	Vetojärjestelmä ei toimi oikein.	Pyydä valtuutettua huoltoliikettäsi korjaamaan laite.
Leikkuutyökalua ja moottoria ei voi pysäyttää: ⇒ Poista akku välittömästi!	Sähköinen tai elektroninen toimintahäiriö.	Irrota akkupaketti ja pyydä korjausta paikalliselta valtuutetulta huoltoliikkeeltä.

LISÄVARUSTEET

VAROITUS: Käytä vain tässä oppaassa suositeltuja lisävarusteita ja -laitteita. Muiden lisävarusteiden tai -laitteiden käyttäminen voi aiheuttaa vakavan vamman.

HUOMIO: Seuraavia lisävarusteita tai laitteita suositellaan käytettäväksi tässä ohjeessa kuvatun Makita-työkalun kanssa. Muiden lisävarusteiden tai laitteiden käyttö voi aiheuttaa henkilövahinkoja. Käytä lisävarusteita ja -laitteita vain niiden käyttötarkoituksen mukaisesti.

Jos tarvitset apua tai yksityiskohtaisempia tietoja seuraavista lisävarusteista, ota yhteys paikalliselle Makitan huoltoon.

- Leikkuuterä
- Nylon leikkuupää
- Nailonsiimapää (leikkuusiima)
- Muoviterä
- Talttahammasterä
- Silppuriterä
- Suojus
- Aito Makitan akku ja laturi

HUOMAA: Jotkin luettelossa mainitut varusteet voivat sisältyä työkalun toimitukseen vakiovarusteina. Ne voivat vaihdella maittain.

SPECIFIKATIONER

Model:		UR012G
Håndtagstype		Cykelhåndtag
Hastighed uden belastning (ved hvert rotationshastighedsniveau)	Skærende klinge/plastikklinger	3: 0 - 6.800 min ⁻¹ 2: 0 - 5.000 min ⁻¹ 1: 0 - 3.500 min ⁻¹
	Nylonskærehoved	3: 0 - 5.000 min ⁻¹ 2: 0 - 4.200 min ⁻¹ 1: 0 - 3.500 min ⁻¹
Samlet længde (uden skæreværktøj)		1.790 mm
Diameter af nylontråd		2,4 - 3,0 mm
Relevant skæreværktøj og skærediameter	2-tandsklinge (P/N 195624-6)	305 mm
	3-tandsklinge (P/N 195300-2)	305 mm
	4-tandsklinge (P/N 196895-8)	255 mm
	8-tandsklinge (P/N B-14146)	255 mm
	Mejselklinge (P/N 199872-9)	225 mm
	Shredderklinge (P/N 199874-5)	270 mm
	Nylonskærehoved (P/N 199884-2)	480 mm
	Plastikklinge (P/N 199868-0)	305 mm
Mærkespænding		D.C. 72 V - 80 V maks.
Vægt		8,0 - 9,3 kg
Beskyttelsesgrad		IPX4

- På grund af vores kontinuerlige forsknings- og udviklingsprogrammer kan hosstående specifikationer blive ændret uden varsel.
- Specifikationer kan variere fra land til land.
- Vægten kan være anderledes afhængigt af tilbehøret, inklusive akkuen. Den letteste og tungeste kombination i henhold til EPTA-procedure 01/2014 er vist i tabellen.

Anvendelig akku og oplader

Akku	BL4020 / BL4025 / BL4040 / BL4050F* * : Anbefalet batteri
Oplader	DC40RA / DC40RB / DC40RC

- Nogle af de akkuer og opladere, der er angivet ovenfor, er muligvis ikke tilgængelige, afhængigt af hvilket område du bor i.

⚠ ADVARSEL: Brug kun de akkuer og opladere, der er angivet ovenfor. Brug af andre akkuer og opladere kan medføre personskaade og/eller brand.

Symboler

Følgende viser de symboler, der muligvis anvendes til udstyret. Sørg for, at du forstår deres betydning før brugen.



Udvis særlig forsigtighed og opmærksomhed.



Læs betjeningsvejledningen.



Hold en afstand på mindst 15 m.



Forsigtig: tilbageslag

	Brug hjelm, beskyttelsesbriller og høreværn.
	Brug arbejdshandsker.
	Bær solide støvler med skridsikre såler. Sikkerhedsstøvler med stålspidssåler anbefales.
	Fare; pas på kastede genstande.
	Advarsel: Afbryd batteriet inden vedligeholdelse.
	Advarsel: Varm overflade. Risiko for forbrændinger. Berør ikke metaldelen, før den er afkølet.
	Bær beskyttelsesbriller og høreværn.



Kun for lande inden for EU
På grund af tilstedeværelsen af farlige komponenter i udstyret kan affald af elektrisk og elektronisk udstyr, akkumulatører og batterier have en negativ indvirkning på miljøet og folkesundheden.
Bortskaf ikke elektriske og elektroniske apparater eller batterier sammen med husholdningsaffald!
I overensstemmelse med EF-direktiv om affaldshåndtering af elektrisk og elektronisk udstyr og om akkumulatører og batterier og affaldsakkumulatører og -batterier, og i overensstemmelse med national lovgivning, skal brugt elektrisk udstyr, batterier og akkumulatører opbevares separat og leveres til et separat indsamlingssted for kommunalt affald, der er etableret i henhold til bestemmelserne om miljøbeskyttelse. Dette er angivet ved symbolet på den krydsede skraldespand, der er placeret på udstyret.



Garanteret lydeffektniveau i henhold til EU-direktivet om maskiner til udendørs brug.



Lydeffektniveau i henhold til Australiens NSW forordning om støjemission

Støj

Skæreværktøj	Lydtrykniveau (L_{pA}) dB(A)		Lydeffektniveau (L_{WA}) dB(A)		Gældende standard
	L_{pA} dB(A)	Usikkerhed (K) dB(A)	L_{WA} dB(A)	Usikkerhed (K) dB(A)	
2-tandsklinge	82,3	1,7	96,2	0,8	ISO22868 (ISO11806-1)
3-tandsklinge	86,1	0,4	99,4	0,6	ISO22868 (ISO11806-1)
4-tandsklinge	84,3	2,1	97,7	2,1	ISO22868 (ISO11806-1)
Nylonskærehoved	79,9	1,8	91,6	1,5	ISO22868 (ISO11806-1)/ EN50636-2-91
Plastikklinge	82,7	0,6	92,4	1,1	ISO22868 (ISO11806-1)/ EN50636-2-91

- Selv om det lydtrykniveau, der er angivet ovenfor, er 80 dB (A) eller derunder, kan niveauet under arbejdet overskride 80 dB (A). Bær høreværn.

BEMÆRK: De(n) angivne støjemissionsværdi(er) er målt i overensstemmelse med en standardtestmetode og kan anvendes til at sammenligne en maskine med en anden.

BEMÆRK: De(n) angivne støjemissionsværdi(er) kan også anvendes i en præliminær eksponeringsvurdering.

⚠ ADVARSEL: Bær høreværn.

⚠ ADVARSEL: Støjemissionen under den faktiske anvendelse af maskinen kan være forskellig fra de(n) angivne værdi(er), afhængigt af den måde hvorpå maskinen anvendes, især den type arbejdsemne der behandles.

⚠ ADVARSEL: Sørg for at identificere de sikkerhedsforskrifter til beskyttelse af operatøren, som er baseret på en vurdering af eksponering under de faktiske brugsforhold (med hensyntagen til alle dele i brugscyklussen, f.eks. de gange, hvor maskinen er slukket, og når den kører i tomgang i tilgift til afbrydertiden).

Vibration

Gældende standard : ISO22867(ISO11806-1)

Skæreværktøj	Venstre hånd		Højre hånd	
	$a_{h,w}$ (m/s ²)	Usikkerhed K (m/s ²)	$a_{h,w}$ (m/s ²)	Usikkerhed K (m/s ²)
2-tandsklinge	≤ 2,5	1,5	≤ 2,5	1,5
3-tandsklinge	≤ 2,5	1,5	≤ 2,5	1,5
4-tandsklinge	≤ 2,5	1,5	≤ 2,5	1,5
Nylonskærehoved	≤ 2,5	1,5	≤ 2,5	1,5
Plastikklinge	≤ 2,5	1,5	≤ 2,5	1,5

BEMÆRK: De(n) angivne totalværdi(er) for vibration er målt i overensstemmelse med en standardtestmetode og kan anvendes til at sammenligne en maskine med en anden.

BEMÆRK: De(n) angivne totalværdi(er) for vibration kan også anvendes i en præliminær eksponeringsvurdering.

⚠ ADVARSEL: Vibrationsemissionen under den faktiske anvendelse af maskinen kan være forskellig fra de(n) angivne værdi(er), afhængigt af den måde hvorpå maskinen anvendes, især den type arbejdsemne der behandles.

⚠ ADVARSEL: Sørg for at identificere de sikkerhedsforskrifter til beskyttelse af operatøren, som er baseret på en vurdering af eksponering under de faktiske brugsforhold (med hensyntagen til alle dele i brugscykklussen, f.eks. de gange, hvor maskinen er slukket, og når den kører i tomgang i tilgift til afbrydertiden).

EF-overensstemmelseserklæring

Kun for lande i Europa

EF-overensstemmelseserklæringen er inkluderet som Bilag A i denne brugsanvisning.

SIKKERHEDSADVARSLER

Almindelige sikkerhedsregler for el-værktøj

⚠ ADVARSEL: Læs alle de sikkerhedsadvarsler, instruktioner, illustrationer og specifikationer, der følger med denne maskine. Forsømmelse af at overholde alle nedenstående instruktioner kan medføre elektrisk stød, brand og/eller alvorlig personskade.

Gem alle advarsler og instruktioner til fremtidig reference.

Ordet "el-værktøj" i advarslerne henviser til det netforsyede (netledning) el-værktøj eller batteriforsyede (akku) el-værktøj.

Vigtige sikkerhedsinstruktioner for maskinen

⚠ ADVARSEL: Læs alle sikkerhedsadvarsler og alle instruktioner. Hvis advarslerne og instruktionerne ikke overholdes, kan det medføre elektrisk stød, brand og/eller alvorlig personskade.

Gem alle advarsler og instruktioner til fremtidig reference.

Tilsigtet brug

1. Denne maskine er kun beregnet til at klippe græs, ukrudt, buske og underskov. Den må ikke anvendes til noget andet formål, såsom kantning eller hækklipning, da dette kan forårsage personskade.

Generelle instruktioner

1. Denne maskine er ikke beregnet til brug af personer, der ikke er bekendt med disse instruktioner, personer (herunder børn) med nedsatte fysiske, sensoriske eller mentale evner eller manglende erfaring og viden. Børn skal overvåges for at sikre, at de ikke leger med maskinen.
2. Læs denne brugsanvisning, før du starter maskinen for at blive fortrolig med håndteringen af maskinen.
3. Udlån ikke maskinen til en person med utilstrækkelig erfaring eller viden om håndtering af buskryddere og trådtrimmere.
4. Ved udlån af maskinen skal du altid vedlægge denne brugsanvisning.
5. Håndter maskinen med den største forsigtighed og opmærksomhed.
6. Brug aldrig maskinen, når du har indtaget alkohol eller narkotika, eller hvis du føler dig træt eller syg.
7. Forsøg aldrig at ændre maskinen.
8. Overhold lovgivningen vedrørende håndtering af buskryddere og trådtrimmere i dit land.

Personligt beskyttelsesudstyr

► Fig.1

1. **Bær sikkerhedshjelm, beskyttelsesbriller og beskytteshandsker som beskyttelse mod flyvende partikler eller faldende genstande.**
2. **Bær høreværn som f.eks. høreværn for at forhindre høretab.**
3. **Bær egnet tøj og sko til sikker drift, såsom en arbejdsoverall og solide, skridsikre sko. Undlad at bære løstsiddende tøj eller smykker.** Løstsiddende tøj, smykker eller langt hår kan blive fanget i de bevægelige dele.
4. **Bær beskytteshandsker, før du berører den skærende klinger.** Skærende klinger kan skære bare hænder alvorligt.

Sikkerhed i arbejdsområdet

1. **Brug kun maskinen i god sigtbarhed og dagslys. Brug ikke maskinen i mørke eller tåge.**
2. **Brug aldrig maskinen i eksplosive atmosfærer, såsom ved tilstedeværelse af brændbare væsker, gasser eller støv.** Maskinen frembringer gnister, der kan antænde støvet eller dampene.
3. **Under brug må du aldrig stå på en ustabil eller glat overflade eller en stejl skråning. I den kolde årstid skal du være opmærksom på is og sne og altid sørge for sikker fodfæste.**
4. **Hold tilskuere og dyr mindst 15 m væk fra maskinen under brugen. Stop maskinen, så snart nogen nærmer sig.**
5. **Betjen aldrig maskinen, mens der er personer, især børn, eller kæledyr i nærheden.**
6. **Før brugen skal du kontrollere arbejdsområdet for sten eller andre hårde genstande.** De kan blive kastet eller forårsage farlige tilbageslag og resultere i alvorlig personskade og/eller materielle skader.
7. **⚠ ADVARSEL: Brug af dette produkt kan skabe støv indeholdende kemikalier, der kan forårsage åndedrætsbesvær eller andre sygdomme. Nogle eksempler på disse kemikalier er stoffer i pesticider, insekticider, gødnings- og ukrudtsmidler. Risikoen i forbindelse med eksponeringen for disse kemikalier varierer, afhængigt af hvor ofte du udfører denne type arbejde. For at reducere eksponeringen for disse kemikalier bør du: arbejde i et godt ventileret område og anvende godkendt sikkerhedsudstyr, såsom støvmasker, der er specielt konstrueret til at bortfiltrere mikroskopiske partikler.**

Elektrisk sikkerhed og batterisikkerhed

1. **Udsæt ikke maskinen for regn eller våde forhold.** Hvis der kommer vand ind i maskinen, forøger det risikoen for elektrisk stød.
2. **Brug ikke maskinen, hvis kontakten ikke tænder og slukker.** Enhver maskine, der ikke kan kontrolleres med kontakten, er farlig og skal til reparation.

3. **Forebyg utilsigtet start. Sørg for, at kontakten er slået fra, før du monterer en akku, løfter eller bærer maskinen.** Hvis du bærer maskinen med fingeren på kontakten, eller hvis du sætter strøm til maskinen, mens kontakten er slået til, kan det medføre uheld.
4. **Undlad at kaste batterierne i åben ild.** Cellen kan eksplodere. Tjek de lokale regler for eventuelle særlige instruktioner vedrørende bortskaffelse.
5. **Undlad at åbne eller mishandle batterierne.** Lækket elektrolyt er ætsende og kan medføre skader på øjnene eller huden. Den kan være giftig, hvis den indtages.
6. **Undlad at oplade batteriet i regnvejrr eller under våde forhold.**
7. **Undgå farlige miljøer. Brug ikke maskinen på fugtige eller våde steder, og udsæt den ikke for regn.** Hvis der kommer vand ind i maskinen, forøger det risikoen for elektrisk stød.
8. **Oplad ikke batteriet uden døre.**
9. **Håndter ikke oplader, herunder opladerstik, og opladerterminaler med våde hænder.**
10. **Undlad at udskifte batteriet med våde hænder.**
11. **Undlad at udskifte batteriet i regnvejrr.**
12. **Undgå at gøre batteriets terminal våd med væske såsom vand, eller nedsænke batteriet. Undlad at lade batteriet ligge i regnvejrr eller at oplade, bruge eller opbevare batteriet på et fugtigt eller vådt sted.** Hvis terminalen bliver våd, eller der kommer væske ind i batteriet, kan batteriet blive kortsluttet, og der er risiko for overophedning, brand eller eksplosion.
13. **Når du har fjernet batteriet fra maskinen eller opladeren, skal du sørge for at fastgøre akku-dækslet på batteriet og opbevare det på et tørt sted.**
14. **Hvis akkuen bliver våd, skal du tømme vandet ud og derefter tørre den med en tør klud. Tør akkuen helt på et tørt sted før brug.**

Ibrugtagning

1. **Før samling eller justering af maskinen, skal du fjerne akkuen.**
2. **Bær beskytteshandsker, før du håndterer den skærende klinger.**
3. **Før du samler akkuen, skal du kontrollere maskinen for beskadigelse, løse skruer/møtrikker eller forkert samling. Skærp den sløve skærende klinger. Hvis den skærende klinger er bøjet eller beskadiget, skal den udskiftes. Kontroller, at alle kontrolhåndtag og kontakter nemt kan betjenes. Rengør og aftør håndtagene.**
4. **Forsøg aldrig at tænde maskinen, hvis den er beskadiget eller ikke er helt samlet. Ellers kan det medføre alvorlig personskade.**
5. **Juster skulderselen og håndgrebet, så de passer til operatørens kroppsstørrelse.**
6. **Når du indsætter en akku, skal du holde skæretilbehøret fri af din krop og andre genstande, herunder jorden. Det kan rotere ved start og kan forårsage personskade eller beskadigelse af maskinen og/eller ejendom.**

7. Fjern eventuelle justeringsnøgler, skruenøgler eller klingedæksel, inden du tænder for maskinen. Et tilbehør, der er fastgjort til en roterende del af maskinen, kan medføre personskaade.
8. Skæreværktøjet skal være udstyret med beskyttelsesskærmen. Lad aldrig maskinen køre med beskadigede beskyttelsesskærme eller uden beskyttelsesskærmene på plads!
9. Sørg for, at der ikke er nogen elledninger, vandrer, gasrør osv., der kan udgøre en fare, hvis de beskadiges ved brug af maskinen.
16. Kontroller skæretilbehøret hyppigt under brugen for revner eller beskadigelse. Før inspektionen skal du fjerne akkuen og vente, indtil skæretilbehøret stopper helt. Udskift det beskadigede skæretilbehør straks, også selv om det kun har overfladiske revner.
17. Skær aldrig over hoftehøjde.
18. Før skærearbejdet påbegyndes, skal du vente, indtil skæretilbehøret når en konstant hastighed, når du har tændt for maskinen.
19. Når du bruger en skærende klinge, skal du svinge maskinen jævnt i en halvcirkel fra højre mod venstre, som ved brug af en le.

Drift

1. Sluk for maskinen med det samme i en nødsituation.
2. Hvis du oplever nogle unormale forhold (f.eks. støj, vibrationer) under driften, skal du slukke for maskinen og fjerne akkuen. Brug ikke maskinen, før årsagen er identificeret og afhjulpnet.
3. Skæretilbehøret fortsætter med at rotere i en kort periode efter at maskinen er slukket. Berør ikke skæretilbehøret for hurtigt.
4. Brug skuldereisen under anvendelse. Hold maskinen fast på din højre side.
5. Stræk dig ikke for langt. Sørg hele tiden for sikkert fodfæste og balance. Se efter skjulte forhindringer som f.eks. træstubbe, rødder og grøfter for at undgå at snuble.
6. Sørg altid for et godt fodfæste på skråninger.
7. Gå, løb aldrig.
8. Arbejd aldrig på en stige eller et træ for at undgå tab af kontrol.
9. Hvis maskinen udsættes for hårde stød, eller den tabes, skal du kontrollere dens tilstand, før du fortsætter arbejdet. Tjek kontrollementerne og sikkerhedshederne for funktionsfejl. Hvis der er nogen beskadigelse eller tvivl, skal du bede vores autoriserede servicecenter om at udføre inspektion og reparation.
10. Rør ikke gearhuset under og umiddelbart efter brug. Gearhuset bliver varmt under brugen og kan forårsage forbrændinger.
11. Hold pause for at undgå at miste kontrollen på grund af træthed. Vi anbefaler, at du tager en pause på 10 til 20 minutter hver time.
12. Når du forlader maskinen, skal du altid fjerne akkuen, også selv om det er i kort tid. Hvis maskinen efterlades med akkuen installeret, kan uautoriserede personer bruge maskinen og forårsage en alvorlig ulykke.
13. Hvis græs eller grene kommer i klemme mellem skæretilbehøret og beskyttelsesskærmen, skal du altid slukke for maskinen og fjerne akkuen, før du rengør maskinen. Ellers kan skæretilbehøret rotere utilsigtet og forårsage alvorlig personskaade.
14. Undlad at de berøre bevægelige farlige dele, før de bevægelige farlige dele er fuldstændigt stoppet, og akkuen er fjernet.
15. Hvis skæretilbehøret rammer sten eller andre hårde genstande, skal du straks slukke for maskinen. Tag derefter akkuen ud, og under-søg skæretilbehøret.
20. Hold altid kun i maskinen på de isolerede grebflader, da den skærende klinge kan komme i kontakt med skjulte ledninger. Skærende klinger, der kommer i kontakt med en strømførende ledning, kan gøre udsatte metaldele på maskinen strømførende og give operatøren et elektrisk stød.
21. Start ikke maskinen, når skæreværktøjet er viklet ind i afklippet græs.
22. Før du starter maskinen, skal du omhyggeligt kontrollere, at skæreværktøjet ikke rører ved jorden og andre forhindrer, såsom et træ.
23. Hold altid i maskinen med begge hænder under anvendelse. Hold aldrig maskinen med én hånd under brug.
24. Brug ikke maskinen, hvis der er risiko for lynnedslag.
25. Vær opmærksom på dit fodfæste, når du bruger maskinen på mudret jord, en våd skråning eller et glat sted.
26. Undlad at arbejde i et dårligt arbejdsmiljø, hvor øget brugertræthed kan forventes.
27. Undlad at bruge maskinen i dårligt vejr, hvor sigtbarheden er nedsat. Ellers kan det medføre fald eller forkert betjening på grund af dårlig sigtbarhed.
28. Undlad at nedsænke maskinen i en vandpyt.
29. Efterlad ikke maskinen uden opsyn udendørs i regnvejr.
30. Når våde blade eller snavs sætter sig fast på sugeåbningen (ventilationsvindue) på grund af regn, skal du fjerne dem.
31. Brug ikke maskinen i snevejr.

Skæreværktøjer

1. Brug ikke et skæreværktøj, som ikke er anbefalet af Makita.
2. Anvend det korrekte skæretilbehør til det arbejde, der udføres.
 - Nylon-skærehoveder (trådtrimmerhoveder) og plastikklinger er velegnede til at klippe græsplæner.
 - Skærende klinger er egnede til at skære ukrudt, højt græs, buske, krat, underskov, skovtykninger og lignende.
 - Brug aldrig andre klinger, herunder roterende metalkæder i flere dele eller plejklinger. Dette kan medføre alvorlig personskaade.
3. Brug kun skæreværktøjet, der er markeret med en hastighed svarende til eller større end den hastighed, der er angivet på maskinen.

- Hold altid dine hænder, dit ansigt og dit tøj væk fra skæreværktøjet, når det roterer. Hvis du ikke gør dette, kan det medføre personska-
- Brug altid skæretilbehørets beskyttelses-skærm, der passer ordentligt til det anvendte skæretilbehør.
- Når du bruger skærende klinger, skal du undgå tilbageslag og altid være forberedt på et utilsigtet tilbageslag. Se afsnittet om Tilbageslag.
- Monter altid klingedækslet på klingen, når den ikke er i brug. Fjern dækslet før brug.

Tilbageslag (klinge-kast)

- Tilbageslag (klinge-kast) er en pludselig reaktion på en fastklemt eller bundet skærende klinge. Når det sker, slynges maskinen sidelæns eller mod operatøren med stor kraft, hvilket kan forårsage alvorlig personska-
- Tilbageslag sker især, når klingesegmentet anvendes i retning mellem klokken 12 og klokken 2 mod faste genstande, buske og træer med en diameter på 3 cm eller derover.

► Fig.2

- Sådan undgår du tilbageslag:
 - Anvend segmentet mellem klokken 8 og klokken 11.
 - Anvend aldrig segmentet mellem klokken 12 og klokken 2.
 - Anvend aldrig segmentet mellem klokken 11 og klokken 12 og mellem klokken 2 og klokken 5, medmindre operatøren er godt uddannet og erfaren og gør dette på egen risiko.
 - Brug aldrig skærende klinger i nærheden af hårde genstande som f.eks. hegn, vægge, træstammer og sten.
 - Brug aldrig skærende klinger lodret til anvendelsesformål som f.eks. kantning og klipning af hække.

► Fig.3

Vibration

- Personer med dårligt blodomløb, der udsættes for kraftige vibrationer, kan risikere beskadigelse af blodkar eller nervesystemet. Vibrationer kan medføre følgende symptomer i fingre, hænder eller håndled: "Sovende" led (følelseløshed), prikken, smerte, stikkende fornemmelse, ændring af hudfarven eller af huden. Søg læge, hvis nogen af disse symptomer opstår!
- For at mindske risikoen for "hvide fingre", skal du holde hænderne varme under brugen og holde maskinen og tilbehøret i god stand.

Transport

- Sluk altid før maskinen og fjern akkuen, før du transporterer maskinen. Monter dækslet på den skærende klinge.
- Når du transporterer maskinen, skal du bære den i vandret stilling ved at holde i skaftet.
- Når maskinen skal transporteres i et køretøj, skal den sikres korrekt for at undgå, at den vælter. Ellers kan det medføre beskadigelse af maskinen eller anden bagage.

Vedligeholdelse

- Få maskinen efterset af vores autoriserede servicecenter, og brug kun originale reservedele. Forkert reparation og dårlig vedligeholdelse kan forkorte maskinens levetid og øge risikoen for ulykker.
- Før der udføres nogen form for vedligeholdelse, reparationsarbejde eller rengøring af maskinen, skal du altid slukke for den og fjern akkuen.
- Brug altid beskyttelseshandsker, når du håndterer den skærende klinge.
- Fjern altid støv og snavs fra maskinen. Brug aldrig benzin, rensbenzin, fortynder, alkohol eller lignende til dette formål. Det kan medføre misfarvning, deformation eller revner i plastkomponenterne.
- Tilspænd alle skruer og møtrikker efter hver brug.
- Forsøg ikke at udføre vedligeholdelse eller reparationsarbejde, der ikke er beskrevet i brugsanvisningen. Bed vores autoriserede servicecenter om at udføre sådant arbejde.
- Brug altid kun vores originale reservedele og tilbehør. Brug af dele eller tilbehør fra tredjepart kan medføre sammenbrud af maskinen, materiel skade og/eller alvorlig personska-
- Anmod vores autoriserede servicecenter om at efterse og vedligeholde maskinen med jævne mellemrum.
- Hold altid maskinen i god stand. Dårlig vedligeholdelse kan resultere i ringere ydeevne og forkorte maskinens levetid.
- Undlad at vaske maskinen med højtryksvand.
- Når du vasker maskinen, må du ikke lade vandet komme ind i den elektriske mekanisme, såsom batteri, motor og terminaler.
- Undgå direkte sollys og regn ved opbevaring af maskinen, og opbevar den på et sted, hvor det ikke bliver varmt eller fugtigt.
- Udfør inspektion eller vedligeholdelse på et sted, hvor der er ly for regn.
- Når maskinen har været i brug, skal du fjerne fastsiddende snavs og tørre maskinen fuldstændigt, før den opbevares. Afhængig af årstiden eller området er der risiko for fejlfunktion på grund af frost.

Opbevaring

- Udfør komplet rengøring og vedligeholdelse, før maskinen opbevares. Fjern akkuen. Monter dækslet på den skærende klinge.
- Opbevar maskinen på et tørt og højt eller aflåst sted, der er utilgængeligt for børn.
- Stil ikke maskinen op ad noget som f.eks. en væg. Ellers kan den vælte pludseligt og forårsage personska-

Førstehjælp

- Altid have en førstehjælpskasse i nærheden. Erstat straks enhver genstand, der fjernes fra førstehjælpskassen.

2. **Opgiv følgende oplysninger, når du ringer efter hjælp:**
 - Ulykkesstedet
 - Hvad der skete
 - Antal tilskadekomne
 - Skades art
 - Dit navn

GEM DISSE FORSKRIFTER.

⚠ ADVARSEL: LAD IKKE bekvemmelighed eller kendskab til produktet (opnået gennem gentagen brug) forhindre, at sikkerhedsforskrifterne for produktet nøje overholdes. MISBRUG eller forsømmelse af at følge de i denne brugsvejledning givne sikkerhedsforskrifter kan medføre alvorlig personskade.

Vigtige sikkerhedsinstruktioner for akkuen

1. Læs alle instruktioner og advarselmærkater på (1) akku-opladeren, (2) akkuen og (3) produktet, som anvender akku.
2. Adskil eller ændr ikke akkuen. Det kan muligvis resultere i en brand, overdreven varme eller eksplosion.
3. Hold straks op med anvendelsen, hvis brugstiden er blevet stærkt afkortet. Fortsat anvendelse kan resultere i risiko for overophedning, forbrændinger og endog eksplosion.
4. Hvis De har fået elektrolytvæske i øjnene, skal De straks skylle den ud med rent vand og derefter øjeblikkeligt søge lægehjælp. I modsat fald kan De miste synet.
5. Vær påpasselig med ikke at komme til at kortslutte akkuen:
 - (1) Rør ikke ved terminalerne med noget ledende materiale.
 - (2) Undgå at opbevare akkuen i en beholder sammen med andre genstande af metal, for eksempel søm, mønter og lignende.
 - (3) Udsæt ikke akkuen for vand eller regn. Kortslutning af akkuen kan forårsage en kraftig øgning af strømmen, overophedning, mulige forbrændinger og endog værktøjstop.
6. Opbevar og brug ikke maskinen og akkuen på steder, hvor temperaturen muligvis kan nå eller overstige 50 °C.
7. Lad være med at brænde akkuen, selv ikke i tilfælde, hvor den har lidt alvorlig skade eller er fuldstændig udtjent. Akkuen kan eksplodere, hvis man forsøger at brænde den.
8. Slå ikke søm i, skær ikke i, knus, kast, tab ikke akkuen og stød ikke akkuen mod en hård genstand. Sådan adfærd kan muligvis resultere i en brand, overdreven varme eller eksplosion.
9. Anvend ikke en beskadiget akku.
10. De indbyggede litium-ion-batterier er underlagt lovkrav vedrørende farligt gods. Ved kommerciel transport, f.eks. af tredjeparts transportselskaber, skal særlige krav til forpakning og mærkning overholdes. Ved forberedelse af udstyret til forsendelse skal du kontakte en ekspert i farligt gods. Overhold også eventuel mere detaljeret national lovgivning. Tape eller tildæk åbne kontakter, og pak batteriet på en måde, så det ikke kan flytte sig rundt i pakningen.

11. Når akkuen bortscaffes, skal du fjerne den fra maskinen og bortscaffe den på et sikkert sted. Følg de lokale love vedrørende bortscaffelsen af batterier.
12. Brug kun batterierne med de produkter, som Makita specificerer. Hvis batterierne installeres i ikke-kompatible produkter, kan det medføre brand, kraftig varme, eksplosion eller udsivning af elektrolyt.
13. Hvis maskinen ikke skal bruges i længere tid ad gangen, skal du fjerne batteriet fra maskinen.
14. Akkuen kan muligvis under og efter brug være varm, hvilket kan forårsage forbrændinger eller lavtemperaturforbrændinger. Vær påpasselig med håndtering af varme akkuer.
15. Rør ikke terminalen på maskinen straks efter brug, da den bliver varm nok til at forårsage forbrændinger.
16. Sørg for at spåner, støv eller jord ikke sætter sig fast inde i terminalerne, hullerne og rillerne på akkuen. Det kan muligvis medføre dårlig ydelse eller nedbrud af maskinen eller akkuen.
17. Medmindre maskinen understøtter brugen i nærheden af elektriske højspændingsledninger, skal du ikke anvende akkuen i nærheden af elektriske højspændingsledninger. Det kan muligvis medføre funktionsfejl på eller nedbrud af maskinen eller akkuen.
18. Opbevar batteriet utilgængeligt for børn.

GEM DENNE BRUGSANVISNING.

⚠ FORSIGTIG: Brug kun originale batterier fra Makita. Brug af uoriginale Makita-batterier, eller batterier som er blevet ændret, kan muligvis medføre brud på batteriet, hvilket kan forårsage brand, personskade eller beskadigelse. Det ugyldiggør også Makita-garantien for Makita-maskinen og opladeren.

Tips til opnåelse af maksimal akku-levetid

1. Oplad akkuen, inden den er helt afladet. Stop altid værktøjet, og oplad akkuen, hvis De bemærker, at værktøjeffekten er aftagende.
2. Genoplad aldrig en fuldt opladet akku. Overopladning vil afkorte akkuens levetid.
3. Oplad akkuen ved stuetemperatur ved 10 °C - 40 °C. Lad altid en varm akku få tid til at køle af, inden den oplades.
4. Når du ikke anvender akkuen, skal du fjerne den fra maskinen eller opladeren.
5. Oplad akkuen, hvis De ikke skal bruge den i længere tid (mere end seks måneder).

BESKRIVELSE AF DELENE

► Fig.4

1	Hastighedsindikator	2	ADT-indikator (ADT = Automatisk torque Drive Technology)	3	Advarselslampe	4	Hovedafbryderknap
5	Tilbage-knap	6	Akku	7	Bøjle	8	Aflåsehåndtag
9	Afbryderknap	10	Knap	11	Håndtag	12	Skærm (til skærende klinge / nylon-skærehoved / plastik-klinge)
13	Skærm (til mejselklinge)	14	Skærm (til shredderklinge)	15	Skærmforlænger (til nylon-skærehoved / plastik-klinge)	16	Skuldersele

BEMÆRK: Skærmen leveret som standard tilbehør varierer afhængigt af landene.

FUNKTIONSBESKRIVELSE

⚠ ADVARSEL: Sørg altid for, at der er slukket for maskinen, og at akkuen er fjernet, før der foretages justeringer eller kontrolleres funktioner på maskinen. Hvis maskinen ikke slås fra, og akkuen ikke fjernes, kan det forårsage alvorlig personskade på grund af utilsigtet start.

Isætning eller fjernelse af akkuen

⚠ FORSIGTIG: Sluk altid for værktøjet, før De monterer eller fjerner akkuen.

⚠ FORSIGTIG: Hold værktøjet og akkuen fast ved montering eller fjernelse af akkuen. Hvis De ikke holder værktøjet og akkuen fast, kan de glide ud af hænderne på Dem og forårsage beskadigelse af værktøjet og akkuen eller personskade.

► Fig.5: 1. Rød indikator 2. Knap 3. Akku

Akkuen fjernes ved, at De trækker den ud af værktøjet, idet De skyder knappen på forsiden af akkuen i stilling.

For at montere akkuen skal du justere tungen på akkuen med rillen i huset og skubbe den på plads. Indsæt den hele vejen, indtil den låses på plads med et lille klik. Hvis du kan se den røde indikator, som vist i figuren, er den ikke helt låst.

⚠ FORSIGTIG: Monter altid akkuen helt, indtil den røde indikator ikke længere er synlig. Hvis dette ikke gøres, kan den falde ud af værktøjet ved et uheld, hvorved De selv eller personer i nærheden kan komme til skade.

⚠ FORSIGTIG: Brug ikke magt ved montering af akkuen. Hvis akkuen ikke glider på plads uden problemer, betyder det, at den ikke sættes i på korrekt vis.

Beskyttelsessystem til værktøj/batteri

Maskinen er udstyret med et beskyttelsessystem til maskinen/batteriet. Dette system afbryder automatisk strømmen til motoren for at forlænge maskinens og batteriets levetid. Maskinen stopper automatisk under brugen, hvis maskinen eller batteriet udsættes for et af følgende forhold:

Advarselslampe			Status
Farve	● Tændt	● Blinker	
Grøn		●	Overbelastning
Rød	● (maskine) / ● (batteri)	●	Overophedning
Rød		●	Overafledning

Overbelastningsbeskyttelse

Hvis maskinen kommer i en af følgende situationer, stopper maskinen automatisk, og advarselslampen begynder at blinke grønt:

- Maskinen er overbelastet af sammenfiltret ukrudt eller andre rester.
- Den skærende klinge er låst eller slået tilbage.
- Hovedafbryderknappen er tændt, så længe der trykkes på afbryderknappen.

I denne situation skal du slippe afbryderen og trykke på den igen for at starte maskinen igen.

⚠ FORSIGTIG: Hvis du skal fjerne det sammenfiltrede ukrudt på maskinen eller løse den låste skærende klinge, skal du sørge for at slukke for maskinen, før du starter.

Overophedningsbeskyttelse for maskine eller batteri

Hvis maskinen eller akkuen bliver overophedet, stopper maskinen automatisk. Når maskinen er overophedet, lyser advarselslampen rødt. Når akkuen er overophedet, blinker advarselslampen rødt. Lad maskinen og/eller batteriet køle ned, før der tændes for maskinen igen.

Beskyttelse mod overafledning

Hvis batteriladningen bliver lav, stopper maskinen automatisk, og advarselslampen begynder at blinke rødt. Hvis maskinen ikke fungerer, selvom kontakterne betjenes, skal du fjerne akkuen fra maskinen og oplade den.

Indikation af den resterende batteriladning

Tryk på kontrolknappen på akkuen for at få vist den resterende batteriladning. Indikatorlampen lyser i nogle sekunder.

► **Fig.6:** 1. Indikatorlamper 2. Kontrolknop

Indikatorlamper			Resterende ladning
Tændt	Slukket	Blinker	
■ ■ ■ ■			75% til 100%
■ ■ ■ □			50% til 75%
■ ■ □ □			25% til 50%
■ □ □ □			0% til 25%
▣ □ □ □			Genoplad batteriet.
■ ■ □ □	↑	↓	Der er muligvis fejl i batteriet.
□ □ ■ ■			

BEMÆRK: Afhængigt af brugsforholdene og den omgivende temperatur kan indikationen afvige en smule fra den faktiske ladning.

BEMÆRK: Den første indikatorlampe (længst mod venstre) vil blinke, når batteribeskyttelsessystemet aktiveres.

Hovedafbryder

Tryk på hovedafbryderknappen for at tænde for maskinen.

For at slukke maskinen skal du trykke og holde hovedafbryderknappen nede, indtil hastighedsindikatoren slukker.

► **Fig.7:** 1. Hastighedsindikator 2. Hovedafbryderknop

BEMÆRK: Maskinen slukker automatisk, hvis den ikke betjenes i en vis periode.

Afbryderbetjening

ADVARSEL: Af hensyn til din sikkerhed er maskinen forsynet med et låsehåndtag, der forhindrer, at maskinen starter ved et uheld. Brug **ALDRIG** maskinen, hvis den kører, når du trykker på afbryderknappen uden at trykke på låsehåndtaget. Indlever maskinen til vores autoriserede servicecenter til korrekt reparation, **FØR** den benyttes igen.

ADVARSEL: Brug **ALDRIG** tape til at fastgøre aflåsehåndtaget eller på anden måde omgå dets formål og funktion.

FORSIGTIG: Før du sætter akkuen ind i maskinen, skal du altid kontrollere, at afbryderknappen aktiveres korrekt og at den vender tilbage til "FRA"-positionen, når den slippes. Anvendelse af maskinen med en kontakt, der ikke aktiveres korrekt, kan medføre tab af kontrollen over maskinen og alvorlig personskade.

FORSIGTIG: Sæt aldrig fingeren på hovedafbryderknappen og afbryderknappen, når du bærer maskinen. Ellers kan maskinen starte ved et uheld og forårsage personskade.

BEMÆRKNING: Tryk ikke hårdt på afbryderknappen uden at trykke på aflåsehåndtaget. Dette kan forårsage afbryderbeskadigelse.

For at forhindre, at der trykkes på afbryderknappen ved et uheld, er den forsynet med et lås fra-håndtag. Maskinen startes ved at trykke lås fra-håndtaget ned og trykke på afbryderknappen. Maskinens hastighed øges ved at trykke hårdere på afbryderknappen. Slip afbryderknappen for at stoppe.

► **Fig.8:** 1. Låsehåndtag 2. Afbryderknop

Justering af hastigheden

Du kan justere maskinens hastighed ved at trykke på hovedafbryderknappen. Hver gang du trykker på hovedafbryderknappen, ændres hastighedsniveauet. Maskinen justerer automatisk omdrejningshastigheden ifølge skæreværktøjet fastgjort til maskinen.

► **Fig.9:** 1. Hastighedsindikator 2. Hovedafbryderknop

Hastighedsindikator	Tilstand	Rotationshastighed	
		Skærende klinge/ plastikklinge	Nylonskærehoved
3	Høj	0 - 6.800 min ⁻¹	0 - 5.000 min ⁻¹
2	Middel	0 - 5.000 min ⁻¹	0 - 4.200 min ⁻¹
1	Lav	0 - 3.500 min ⁻¹	0 - 3.500 min ⁻¹

Automatisk torque Drive Technology

Når du tænder for den automatiske torque Drive Technology (ADT), kører maskinen med optimal omdrejningshastighed og drejningsmoment i forhold til tilstanden af græsset, der skæres. Maskinen registrerer automatisk skæreværktøjet og vælger en passende rotationshastighed.

For at starte ADT skal du trykke på og holde tilbage-knappen nede, indtil ADT-indikatoren tændes. For at stoppe ADT skal du trykke på og holde tilbage-knappen nede, indtil ADT-indikatoren slukker.

► **Fig.10:** 1. ADT-indikator 2. Tilbage-knap

Indikator	Tilstand	Skæreværktøj	Rotationshastighed
	ADT	Skærende klinge Plastikklinge	3.500 - 6.800 min ⁻¹
		Nylonskærehoved	3.500 - 5.000 min ⁻¹

Tilbage-knap til fjernelse af rester

ADVARSEL: Sluk for maskinen, og fjern akkuen, før du fjerner fastklemt ukrudt eller rester, som den baglæns rotationsfunktion ikke kan fjerne. Hvis maskinen ikke slås fra, og akkuen ikke fjernes, kan det forårsage alvorlig personskade på grund af utilsigtet start.

Denne maskine har en tilbage-knap til at vende rotationsretningen. Den er kun til at fjerne ukrudt og rester, der sidder fast i maskinen. For at vende rotationen skal du trykke på tilbage-knappen og trække i afbryderknappen, mens du trykker ind på aflåsehåndtaget, når skæreværktøjet er stoppet. Hastighedsindikatorerne og ADT-indikatoren begynder at blinke, og skæreværktøjet roterer i omvendt retning, når du trækker i afbryderknappen. For at vende tilbage til normal rotation skal du slippe afbryderen og vente, indtil skæreværktøjet stopper.

► **Fig.11:** 1. Hastighedsindikator 2. ADT-indikator 3. Tilbage-knap

BEMÆRK: Under omvendt rotation kører maskinen kun i kort tid, hvorefter den stopper automatisk.

BEMÆRK: Når maskinen er stoppet, vender rotationen tilbage til normal retning, når du starter maskinen igen.

BEMÆRK: Hvis du trykker på tilbage-knappen, mens skæreværktøjet stadig roterer, stopper maskinen og er klar til omvendt rotation.

Elektrisk bremse

Denne maskine er udstyret med en elektrisk bremse. Hvis maskinen konsekvent untlader at stoppe hurtigt efter at afbryderknappen slippes, skal der udføres service på maskinen hos et Makita servicecenter.

Elektronisk funktion

Konstant hastighedskontrol

Funktionen til hastighedskontrol sørger for konstant rotationshastighed uanset belastningsforholdene.

Funktion til blød start

Blød start med undertrykkelse af startchok.

SAMLING

ADVARSEL: Sørg altid for, at der er slukket for maskinen, og at akkuen er fjernet, før der foretages nogen form for arbejde på maskinen.

Hvis maskinen ikke slås fra, og akkuen ikke fjernes, kan det forårsage alvorlig personskade på grund af utilsigtet start.

ADVARSEL: Start aldrig maskinen, medmindre den er fuldstændigt samlet. Betjening af maskinen i delvis samlet tilstand kan forårsage alvorlig personskade på grund af utilsigtet start.

Montering af håndtaget

1. Sæt skaftet på håndtaget ind i grebet. Juster skruehullet i grebet med hullet på skaftet. Stram skruen forsvarligt.

► **Fig.12:** 1. Greb 2. Skruer 3. Skaft

BEMÆRKNING: Bemærk grebets retning. Skruerhullerne vil ikke blive justeret, hvis grebet ikke er anbragt i den rigtige retning.

2. Placer fjederen på basen.

► **Fig.13:** 1. Knop 2. Håndtagsslemme 3. Håndtag 4. Håndtagsholder 5. Fjeder 6. Base

3. Placer håndtaget mellem håndtagsslemmen og håndtagsholderen.

4. Fastgør håndtaget midlertidigt ved at stramme knoppen og justere håndtagets position.

5. Stram knoppen helt.

Opbevaring af unbrakonøgler

FORSIGTIG: Pas på ikke at lade unbrakonøglen sidde i gearhuset. Dette kan medføre personskade og beskadigelse af maskinen.







Når unbrakonøglen ikke bruges, skal den opbevares som vist for at forhindre, at den bliver væk.

► **Fig.14:** 1. Unbrakonøgle

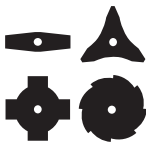
► **Fig.15:** 1. Unbrakonøgle 2. Håndtagsslemme

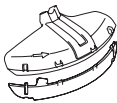
Korrekt kombination af skæreværktøjet og skærmen

FORSIGTIG: Brug altid den rigtige kombination af skæreværktøj og skærmen. En forkert kombination kan ikke beskytte dig mod skæreværktøjet, flyvende rester og sten. Det kan også påvirke maskinens balance og medføre alvorlig personskade.

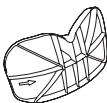
Skæreværktøj	Skærm
Skærende klinge (2-tandsklinge, 3-tandsklinge, 4-tandsklinge og 8-tandsklinge) 	
Nylon-skærehoved 	
Plastikklinge 	
Mejselklinge 	
Shredderklinge 	

Montering af skærmen

⚠ ADVARSEL: Brug aldrig maskinen uden beskyttelsesskærm eller med beskyttelsesskærmen forkert installeret. Hvis du ikke overholder dette, kan det forårsage alvorlig personskade.

BEMÆRK: Typen af skærm, der leveres som standard tilbehør, varierer afhængigt af landene.

Til skærende klinge

Fastgør skærmen til klemmen ved hjælp af bolte.
 ► Fig.16: 1. Klemme 2. Skærm

Til nylon-skærehoved / plastikklinge

⚠ FORSİGTIG: Pas på ikke at komme til skade på skæreren til tilskæring af nylontråden.

Fastgør skærmen til klemmen ved hjælp af bolte. Installer derefter skærmforlængeren. Sæt skærmforlængeren på skærmen, og klik derefter klemmerne på. Sørg for, at taperne på skærmforlængeren passer ind i åbningerne på skærmen.

► Fig.17: 1. Skærm 2. Klemme 3. Skærmforlænger 4. Skærer 5. Åbning 6. Tap

For at fjerne skærmforlængeren fra skærmen skal du løsne klemmerne ved at indsætte unbrakonøglen som vist.
 ► Fig.18: 1. Unbrakonøgle 2. Klemme

Til mejselklinge

Ekstraudstyr

Juster fremspringet på gearhuset med rillen på skærmen, og fastgør derefter skærmen til klemmen ved hjælp af bolte.

► Fig.19: 1. Klemme 2. Skærm 3. Fremspring 4. Rille

Til shredderklinge

Ekstraudstyr

Fastgør skærmen til klemmen ved hjælp af bolte.

► Fig.20: 1. Klemme 2. Skærm

Montering af skæreværktøjet

⚠ FORSİGTIG: Brug altid de medfølgende skruenøgler til at fjerne eller installere skæreværktøjet.

⚠ FORSİGTIG: Sørg for at fjerne unbrakonøglen indsat i gearhuset efter installation af skæreværktøjet.

BEMÆRK: Typen af skæreværktøj(er), der leveres som standard tilbehør, varierer afhængigt af landene. Skæreværktøjet er ikke inkluderet i nogle lande.

BEMÆRK: Vend maskinen med bunden i vejret, så du nemt kan udskifte skæreværktøjet.

Skærende klinge / mejselklinge / shredderklinge

⚠ FORSİGTIG: Ved håndtering af en skærende klinge skal du altid bære handsker og lægge klingedækslet på klingens.

⚠ FORSİGTIG: Den skærende klinge skal være velpoleret og fri for revner eller brud. Hvis den skærende klinge rammer en sten under brug, skal du stoppe maskinen og efterse den skærende klinge med det samme.

⚠ FORSİGTIG: Den udvendige diameter af den skærende klinge skal være som følger. Brug aldrig en skærende klinge med større udvendige diameter.

- 2-tandsklinge: 305 mm
- 3-tandsklinge: 305 mm
- 4-tandsklinge: 255 mm
- 8-tandsklinge: 255 mm
- Mejselklinge: 225 mm
- Shredderklinge: 270 mm

► Fig.21: 1. Møtrik 2. Klemmeskive 3. Skærende klinge 4. Spindel 5. Modtagespændeskive 6. Unbrakonøgle

1. Indsæt unbrakonøglen gennem hullet i gearhuset for at låse spindlen. Drej spindlen, indtil unbrakonøglen er sat helt ind.
2. Monter den skærende klinge på modtagespændeskiven, så pilene på den skærende klinge og skærm peger i samme retning.

► Fig.22: 1. Pil

For mejsel- og shredderklinge, monter dem som vist.

Mejselklinge

► Fig.23

Shredderklinge

► Fig.24

3. Sæt klemmeskiven på den skærende klinge, og stram derefter møtrikken forsvarligt med tornøglen.

► Fig.25: 1. Tornøgle 2. Unbrakonøgle 3. Løsn 4. Stram

BEMÆRK: Tilspændingsmoment: 20 - 30 N•m

4. Fjern unbrakonøglen fra gearhuset.

Følg monteringsproceduren i omvendt rækkefølge for at fjerne den skærende klinge.

Nylonskærehoved

BEMÆRKNING: Sørg for at bruge et ægte Makita nylonskærehoved.

► Fig.26: 1. Nylonskærehoved 2. Spindel 3. Sekskantnøgle 4. Løsn 5. Stram

1. Indsæt unbrakonøglen gennem hullet i gearhuset for at låse spindlen. Drej spindlen, indtil unbrakonøglen er sat helt ind.

2. Placer nylonskærehovedet på spindlen, og stram det forsvarligt med hånden.

3. Fjern unbrakonøglen fra gearhuset.

Følg monteringsproceduren i omvendt rækkefølge for at fjerne nylonskærehovedet.

Plastikklinge

BEMÆRKNING: Sørg for at bruge en ægte Makita plastikklinge.

► Fig.27: 1. Plastikklinge 2. Spindel 3. Unbrakonøgle 4. Løsn 5. Stram

1. Indsæt unbrakonøglen gennem hullet i gearhuset for at låse spindlen. Drej spindlen, indtil unbrakonøglen er sat helt ind.

2. Placer plastikklingen på spindlen og stram den forsvarligt med hånden.

3. Fjern unbrakonøglen fra gearhuset.

Følg monteringsproceduren i omvendt rækkefølge for at fjerne plastikklingen.

ANVENDELSE

Montering af skulderselen

⚠ ADVARSEL: Vær yderst omhyggelig med at bevare kontrollen over maskinen til enhver tid. Lad ikke maskinen blive slynget tilbage mod dig selv eller andre i arbejdsområdet. Hvis du ikke bevarer kontrollen over maskinen, kan det forårsage alvorlig personskade for tilskueren og operatøren.

⚠ FORSIGTIG: Brug altid skulderselen monteret på maskinen. Juster skulderselen efter brugerens størrelse før anvendelsen for at forebygge træthed.

⚠ FORSIGTIG: Undgå at få tøjet i klemme i spændet.

⚠ FORSIGTIG: Før brugen skal du kontrollere, at skulderselen er korrekt monteret på maskinens bøjle.

1. Sæt skulderselen på, og fastgør spændet.

► Fig.28

2. Hægt krogen på skulderselen til maskinens bøjle.

► Fig.29: 1. Krog 2. Bøjle

3. Juster skulderselen til en komfortabel position før brug.

► Fig.30

Skulderselen har en funktion til hurtig frigørelse. Du skal blot trykke på spændets sider, mens du holder maskinen for at frigøre den fra skulderselen.

► Fig.31: 1. Spænde

Justering af bøjleens position

Hvis du vil have en mere behvem håndtering af maskinen, kan du ændre bøjleens position.

1. Løsn sekskantmuffebolten på bøjlen, og skub den til en behvem arbejdsposition.

► Fig.32: 1. Bøjle 2. Sekskantmuffebolt

2. Juster bøjleens position som vist på figuren, og stram derefter sekskantmuffebolten.

► Fig.33: 1. Bøjleens position fra jorden

2. Skæreværktøjets position fra jorden

3. Den vandrette afstand mellem bøjlen og den ubeskyttede del af skæreværktøjet

Korrekt håndtering af maskinen

⚠ ADVARSEL: Placer altid maskinen i din højre side. Korrekt placering af maskinen giver maksimal kontrol og mindsker risikoen for alvorlig personskade på grund af tilbageslag.

⚠ ADVARSEL: Vær yderst omhyggelig med at bevare kontrollen over maskinen til enhver tid. Lad ikke maskinen blive slynget tilbage mod dig selv eller andre i arbejdsområdet. Hvis du ikke bevarer kontrollen over maskinen, kan det forårsage alvorlig personskade for tilskueren og operatøren.

⚠ ADVARSEL: For at undgå ulykker skal der være en afstand på mere end 15 m mellem operatørerne, når to eller flere operatører arbejder i det samme område. Sørg også for, at en person holder øje med afstanden mellem operatørerne. Hvis en person eller et dyr kommer ind i arbejdsområdet, skal du med det samme ophøre med brugen.

⚠ FORSIGTIG: Hvis skæreværktøjet rammer en sten eller en hård genstand ved et uheld under brug, skal du stoppe maskinen og inspicere den for eventuelle skader. Hvis skæreværktøjet er beskadiget, skal det udskiftes med det samme. Brug af et beskadiget skæreværktøj kan medføre alvorlig personskade.

⚠ FORSIGTIG: Fjern klingedækslet fra den skærende klinge når du klipper græsset.

Korrekt placering og håndtering giver optimal kontrol og mindsker risikoen for personskade forårsaget af tilbageslag. Måden at skære på varierer afhængigt af det skæreværktøj, der skal bruges.

2-tandsklinge, 3-tandsklinge, 4-tandsklinge, 8-tandsklinge, nylonskærehoved og plastikklinge

Disse skæreværktøjer er beregnet til at klippe græs og ukrudt. Sving maskinen jævnt i en halvcirkel fra højre mod venstre. Gentag slag fra højre mod venstre, mens du går fremad.

► Fig.34

Brug af et nylonskærehoved (bump- og fremføringsmekanisme)

Nylonskærehovedet er et dobbelt trådklippehoved, der er forsynet med en bump- og fremføringsmekanisme. Tryk skærehovedet mod jorden, mens det roterer, for at fremføre nylontråden.

► Fig.35: 1. Mest effektive skæreområde

BEMÆRKNING: Bumpfremføreren fungerer ikke korrekt, hvis nylonskærehovedet ikke roterer.

BEMÆRK: Hvis nylontråden ikke føres ud, når hovedet trykkes ned, skal du tilbagespole/udskifte nylontråden ved at følge procedurerne i afsnittet for vedligeholdelse.

Mejselklinge

⚠FORSIGTIG: Beskær aldrig træer større end 70 mm i diameter.

Mejselklingen er beregnet til at beskære buske og træer. For at undgå tilbageslag skal du altid anvende segmentet af mejselklingen mellem klokken 8 og klokken 11 til et træ.

► Fig.36: 1. Klokken 8 til klokken 11 segment af klingen

For at lette beskæringen af et træ kan du støtte skærmen mod træstammen som vist.

► Fig.37

Shredderklinge

⚠FORSIGTIG: Hæv aldrig maskinens hoved højere end din taljehøjde.

⚠FORSIGTIG: Udfør aldrig bevægelser op-og-ned med andet skæreværktøj end shredderklingen.

Shredderklingen er praktisk til at beskære en tæt busk og finskære græs. Sving maskinens hoved op og ned eller til venstre og højre på busken.

► Fig.38

► Fig.39

VEDLIGEHOLDELSE

⚠ADVARSEL: Sørg altid for, at der er slukket for maskinen, og at akkuen er fjernet, før du forsøger at udføre inspektion eller vedligeholdelse på maskinen. Hvis maskinen ikke slås fra, og akkuen ikke fjernes, kan det forårsage alvorlig personskade på grund af utilsigtet start.

BEMÆRKNING: Anvend aldrig benzin, rensbenzin, fortynder, alkohol og lignende. Det kan medføre misfarvning, deformation eller revner.

For at opretholde produktets SIKKERHED og PÅLIDELIGHED må reparation, vedligeholdelse eller justering kun udføres af et autoriseret Makita servicecenter eller fabrikkervicecenter med anvendelse af Makita reservedele.

Udskiftning af nylontråden

⚠ADVARSEL: Brug kun nylontråd med en diameter angivet i denne brugsanvisning. Brug aldrig tungere snor, metaltråd, reb eller lignende. Hvis du ikke gøre dette, kan det forårsage beskadigelse af maskinen og resultere i alvorlig personskade.

⚠ADVARSEL: Tag altid nylonskærehoved ud af maskinen, når du udskifter nylontråden.

⚠ADVARSEL: Sørg for, at dækslet på nylonskærehovedet er fastgjort korrekt til huset som beskrevet nedenfor. Hvis dækslet ikke er fastgjort forsvarligt, kan nylonskærehovedet flyve fra hinanden og forårsage alvorlig personskade.

Udskift nylontråden, hvis den ikke længere kan fremføres. Metoden til udskiftning af nylontråden varierer afhængigt af typen af nylonskærehovedet.

B&F Z5L

► Fig.40

121-M10L

► Fig.41

Udskiftning af plastikklingen

Udskift plastikklingen, hvis den er slidt eller knækket.
► Fig.42

Ved montering af plastikklingen skal du justere retningen af pilen på klingen i forhold til den på skærmen.
► Fig.43: 1. Pil på skærmen 2. Pil på klingen

Opbevaring

Ved opbevaring af maskinen skal du løsne knoppen og folde håndtaget i en ret vinkel. Tilspænd derefter knoppen.

► Fig.44: 1. Knop 2. Håndtag

FEJLFINDING

Udfør selv en inspektion, inden De anmoder om reparation. Hvis De opdager et problem, som ikke er forklaret i brugsanvisningen, må De ikke forsøge at adskille maskinen. Rådfør Dem i stedet med et autoriseret Makita Servicecenter, og brug altid originale Makita udskiftningsdele til reparationer.

Unormal tilstand	Sandsynlig årsag (fejl)	Afhjælpning
Motoren kører ikke.	Akkuen er ikke indsat.	Indsæt akkuen.
	Problem med batteriet (for lav spænding)	Genoplad akkuen. Udskift akkuen, hvis genopladningen ikke er effektiv.
	Drevsystemet fungerer ikke korrekt.	Kontakt det lokale autoriserede servicecenter for reparation.
Motoren holder op med at køre efter kort tids brug.	Batteriets opladningsniveau er for lavt.	Genoplad akkuen. Udskift akkuen, hvis genopladningen ikke er effektiv.
	Overophedning.	Hold op med at bruge maskinen, så den kan køle ned.
Maskinen når ikke den maksimale omdrejningshastighed.	Akkuen er installeret forkert.	Indsæt akkuen som beskrevet i denne brugervejledning.
	Batteriladningen falder.	Genoplad akkuen. Udskift akkuen, hvis genopladningen ikke er effektiv.
	Drevsystemet fungerer ikke korrekt.	Kontakt det lokale autoriserede servicecenter for reparation.
Skæreværktøjet roterer ikke: ⇒ Stop maskinen med det samme!	Et fremmedlegeme såsom en gren sidder fast mellem beskyttelseskærmen og skæreværktøjet.	Fjern fremmedlegemet.
	Skæreværktøjet er løst monteret.	Spænd skæreværktøjet forsvarligt.
	Drevsystemet fungerer ikke korrekt.	Kontakt det lokale autoriserede servicecenter for reparation.
Unormal vibration: ⇒ Stop maskinen med det samme!	Knækket, bøjet eller slidt skæreværktøj	Udskift skæreværktøjet.
	Skæreværktøjet er løst monteret.	Spænd skæreværktøjet forsvarligt.
	Drevsystemet fungerer ikke korrekt.	Kontakt det lokale autoriserede servicecenter for reparation.
Skæreværktøjet og motoren kan ikke stoppe: ⇒ Fjern batteriet med det samme!	Elektrisk eller elektronisk fejlfunktion.	Fjern akkuen og anmod dit lokale autoriserede servicecenter om en reparation.

EKSTRAUDSTYR

⚠ ADVARSEL: Brug kun det anbefalede tilbehør eller ekstraudstyr, som er angivet i denne manual. Anvendelse af andet tilbehør eller ekstraudstyr kan medføre alvorlig personskade.

⚠ FORSIGTIG: Det følgende tilbehør og ekstraudstyr er anbefalet til brug med Deres Makita maskine, der er beskrevet i denne brugsanvisning. Anvendelse af andet tilbehør eller ekstraudstyr kan udgøre en risiko for personskade. Anvend kun tilbehør og ekstraudstyr til det beskrevne formål.

- Skærm
- Original Makita-akku og oplader

BEMÆRK: Nogle ting på denne liste kan være inkluderet i værktøjspakken som standardtilbehør. Det kan være forskellige fra land til land.

Hvis De behøver hjælp ved valg af tilbehør eller ønsker yderligere informationer, bedes De kontakte Deres lokale Makita servicecenter.

- Skærende klinge
- Nylonskærehoved
- Nylontråd (skæreline)
- Plastiklinge
- Mejselklinge
- Shredderklinge

SPECIFIKĀCIJAS

Modelis:		UR012G
Roktura veids		Dviriteņa veida rokturis
Ātrums bez slodzes (katrā rotācijas ātruma pakāpē)	Griezējasmens/plastmasas asmens	3: 0–6 800 min ⁻¹ 2: 0–5 000 min ⁻¹ 1: 0–3 500 min ⁻¹
	Neilona griezējgalva	3: 0–5 000 min ⁻¹ 2: 0–4 200 min ⁻¹ 1: 0–3 500 min ⁻¹
Garums (bez griešanas instrumenta)		1 790 mm
Neilona auklas diametrs		2,4–3,0 mm
Izmantojamais griešanas in- strumentu s griešanas diametrs	2 zobu asmens (det./Nr. 195624-6)	305 mm
	3 zobu asmens (det./Nr. 195300-2)	305 mm
	4 zobu asmens (det./Nr. 196895-8)	255 mm
	8 zobu asmens (det./Nr. B-14146)	255 mm
	Krūmgrieža ripa (det./Nr. 199872-9)	225 mm
	Smalcināšanas asmens (det./Nr. 199874-5)	270 mm
	Neilona griezējgalva (det./Nr. 199884-2)	480 mm
	Plastmasas asmens (det./Nr. 199868-0)	305 mm
Nominālais spriegums		Līdzstrāva 72 V–80 V maks.
Tīrsvars		8,0–9,3 kg
Aizsardzības pakāpe		IPX4

- Nepārtrauktās izpētes un izstrādes programmas dēļ šeit uzrādītās specifikācijas var tikt mainītas bez brīdinājuma.
- Atkarībā no valsts specifikācijas var atšķirties.
- Svārs var būt atšķirīgs atkarībā no papildierīces (-ēm), tostarp akumulatora kasetnes. Tabulā ir attēlota vieglākā un smagākā kombinācija atbilstoši EPTA procedūrai 01/2014.

Piemērotā akumulatora kasetne un lādētājs

Akumulatora kasetne	BL4020 / BL4025 / BL4040 / BL4050F* *: ieteicamais akumulators
Lādētājs	DC40RA / DC40RB / DC40RC

- Daži no iepriekš norādītajiem lādētājiem un akumulatora kasetnēm var nebūt pieejami atkarībā no jūsu mītnes reģiona.

BRĪDINĀJUMS: Izmantojiet vienīgi iepriekš norādītās akumulatora kasetnes un lādētājus. Cita tipa akumulatora kasetņu un lādētāju izmantošana var radīt traumu un/vai aizdegšanās risku.

Simboli

Tālāk ir attēloti simboli, kas var attiekties uz darbarīka lietošanu. Pirms darbarīka izmantošanas pārliecinieties, vai pareizi izprotat to nozīmi.



Esiet īpaši rūpīgs un uzmanīgs.



Izlasiet lietošanas rokasgrāmatu.



Ieturiet vismaz 15 m attālumu.



Uzmanību – atsitiens

	Izmantojiet ķiveri, aizsargbrilles un ausu aizsargus.
	Lietojiet aizsargcimdus.
	Valkājiet izturīgus apavus ar neslidošām zolēm. Ieteicami apavi ar tērauda purngaliem.
	Bīstami! Sargieties no izviesiem priekšmetiem.
	Brīdinājums: pirms veicat apkopi, atvienojiet akumulatoru.
	Brīdinājums! Karsta virsma. Apgaismas risks. Nepieskarieties metāla detaļām, kamēr tās nav atdzisušas.
	Izmantojiet acu un ausu aizsargus.



Tikai ES valstīm

Tā kā šajā aprīkojumā ir bīstamas sastāvdaļas, elektrisko un elektronisko iekārtu, akumulatoru un bateriju atkritumi var negatīvi ietekmēt apkārtnē vidi un cilvēka veselību.

Elektroierīces, elektroniskās ierīces un akumulatorus nedrīkst izmest kopā ar mājāsaimniecības atkritumiem!
Saskaņā ar Eiropas direktīvu par elektrisko un elektronisko iekārtu atkritumiem, akumulatoriem un baterijām, kā arī akumulatoru un bateriju atkritumiem un šīs direktīvas pielāgošanu valsts tiesību aktiem elektrisko un elektronisko iekārtu, bateriju un akumulatoru atkritumi ir jāglabā atsevišķi un jānogādā uz sadzīves atkritumu dalītās savākšanas vietu, ievērojot attiecīgos vides aizsardzības noteikumus.
Par to liecina uz iekārtas redzams simbols ar pārsvītrotu atkritumu konteineru uz rītniem.



Garantētais skaņas jaudas līmenis saskaņā ar ES Direktīvu par troksni ārpus telpām.



Skaņas jaudas līmenis saskaņā ar Austrālijas NSW trokšņu kontroles noteikumiem

Trokšņa līmenis

Griešanas instruments	Skaņas spiediena līmenis (L_{pA}) dB(A)		Skaņas jaudas līmenis (L_{WA}) dB(A)		Piemērojamie standarti
	L_{pA} dB(A)	Nenoteiktība (K) dB(A)	L_{WA} dB(A)	Nenoteiktība (K) dB(A)	
2 zobu asmens	82,3	1,7	96,2	0,8	ISO22868 (ISO11806-1)
3 zobu asmens	86,1	0,4	99,4	0,6	ISO22868 (ISO11806-1)
4 zobu asmens	84,3	2,1	97,7	2,1	ISO22868 (ISO11806-1)
Neilona griezējgalva	79,9	1,8	91,6	1,5	ISO22868 (ISO11806-1)/ EN50636-2-91
Plastmasas asmens	82,7	0,6	92,4	1,1	ISO22868 (ISO11806-1)/ EN50636-2-91

- Pat ja norādītais skaņas spiediena līmenis ir 80 dB (A) vai mazāks, lietojot darbarīku, līmenis var pārsniegt 80 dB (A). Lietojiet ausu aizsargus.

PIEZĪME: Paziņotā trokšņa emisijas vērtība noteikta atbilstoši standarta pārbaudes metodei, un to var izmantot, lai salīdzinātu vienu darbarīku ar citu.

PIEZĪME: Paziņoto trokšņa emisijas vērtību arī var izmantot iedarbības sākotnējā novērtējumā.

BRĪDINĀJUMS: Lietojiet ausu aizsargus.

BRĪDINĀJUMS: Trokšņa emisija patiesos darba apstākļos var atšķirties no paziņotās vērtības atkarībā no darbarīka izmantošanas veida un jo īpaši atkarībā no apstrādājamā materiāla veida.

BRĪDINĀJUMS: Lai aizsargātu lietotāju, nosakiet drošības pasākumus, kas pamatoti ar iedarbību reālos darba apstākļos (ņemot vērā visus ekspluatācijas cikla posmus, piemēram, laiku, kamēr darbarīks ir izslēgts un kad darbojas tukšgaitā, kā arī palaides laiku).

Vibrācija

Attiecīgais standarts : ISO22867(ISO11806-1)

Griešanas instruments	Kreisā roka		Labā roka	
	$a_{h,w}$ (m/s^2)	NeNOTEIKTĪBA K (m/s^2)	$a_{h,w}$ (m/s^2)	NeNOTEIKTĪBA K (m/s^2)
2 zobu asmens	$\leq 2,5$	1,5	$\leq 2,5$	1,5
3 zobu asmens	$\leq 2,5$	1,5	$\leq 2,5$	1,5
4 zobu asmens	$\leq 2,5$	1,5	$\leq 2,5$	1,5
Neilona griezējgalva	$\leq 2,5$	1,5	$\leq 2,5$	1,5
Plastmasas asmens	$\leq 2,5$	1,5	$\leq 2,5$	1,5

PIEZĪME: Paziņotā kopējā vibrācijas vērtība noteikta atbilstoši standarta pārbaudes metodei, un to var izmantot, lai salīdzinātu vienu darbarīku ar citu.

PIEZĪME: Paziņoto kopējo vibrācijas vērtību arī var izmantot iedarbības sākotnējā novērtējumā.

▲BRĪDINĀJUMS: Vibrācijas emisija patiesos darba apstākļos var atšķirties no paziņotās vērtības atkarībā no darbarīka izmantošanas veida un jo īpaši atkarībā no apstrādājamā materiāla veida.

▲BRĪDINĀJUMS: Lai aizsargātu lietotāju, nosakiet drošības pasākumus, kas pamatoti ar iedarbību reālos darba apstākļos (ņemot vērā visus ekspluatācijas cikla posmus, piemēram, laiku, kamēr darbarīks ir izslēgts un kad darbojas tukšgaitā, kā arī palaišanas laiku).

EK atbilstības deklarācija

Tikai Eiropas valstīm

EK atbilstības deklarācija šajā lietošanas rokasgrāmatā ir iekļauta kā A pielikums.

DROŠĪBAS BRĪDINĀJUMI

Vispārīgi elektrisko darbarīku drošības brīdinājumi

▲BRĪDINĀJUMS: Izlasiet visus drošības brīdinājumus, instrukcijas, apskatiet ilustrācijas un tehniskos datus, kas iekļauti mehanizētā darbarīka komplektācijā. Ja netiek ievēroti visi tālāk minētie noteikumi, var tikt izraisīta elektrotrauma, notikt aizdegšanās un/vai rasties smagas traumas.

Glabāriet visus brīdinājumus un norādījumus, lai varētu tajos ieskatīties turpmāk.

Termins „elektrisks darbarīks” brīdinājumos attiecas uz tādu elektrisko darbarīku, ko darbina ar elektrību (ar vadu), vai tādu, ko darbina ar akumulatoru (bez vada).

Svarīgi drošības norādījumi par darbarīku

▲BRĪDINĀJUMS: Izlasiet visus drošības brīdinājumus un visus norādījumus. Brīdinājumu un norādījumu neievērošanas gadījumā var rasties elektriskās strāvas trieciena, aizdegšanās un/vai smagu traumu risks.

Glabāriet visus brīdinājumus un norādījumus, lai varētu tajos ieskatīties turpmāk.

Paredzētā lietošana

1. Šis darbarīks ir paredzēts tikai zāles, nezāļu, krūmu un krūmāju griešanai. To nedrīkst izmantot citiem mērķiem, piemēram, apstādījumu malu apgriešanai vai dzīvzogu cirpšanai, jo tas var izraisīt savainojumus.

Vispārīgi norādījumi

1. Šo darbarīku nevar izmantot personas, kas nav iepazinušās ar šiem norādījumiem, personas (tai skaitā bērni) ar samazinātām fiziskām, sensoriskām vai psihiskām spējām, vai kam trūkst pieredzes un zināšanu. Raugieties, lai bērni nerotātos ar darbarīku.
2. Pirms darbarīka iedarbināšanas izlasiet šo instrukciju rokasgrāmatu, lai iegūtu visu vajadzīgo informāciju par darbarīka lietošanu.
3. Neaizdodiet darbarīku personai, kurai nav pietiekamas pieredzes vai zināšanu par krūmgrieža un zāles trimera izmantošanu.
4. Aizdodot darbarīku, vienmēr pievienojiet šo instrukciju rokasgrāmatu.
5. Rīkojieties ar darbarīku maksimāli uzmanīgi un rūpīgi.
6. Neizmantojiet darbarīku pēc alkohola vai narkotiku lietošanas vai tad, ja esat noguris(-usi) vai slims(-a).
7. Nemēģiniet pārveidot darbarīku.
8. Ievērojiet savas valsts noteikumus par krūmgrieža un zāles trimera izmantošanu.

Individuālās aizsardzības līdzekļi

► Att.1

1. Lietojiet aizsargķiveri, aizsargbrilles un aizsargcimdus, lai sevi pasargātu no lidojošiem graužiem vai kritošiem priekšmetiem.
2. Lai novērstu dzirdes bojājumus, lietojiet dzirdes aizsarglīdzekļus, piemēram, aizsargaustiņas.
3. Lai izmantošana būtu droša, valkājiet atbilstošu apģērbu un apavus, piemēram, slēgtus, stingrus, neslīdošus apavus. Nevalkājiet vaļīgu apģērbu vai juvelierizstrādājumus. Brīvi krītošs apģērbs, rotaslietas vai gari mati var iekerties kustīgajās daļās.
4. Pieskaroties griezējasmēnim, izmantojiet aizsargcimdus. Griezējasmēņi var smagi sagriezt kailas rokas.

Darba zonas drošība

1. Izmantojiet darbarīku tikai labas redzamības apstākļos un dienas gaismā. Neizmantojiet darbarīku tumsā vai miglā.
2. Nelietojiet darbarīku sprādzienbīstamās vidēs, piemēram, uzliesmojošu šķidrums, gāzu vai putekļu tuvumā. Darbarīks rada dzirksteles, kas var aizdedzināt putekļus vai izgarojumu tvaikus.
3. Izmantošanas laikā nekad nestāviet uz nestabilas vai slidenas virsmas vai uz stāvas nogāzes. Aukstajā gadalaikā uzmanieties no ledus un sniega un vienmēr nodrošiniet stabili pamatu zem kājām.
4. Izmantošanas laikā nodrošiniet, lai cilvēki vai dzīvnieki neatrastos tuvāk par 15 m no darbarīka. Izslēdziet darbarīku, tiklīdz kāds tuvojas.
5. Nestrādājiet ar darbarīku, ja tuvumā ir cilvēki, jo īpaši bērni, vai dzīvnieki.
6. Pirms izmantošanas pārbaudiet, vai darba zonā nav akmeņu vai citu cietu priekšmetu. Darba laikā tie var tikt aizķerti un uzmeti gaisā, vai tie var izraisīt bīstamus atsitienus, radot smagus ievainojumus un/vai īpašuma bojājumus.
7. **⚠BRĪDINĀJUMS!** Šī izstrādājuma izmantošanas laikā var veidoties ķīmiski putekļi, kas var izraisīt elpceļu vai citas slimības. Dažas no šīm ķīmiskajām vielām ir pesticīdu, insekticīdu, mākslīgā mēslojuma un herbicīdu sastāvā. Risks jūsu veselībai atkarīgs no tā, cik bieži veicat šāda veida darbu. Lai mazinātu šo ķīmisko vielu iedarbību, strādājiet ļabi vēdinātā darba vietā un ar atspīrinātiem drošības piederumiem, piemēram, putekļu maskām, kas ir speciāli paredzētas mikroskopisku daļiņu filtrēšanai.

Elektrodrošība un akumulatora drošība

1. Sargiet darbarīku no lietus vai mitriem apstākļiem. Ja darbarīkā iekļūst ūdens, palielināsies elektriskā trieciena rašanās risks.
2. Nelietojiet darbarīku, ja to ar slēdzi nevar ne ieslēgt, ne izslēgt. Ja darbarīku nav iespējams kontrolēt ar slēdzi, tas ir bīstams un ir jāsalabo.
3. Izvairieties no nejušanas iedarbināšanas. Pirms akumulatora ievietošanas, darbarīka pacelšanas vai nešanas pārbaudiet, vai slēdzis ir izslēgšanas pozīcijā. Darbarīka nešana ar pirkstu uz slēdža vai darbarīka pievienošana kontaktam, kad slēdzis ir ieslēgšanas pozīcijā, palielina negadījumu rašanās risku.

4. Neatbrīvojieties no akumulatora(-iem), to(-s) dedzinot. Var rasties eksplozija. Skatiet attiecīgos valsts noteikumus, lai uzzinātu īpašus norādījumus izmešanai atkritumos.
5. Akumulatoru(-s) nedrīkst atvērt vai sabojāt. Iztecējušais elektrolīts ir kodīgs un var nodarīt kaitējumu acīm vai ādai. Norijot tas var būt toksisks.
6. Nelādējiet akumulatoru lietū vai mitrās vietās.
7. Izvairieties no bīstamas vides. Darbarīku neizmantojiet mitrās vai slapjās vietās vai lietū. Ja darbarīkā iekļūst ūdens, palielināsies elektriskā trieciena rašanās risks.
8. Nelādējiet akumulatoru ārpus telpām.
9. Neaiztieciot lādētāju, kā arī lādētāja spraudni vai spaiļes ar slapjām rokām.
10. Nemainiet akumulatoru ar mitrām rokām.
11. Nemainiet akumulatoru lietū.
12. Nesamitriniet akumulatora spaiļes ar šķidrumu, piemēram, ūdeni, vai neiegremdējiet akumulatoru. Neatstājiet akumulatoru lietū, kā arī nelādējiet, neizmantojiet vai neglabājiet akumulatoru mitrā vai slapjā vietā. Ja izvads kļūst mitrs vai akumulatorā iekļūst šķidrums, akumulatorā var rasties īsslēgums un pastāv pārkaršanas, aizdegšanās vai sprādziena risks.
13. Pēc akumulatora izņemšanas no darbarīka vai lādētāja piestipriniet akumulatora vāku akumulatoram un glabājiet to sausā vietā.
14. Ja akumulatora kasetnē iekļūst ūdens, noteiciniot ūdeni un izslaukiet kasetni ar sausu drānu. Pirms lietošanas pilnībā nožāvējiet akumulatora kasetni sausā vietā.

Eksploatācijas sākšana

1. Pirms darbarīka montāžas vai regulēšanas izņemiet akumulatora kasetni.
2. Pirms rīkošanās ar griezējamenu, uzvelciet aizsargcimdus.
3. Pirms akumulatora kasetnes ievietošanas pārbaudiet, vai darbarīks nav bojāts vai nav vaļīgu skrūvju/uzgriežņu un vai tas ir pareizi samontēts. Neasi griezējamēni ir jāuzsina. Ja griezējamēns ir saliekts vai bojāts, nomainiet to. Pārbaudiet, vai visas vadības sviras un slēdži darbojas viegli. Notīriet un nožāvējiet rikturus.
4. Nemēģiniet ieslēgt darbarīku, ja tas ir bojāts vai nav pilnībā samontēts. Citādi iespējamas smagas traumas.
5. Noregulējiet plecu siksnas un rikturi atbilstīgi operatora ķermeņa izmēram.
6. Ievietojot akumulatora kasetni, turiet darbarīku tā, lai griezējinstrumentus neskartos pie jūsu ķermeņa un citiem objektiem, tostarp zemes. Pēc darbarīka iedarbināšanas tas var sākt kustēties, izraisot traumas vai darbarīka un/vai īpašuma bojājumus.
7. Pirms darbarīka ieslēgšanas noņemiet no tā visus regulēšanas instrumentus, uzgriežņatslēgas un asmens aizsargus. Ja darbarīka rotējošajai daļai paliek piestiprināts piederums, rodas ievainojumu gūšanas risks.
8. Griešanas instruments ir jāapriko ar aizsargu. Nelietojiet darbarīku ar bojātiem aizsargiem vai bez tiem!

9. Raugieties, lai tuvumā nav elektrības vadu, ūdens cauruļu, gāzes cauruļu vai citu infrastruktūras elementu, kas varētu radīt bīstamu situāciju, ja tos darba laikā sabojā ar šo darbarīku.
17. Nekad negrieziet augstāk par vidukļa augstumu.

Ekspluatācija

1. Avārijas situācijā nekavējoties izslēdziet darbarīku.
2. Ja izmantošanas laikā ievērojat ko nepastaru (piem., troksni, vibrāciju), izslēdziet darbarīku un izņemiet akumulatora kasetni. Neizmantojiet darbarīku, kamēr nav konstatēts un novērsts attiecīgais cēlonis.
3. Griezējinstrumentus turpina kustēties īsu brīdi pēc darbarīka izslēgšanas. Nesteidzieties pieskarties griezējinstrumentam.
4. Lietošanas laikā izmantojiet plecu siksnas. Cieši turiet darbarīku labajā pusē.
5. Nesniedzieties pārāk tālu. Vienmēr stingri stāviet uz piemērota atbalsta un saglabājiet līdzsvaru. Lai nepakļuptu, uzmanieties no slēptiem šķēršļiem, piemēram, celmiem, saknēm un bedrēm.
6. Strādājot nogāzē, nodrošiniet stabilu kāju atbalstu.
7. Pārvietojieties staigājot, nekad neskrīniet.
8. Lai nezaudētu kontroli, nekad nestrādājiet, atrodoties uz kāpnēm vai kokā.
9. Ja darbarīks ir saņēmis smagu triecienu vai kritīš, pārbaudiet tā stāvokli, pirms turpināt darbu. Pārbaudiet, vai vadības un drošības ierīces darbojas bez kļūdām. Ja ir bojājumi vai rodas šaubas, vērsieties mūsu pilnvarotajā apkopes centrā, lai veiktu pārbaudi un remontu.
10. Nepieskarieties pārvada korpusam darbības laikā un tūlīt pēc darbības. Darbības laikā pārvada korpusu uzkarst un var izraisīt apdegumus.
11. Regulāri atpūties, lai noguruma dēļ nezaudētu kontroli. Mēs iesakām katru stundu atpūties 10 līdz 20 minūtes.
12. Atstājot darbarīku pat uz īsu brīdi, vienmēr izņemiet akumulatora kasetni. Nepieskatītu ierīci ar ievietotu akumulatora kasetni var izmantot nepilnvarota persona un izraisīt nopietnu negadījumu.
13. Ja starp griezējinstrumentu un aizsargu ieķeras zāle vai zari, pirms tīrīšanas vienmēr izslēdziet darbarīku un izņemiet akumulatora kasetni. Citādi griezējinstrumentus var nejauši sākt griezties un izraisīt smagas traumas.
14. Nepieskarieties kustīgām bīstamām detaļām, kamēr šīs detaļas nav pilnībā apstājušās un akumulatora kasetne nav izņemta.
15. Ja griezējinstrumentu saduras ar akmeņiem vai citiem cietiem priekšmetiem, nekavējoties izslēdziet darbarīku. Pēc tam izņemiet akumulatora kasetni un pārbaudiet griezējinstrumentu.
16. Ekspluatācijas laikā regulāri pārbaudiet, vai griezējinstrumentā nav plaisu vai bojājumu. Pirms pārbaudies izņemiet akumulatora kasetni un pagaidiet, līdz griezējinstrumentu pilnībā apstājas. Bojātu griezējinstrumentu nomainiet nekavējoties pat tad, ja tam ir tikai virsējās plaisas.
20. Turiet darbarīku tikai aiz izolētajām satveršanas virsmām, jo griezējasmens var skart aplēptus vadus. Ja griezējasmens saskarsies ar vadu, kurā ir strāva, visas darbarīka ārējās metāla virsmas vadīs strāvu un radīs elektriskās strāvas triecienu risku.
21. Neiedarbiniet darbarīku, kad ap griešanas instrumentu ir aptiniesies nogriezta zāle.
22. Pirms darbarīka iedarbināšanas pārliecinieties, ka griešanas instruments nesaskaras ar zemi vai citiem šķēršļiem, piemēram, koku.
23. Strādājot vienmēr turiet darbarīku ar abām rokām. Strādājot nekādā gadījumā neturiet darbarīku ar vienu roku.
24. Nelietojiet darbarīku apstākļos, kad iespējams zibens.
25. Izmantojot darbarīku dubļainā vietā, uz mitras sliņas virsmas vai slidenā vietā, raugieties, lai kājām būtu stabils atbalsts.
26. Centieties nestrādāt grūti aprādājamā vidē, kur var ātri nogurt.
27. Neizmantojiet darbarīku sliktos laikapstākļos, kad ir ierobežota redzamība. Citādi iespējams nokrišanas risks vai nepareiza ekspluatācija sliktas redzamības dēļ.
28. Negremdējiet darbarīku peļķē.
29. Lietus laikā neatstājiet darbarīku ārpus telpām bez uzraudzības.
30. Ja lietus dēļ pie sūkšanas atveres (ventilācijas atveres) pielīp slapjas lapas vai dubļi, noņemiet tos.
31. Neizmantojiet darbarīku sniegā.

Griešanas instrumenti

1. Neizmantojiet griešanas instrumentus, kuriem nav piešķirts Makita apstiprinājums.
2. Izmantojiet paredzētajam darbam piemērotu griezējinstrumentu.
 - Neilona griezējgalvas (auklas trimera galvas) un plastmasas asmeņi ir piemēroti mauriņa zāles griešanai.
 - Griešanas asmeņi ir piemēroti nezāļu, garas zāles, krūmu, brikšņu, krūmāju, ataugu u. c. augu griešanai.
 - Nekad neizmantojiet citus asmeņus, tostarp vairāku posmu metāla ķēdes un sprīguļa asmeņus. Šādi var gūt smagus ievainojumus.
3. Izmantojiet tikai tādus griešanas instrumentus, kuri ir marķēti ar ātrumu, kas ir vienāds vai lielāks par ātrumu, kas norādīts uz darbarīka.
4. Netuviniet rokas, seju un apģērbu griešanas instrumentam, kad tas griežas. Neievērojot šo norādījumu, ir iespējami savainojumi.
5. Vienmēr lietojiet izmantotajam griezējinstrumentam piemērotu aizsargu.

- Izmantojot griešanas asmeņus, izvairieties no situācijām, kas izraisa atsitienus un vienmēr esiet gatavi nejašam atsitienam. Skatiet sadaļu par atsitieniem.
- Kad asmens netiek izmantots, uzlieciet tā pārsegu. Pirms darba sākšanas noņemiet pārsegu.

Atsitiens (asmens grūdiens)

- Atsitiens (asmens grūdiens) ir pēkšņa reakcija uz iestrēgušu vai saliektu griezējasmēni. Atsitiena brīdī darbarīks ar lielu spēku tiek „mests” sāniski vai operatora virzienā, un tas var izraisīt smagus ievainojumus.
 - Visbiežāk atsitieni rodas, ja asmens posmu, kas pulksteņa ciparnīcā atbilst daļai no 12 līdz 2, izmanto, lai zāgētu cietu koksni vai krūmus un kokus, kuru diametrs ir 3 cm vai lielāks.
- Att.2
- Lai izvairītos no atsitieniem, rīkojieties, kā norādīts tālāk.
 - Izmantojiet asmens posmu, kas pulksteņa ciparnīcā atbilst daļai no 8 līdz 11.
 - Nekad neizmantojiet asmens posmu, kas pulksteņa ciparnīcā atbilst daļai no 12 līdz 2.
 - Asmens posmu, kas pulksteņa ciparnīcā atbilst daļai no 11 līdz 12 un no 2 līdz 5, var izmantot tikai tad, ja lietotājs(-a) ir pietiekami apmācīts(-a) un pieredzējis(-usi), kā arī pats(-i) uzņemas visu risku.
 - Neizmantojiet griezējasmēni pārāk tuvu cietiem priekšmetiem, piemēram, žogiem, sienām, stumbriem un akmeņiem.
 - Nekad neizmantojiet griezējasmēni vertikāli, piemēram, malu apgriešanai vai dzīvzogu cirpšanai.

► Att.3

Vibrācija

- Ja cilvēki ar vāju asinsriti ir pakļauti pārmērīgai vibrācijai, tiem var rasties asinsvadu vai nervu sistēmas ievainojumi. Vibrācija pirkstos, plaukstās vai plaukstu locītavās var radīt tālāk norādītos simptomus. „Iemīgšanu” (nejūtīgumu), tirpšanu, sāpes, durstīgas sajūtas, ādas krāsas vai ādas izmaiņas. Ja novērojami kādi no minētajiem simptomiem, apmeklējiet ārstu!
- Lai samazinātu „balto pirkstu slimības” rašanās risku, ekspluatācijas laikā uzturiet rokas siltas un veiciet kārtīgu darbarīka un piederumu apkopi.

Transportēšana

- Pirms darbarīka transportēšanas vienmēr izslēdziet darbarīku un izņemiet akumulatora kasetni. Piestipriniet griezējasmēns pārsegu.
- Pārvietojot darbarīku, nesiet to horizontālā stāvoklī, turot vārpstu.
- Transportējot pareizi nostipriniet darbarīku, lai novērstu tā apgāšanos. Citādi var sabojāt darbarīku vai citu bagāžu.

Apkope

- Nododiet darbarīku apkopei pilnvarotā servisa centrā un vienmēr izmantojiet tikai oriģinālās rezerves daļas. Nepareiza labošana un slikta apkope var saīsināt darbarīka kalpošanas laiku un palielināt negadījumu risku.
- Pirms darbarīka apkopes, remonta vai tīrīšanas vienmēr izslēdziet darbarīku un izņemiet akumulatora kasetni.
- Strādājot ar griezējasmēni, vienmēr lietojiet aizsargcimdus.
- Vienmēr notīriet no darbarīka putekļus un neīrumus. Šim mērķim neizmantojiet degvielu, benzīnu, atšķaidītāju, spirtu vai līdzīgus šķīdumus. Citādi plastmasas detaļas var mainīt krāsu, deformēties vai saplaisāt.
- Pēc katras lietošanas pievelciet visas skrūves un uzgriežņus.
- Neveiciet nekādus apkopes vai remonta darbus, kas nav norādīti instrukciju rokasgrāmatā. Šādus darbus uzticiet mūsu pilnvarotā apkopes centra speciālistiem.
- Vienmēr izmantojiet tikai mūsu oriģinālās rezerves daļas un piederumus. Izmantojot trešo pušu nodrošinātās detaļas un piederumus, iespējami darbarīka bojājumi, tīpauma bojājumi un/vai smagi ievainojumi.
- Regulāri pārbaudiet un apkopiet darbarīku pilnvarotā apkopes centrā.
- Vienmēr uzturiet darbarīku labā darba stāvoklī. Nepietiekama apkope var izraisīt neapmierinošu sniegumu un saīsināt darbarīka darbūžu.
- Nemazgājiet darbarīku ar augstspiediena ūdens strūklu.
- Kad mazgājat darbarīku, raugieties, lai ūdens neiekļūtu elektromehānismu nodalījumos, piemēram, akumulatora, motora vai savienojumu nodalījumā.
- Novietojot darbarīku glabāšanā, izvairieties no tiešiem saules stariem un lietus un novietojiet to vietā, kur nekļūst karsts vai mitrs.
- Pārbaudes un apkopes darbus veiciet vietā, kur var izvairīties no lietus.
- Pēc darbarīka lietošanas notīriet neīrumus, pilnībā nožāvējiet darbarīku un tikai tad novietojiet to glabāšanā. Atkarībā no sezonas vai izmantošanas reģiona pastāv kļūdainas darbības risks sasaldēšanas dēļ.

Glabāšana

- Pirms darbarīka novietošanas glabāšanai veiciet visas tīrīšanas un apkopes procedūras. Izņemiet akumulatora kasetni. Piestipriniet griezējasmēns pārsegu.
- Glabājiet darbarīku sausā un augstā vai aizslēgtā vietā, kas nav pieejama bērniem.
- Neatbalstiet darbarīku, piemēram, pret sienu. Tas var pēkšņi krist un izraisīt traumas.

Pirmā palīdzība

- Vienmēr nodrošiniet, lai tuvumā būtu pirmās palīdzības komplekts. Nekavējoties papildiniet pirmās palīdzības komplektu, ja kaut kas no tā ir izņemts.

2. Lūdžot palīdzību, vienmēr sniedziet šādu informāciju:
 - negadījuma vieta
 - notikušā apraksts
 - ievainoto personu skaits
 - ievainojuma veids
 - jūsu vārds

SAGLABĀJIET ŠOS NORĀDĪJUMUS.

▲BRĪDINĀJUMS: NEPIEĻAUJIET to, ka labu iemaņu vai izstrādājuma labas pārzināšanas (darbarīku atkārtoti ekspluatējot) rezultātā vairs stingri neievērojāt šī izstrādājuma drošības noteikumus. NEPAPEIŽI LIETOJOT darbarīku vai neievērojot šajā instrukcijā rokasgrāmatā minētos drošības noteikumus, var tikt gūtas smagas traumas.

Svarīgi drošības norādījumi par akumulatora kasetni

1. Pirms akumulatora lietošanas izlasiet visus norādījumus un brīdinājumus, kuri attiecas uz (1) akumulatora lādētāju, (2) akumulatoru un (3) ierīci, kurā tiek izmantots akumulators.
2. Akumulatora kasetni nedrīkst ne pārveidot, ne izjaukt. Citādi var tikt izraisīta aizdegšanās, pārmērīgs karstums vai sprādziens.
3. Ja akumulatora darbības laiks kļūva ievērojami īsāks, nekavējoties pārtrauciet to izmantot. Citādi, tas var izraisīt pārkarsējumu, uzliesmojumu vai pat sprādzienu.
4. Ja elektrolīts nonāk acīs, izskalojiet tās ar tīru ūdens un nekavējoties griezieties pie ārsta. Tas var izraisīt redzes zaudēšanu.
5. Neradiet īssavienojumu akumulatora kasetnē:
 - (1) Nepieskarieties spaiļēm ar elektrību vadošiem materiāliem.
 - (2) Neuzglabājiet akumulatoru kasetni kopā ar citiem metāla priekšmetiem, tādiem kā naglas, monētas u. c.
 - (3) Nepakļaujiet akumulatora kasetni ūdens vai lietus iedarbībai.
 Akumulatora īssavienojums var radīt spēcīgu strāvas plūsmu, pārkarsēšanu, uzliesmojumu un pat sabojāt akumulatoru.
6. Neglabājiet un neizmantojiet darbarīku un akumulatora kasetni vietās, kur temperatūra var sasniegt vai pārsniegt 50 °C (122 °F).
7. Nededziniet akumulatora kasetni, pat ja tā ir stipri bojāta vai pilnībā nolietota. Akumulatora kasetne uguni var eksplodēt.
8. Akumulatora kasetni nedrīkst naglot, griezt, saspīst, mest vai nomest, kā arī pa to nedrīkst sist ar cietu priekšmetu. Šādas darbības var izraisīt aizdegšanos, pārmērīgu karstumu vai sprādzienu.
9. Neizmantojiet bojātu akumulatoru.
10. Uz izmantotajiem litiņa jonu akumulatoriem attiecas likumdošanas prasības par bīstamiem izstrādājumiem.

Komerציālā transportēšanā, ko veic, piemēram, trešās puses, transporta uzņēmumi, jāievēro uz iesaiņojuma un marķējuma norādītās īpašās prasības.

Lai izstrādājumu sagatavotu nosūtīšanai, jāsažinās ar bīstamo materiālu speciālistu. Ievērojiet arī citus attiecināmos valsts normatīvus.

Vaļējus kontaktus nosedziet ar līmlenti vai citādi pārklājiet, bet akumulatoru iesaiņojiet tā, lai sainītas nevarētu izkustēties.

11. Lai utilizētu akumulatora kasetni, izņemiet to no darbarīka un likvidējiet drošā vietā. Ievērojiet vietējos noteikumus par akumulatora likvidēšanu.
12. Izmantojiet šos akumulatorus tikai ar izstrādājumiem, kurus norādījis Makita. Ievietojot šos akumulatorus nesaderīgos izstrādājumos, var rasties ugunsgrēks, pārmērīgs karstums, tie var uzsprāgt vai no tiem var iztecēt elektrolīts.
13. Ja darbarīks netiks lietots ilgu laiku, no tā jāizņem akumulators.
14. Lietošanas laikā vai pēc tās akumulatora kasetne var uzkrāt siltumu, kas var izraisīt apdegumus vai zemas temperatūras apdegumus. Ar karstu akumulatora kasetni apejieties rūpīgi.
15. Nepieskarieties darbarīka izvadam uzreiz pēc lietošanas, jo tas var būt sakarsis un izraisīt apdegumus.
16. Neļaujiet akumulatora kasetnes izvadā, atverēs un rievās uzkrāties skaidām, putekļiem vai augsnei. Tādējādi darbarīks vai akumulatora kasetne var sākt darboties nekvalitatīvi vai tikt sabojāti.
17. Neizmantojiet akumulatora kasetni augstsprieguma līniju tuvumā, izņemot gadījumus, kad darbarīks ir piemērots lietošanai augstsprieguma līniju tuvumā. Citādi darbarīks vai akumulatora kasetne var sākt darboties nepareizi vai tikt sabojāti.
18. Glabājiet akumulatoru bērniem nepieejamā vietā.

SAGLABĀJIET ŠOS NORĀDĪJUMUS.

▲UZMANĪBU: Lietojiet tikai oriģinālos Makita akumulatorus. Ja lietojat neoriģinālus Makita akumulatorus vai pārveidotus akumulatorus, tie var uzsprāgt un izraisīt aizdegšanos, traumas un materiālos zaudējumus. Tikš anulēta arī Makita darbarīka un lādētāja garantija.

Ieteikumi akumulatora kalpošanas laika pagarināšanai

1. Uzlādējiet akumulatora kasetni, pirms tā ir pilnībā izlādējusies. Vienmēr, kad ievērojāt, ka darbarīka darba jauda zudusi, apturiet darbarīku un uzlādējiet akumulatora kasetni.
2. Nekad neuzlādējiet pilnībā uzlādētu akumulatora kasetni. Pārmērīga uzlāde saīsina akumulatora kalpošanas laiku.
3. Uzlādējiet akumulatora kasetni istabas temperatūrā 10 °C - 40 °C. Karstai akumulatora kasetnei pirms uzlādes ļaujiet atdzist.
4. Kad akumulatora kasetne netiek izmantota, izņemiet to no darbarīka vai lādētāja.
5. Uzlādējiet litiņa jonu akumulatora kasetni, ja to ilgstoši nelietosit (vairāk nekā sešus mēnešus).

DETAĻU APRAKSTS

► Att.4

1	Ātruma indikators	2	ADT indikators (ADT = automātiskā griezes momenta piedziņas tehnoloģija)	3	Brīdinājuma lampiņa	4	Galvenā ieslēgšanas poga
5	Virzienmaiņas poga	6	Akumulatora kasetne	7	Cilpa	8	Atbloķēšanas svira
9	Slēdža mēlīte	10	Skrūve	11	Rokturis	12	Aizsargs (griezējas-mens/neilona griezējgalvas/plastmasas asmens)
13	Aizsargs (krūmgrieža ripas)	14	Aizsargs (smalcināšanas asmens)	15	Aizsarga paplašinājums (neilona griezējgalvas/plastmasas asmens)	16	Plecus sikсна

PIEZĪME: Standarta komplektā iekļautā aizsarga veids dažādās valstīs atšķiras.

FUNKCIJU APRAKSTS

▲BRĪDINĀJUMS: Pirms darbarīka regulēšanas vai tā darbības pārbaudes vienmēr pārlicinieties, ka darbarīks ir izslēgts un akumulatora kasetne ir izņemta. Ja darbarīku neizslēdz un neizņem akumulatora kasetni, tad nejaušas ieslēgšanas gadījumā kādu var smagi traumēt.

Akumulatora kasetnes uzstādīšana un izņemšana

▲UZMANĪBU: Vienmēr pirms akumulatora kasetnes uzstādīšanas vai noņemšanas izslēdziet darbarīku.

▲UZMANĪBU: Uzstādot vai izņemot akumulatora kasetni, darbarīku un akumulatora kasetni turiet cieši. Ja darbarīku un akumulatora kasetni netur cieši, tie var izkrist no rokām un radīt bojājumus darbarīkam un akumulatora kasetnei, kā arī izraisīt ievainojumus.

► **Att.5:** 1. Sarkanās krāsas indikators 2. Poga 3. Akumulatora kasetne

Lai izņemtu akumulatora kasetni, izvelciet to no darbarīka, pārīdīdot kasetnes priekšpusē esošo pogu.

Lai uzstādītu akumulatora kasetni, salāgojiet akumulatora kasetnes mēlīti ar rievu ietvarā un iebīdīdēt to vietā. Ievietojiet to līdz galam, līdz tā ar klikšķi nofiksējas. Ja redzams attēlā parādītais sarkanās krāsas indikators, tas nozīmē, ka tas nav pilnīgi nofiksēts.

▲UZMANĪBU: Vienmēr ievietojiet akumulatora kasetni tā, lai sarkanais indikators nebūtu redzams. Pretējā gadījumā tā var nejausi izkrist no darbarīka un izraisīt jums vai apkārtējiem traumas.

▲UZMANĪBU: Neievietojiet akumulatora kasetni ar spēku. Ja kasetne neslīd ietvarā viegli, tā nav pareizi ielikta.

Darbarīka/akumulatora aizsardzības sistēma

Darbarīkam ir darbarīka/akumulatora aizsardzības sistēma. Šī sistēma automātiski izslēdz strāvas padevi motoram, lai pagarinātu darbarīka un akumulatora darbmūžu. Lietošanas laikā darbarīks automātiski pārstās darboties, ja darbarīku vai akumulatoru pakļaus kādam no šādiem apstākļiem.

Brīdinājuma lampiņa		Statuss	
Krāsa	● Deg		● Mirgo
Zaļa	●		Pārslodze
Sarkana	● (darbarīks) / ● (akumulators)		Pārkaršana
Sarkana	●		Pārmērīga izlāde

Aizsardzība pret pārslodzi

Ja darba laikā atgādās kāda no tālāk minētajām situācijām, darbarīks automātiski pārstāj darboties un brīdinājuma lampiņa sāk mirgot zaļā krāsā.

- Sapinušās nezāles vai citi priekšmeti rada darbarīka pārslodzi.
- Griezējas asmens ir nobloķēts vai radies atsitens.
- Tiek nospiesta galvenā ieslēgšanas poga, kamēr ir nospiesta slēdža mēlīte.

Šādā gadījumā atlaidiet mēlīti un nospiediet to vēlreiz, lai sāktu darbu.

▲UZMANĪBU: Ja ap darbarīku aptinušās nezāles vai vēlaties atbrīvot nobloķētu griezējas-asmens, pirms darbu sākšanas noteikti izslēdziet darbarīku.

Aizsardzība pret darbarīka vai akumulatora pārkaršanu

Kad darbarīks vai akumulatora kasetne ir pārkarusi, darbarīks automātiski pārstāj darboties. Kad darbarīks ir pārkaris, brīdinājuma lampiņa iedegas sarkanā krāsā. Kad akumulatora kasetne ir pārkarusi, brīdinājuma lampiņa mirgo sarkanā krāsā. Ļaujiet darbarīkam un/vai akumulatoram atdzist pirms atkārtotas darbarīka ieslēgšanas.

Aizsardzība pret akumulatora pārmērīgu izlādi

Ja akumulatora uzlādes līmenis ir zems, darbarīks automātiski pārstāj darboties un brīdinājuma lampiņa mirgo sarkanā krāsā. Ja darbarīks nedarbojas, pat ieslēdzot slēdžus, izņemiet akumulatora kasetni un uzlādējiet to.

Atlikušās akumulatora jaudas indikators

Nospiediet akumulatora kasetnes pārbaudes pogu, lai pārbaudītu akumulatora atlikušo uzlādes līmeni. Indikatori iedegsies uz dažām sekundēm.

► **Att.6:** 1. Indikatora lampas 2. Pārbaudes pogu

Indikatora lampas			Atlikusī jauda
			No 75% līdz 100%
			No 50% līdz 75%
			No 25% līdz 50%
			No 0% līdz 25%
			Uzlādējiet akumulatoru.
			Iespējama akumulatora kļūme.

PIEZĪME: Reālā jauda var nedaudz atšķirties no norādītās atkarībā no lietošanas apstākļiem un apkārtējās temperatūras.

PIEZĪME: Akumulatora aizsardzības sistēmas darbības laikā mirgo pirmais (kreisais malējais) indikators.

Galvenais elektropadeves slēdzis

Pieskaroties galvenajai ieslēgšanas pogai, lai ieslēgtu darbarīku. Lai darbarīku izslēgtu, turiet nospiestu galveno ieslēgšanas pogu, līdz izdzies ātruma indikators.

► **Att.7:** 1. Ātruma indikators 2. Galvenā ieslēgšanas poga

PIEZĪME: Ja darbarīku noteiktu laiku nelieto, tas automātiski izslēdzas.

Slēdža darbība

BRĪDINĀJUMS: Drošības apsvērumu dēļ šis darbarīks ir aprīkots ar atbloķēšanas sviru, kas nepieļauj darbarīka nejausu iedarbināšanu. **NEKAD** neekspluatējiet darbarīku, ja tas darbojas, kad vienkārsī pavelkat slēdža mēlīti, nenospiežot atbloķēšanas sviru. **PIRMS** turpmākas ekspluatācijas darbarīku nododiet atbilstošam remontam mūsu pilnvarotā apkopes centrā.

BRĪDINĀJUMS: **NEKAD** nenovērtējiet par zemu un neignorējiet atbloķēšanas sviras mērķi un funkcijas.

UZMANĪBU: Pirms akumulatora kasetnes uzstādīšanas darbarīkā, vienmēr pārbaudiet, vai slēdža mēlīte darbojas pareizi un pēc atlaišanas atgriežas pozīcijā „OFF” (izslēgts). Lietojot darbarīku, kura slēdzis nedarbojas pareizi, darbarīks var kļūt nevadāms un radīt nopietnas traumas.

UZMANĪBU: Pārnēsājot darbarīku, nekad neturiet pirkstu uz galvenās ieslēgšanas pogas un slēdža mēlītes. Darbarīks var sākt darboties nejauši, radot traumas.

IEVĒRĪBAI: Nevelciet slēdža mēlīti ar spēku, nenospiežot atbloķēšanas sviru. Citādi var sabojāt slēdži.

Lai novērstu slēdža mēlītes nejaušu nospiešanu, darbarīks ir aprīkots ar bloķēšanas sviru. Lai ieslēgtu darbarīku, nospiediet bloķēšanas sviru un slēdža mēlīti. Darbarīka darbības ātrums palielinās, stiprāk nospiežot slēdža mēlīti. Lai apturētu darbarīku, atlaidiet slēdža mēlīti.

► **Att.8:** 1. Atbloķēšanas svira 2. Slēdža mēlīte

Ātruma regulēšana

Darbarīka ātrumu var regulēt, pieskaroties galvenajai ieslēgšanas pogai. Katru reizi, pieskaroties galvenajai ieslēgšanas pogai, ātruma līmenis mainīsies. Darbarīks automātiski regulē griešanās ātrumu atkarībā no darbarīkam pievienotā griešanas instrumenta.

► **Att.9:** 1. Ātruma indikators 2. Galvenā ieslēgšanas poga

Ātruma indikators	Režīms	Griešanās ātrums	
		Griezējasmens/ plastmasas asmens	Neilona griezējgalva
3	Liels	0–6 800 min ⁻¹	0–5 000 min ⁻¹
2	Vidējs	0–5 000 min ⁻¹	0–4 200 min ⁻¹
1			
3	Mazs	0–3 500 min ⁻¹	0–3 500 min ⁻¹
2			
1			

Automātiskā griezes momenta piedziņas tehnoloģija

Aktivējot automātisko griezes momenta piedziņas tehnoloģiju (ADT), darbarīks optimizē griešanās ātrumu un griezes momentu atkarībā no apstākļiem, kādā zāle tiek griezta. Darbarīks automātiski nosaka pievienoto griešanas instrumentu un iestata piemērotu griešanās ātrumu.

Lai aktivizētu ADT, turiet nospiestu virziena maiņas pogu, līdz ieslēdzas ADT indikators.

Lai pārtrauktu ADT, turiet nospiestu virziena maiņas pogu, līdz izslēdzas ADT indikators.

► **Att.10:** 1. ADT indikators 2. Virziena maiņas poga

Indikators	Režīms	Griešanas instruments	Griešanās ātrums
	ADT	Griezējasmens Plastmasas asmens	3 500–6 800 min ⁻¹
		Neilona griezējgalva	3 500–5 000 min ⁻¹

Virziena maiņas poga netīrumu izņemšana

BRĪDINĀJUMS: Pirms tādu nezāļu vai netīrumu izņemšanas, ko nevar izņemt ar darbarīka iedarbināšanu pretējā virzienā, vienmēr izslēdziet darbarīku un izņemiet akumulatora kasetni. Ja darbarīku neizslēdz un neizņem akumulatora kasetni, tad nejaušas ieslēgšanas gadījumā kādu var smagi traumēt.

Šis darbarīks ir aprīkots ar virziena maiņas pogu, kas ļauj mainīt griešanās virzienu. Tā paredzēta tikai darbarīkā iekārtušos nezāļu vai netīrumu izņemšanai.

Lai mainītu griešanās virzienu, apstādiniet griešanas instrumentu, pieskarieties virziena maiņas pogai un vienlaikus turiet nospiestu atbloķēšanas sviru un nospiediet slēdža mēlīti. Nospiežot slēdža mēlīti, sāks mirgot ātruma indikators un ADT indikators un griešanas instruments griežas pretējā virzienā.

Lai ieslēgtu parasto griešanās virzienu, atlaidiet slēdža mēlīti un gaidiet, līdz griešanas instruments pārstāj griezties.

► **Att.11:** 1. Ātruma indikators 2. ADT indikators
3. Virziena maiņas poga

PIEZĪME: Pretējā virzienā darbarīks darbojas tikai īslaicīgi un pēc tam automātiski pārstāj griezties.

PIEZĪME: Darbarīks pēc apstāšanās atkal griezties parastajā griešanās virzienā, tiklīdz to no jauna ieslēgs.

PIEZĪME: Ja virziena maiņas pogai pieskarities, kamēr griešanas instruments joprojām griežas, darbarīks apstāsies un tad būs gatavs griezties pretējā virzienā.

Elektrobremze

Darbarīks ir aprīkots ar elektrobremzi. Ja darbarīks regulāri neapstājas uzreiz pēc slēdža mēlītes atlaišanas, nododiet darbarīku Makita apkopes centrā, lai to salabotu.

Elektroniskā funkcija

Nemainīga ātruma vadība

Ātruma vadības funkcija nodrošina nemainīgu griešanās ātrumu neatkarīgi no slodzes.

Laidenas ieslēgšanas funkcija

Laidena ieslēgšana startēšanas trieciena slāpēšanai.

MONTĀŽA

BRĪDINĀJUMS: Pirms darbarīka regulēšanas vienmēr pārbaudiet, vai tas ir izslēgts un akumulatora kasetne izņemta. Ja darbarīku neizslēdz un neizņem akumulatora kasetni, tad nejaušas ieslēgšanas gadījumā kādu var smagi traumēt.

BRĪDINĀJUMS: Neieslēdziet darbarīku, ja tas nav pilnībā salikts. Nejaūsi ieslēdzot daļēji saliktu darbarīku, var gūt smagas traumas.

Roktura uzstādīšana

1. Roktura vārpstu ievietojiet rokturī. Skrūves atveri rokturī savietojiet ar skrūves atveri vārpstā. Stingri pieskrūvējiet skrūvi.

► **Att.12:** 1. Rokturis 2. Skrūve 3. Vārpsta

IEVĒRĪBAI: Ņemiet vērā roktura virzienu. Skrūvju caurumi nesavietosies, ja rokturis netiks uzlikts pareizi.

2. Piestipriniet atspēri pamatnei.

► **Att.13:** 1. Skrūve 2. Roktura skava 3. Rokturis
4. Roktura turētājs 5. Atspere 6. Pamatne

3. Ievietojiet rokturi starp roktura skavu un roktura turētāju.

4. Uz brīdi nofiksējiet rokturi, pievelkot skrūvi, un tad noregulējiet roktura pozīciju.

5. Pilnībā pievelciet skrūvi.

Sešstūru uzgriežņu atslēgas uzglabāšana

AUZMANĪBU: Raugieties, lai neatstātu sešstūru atslēgu ievietotu pārvada korpusā. Šādi var gūt traumas un/vai sabojāt darbarīku.







Kad nelietojat sešstūra atslēgu, uzglabājiet to, kā parādīts attēlā, lai tā nepazustu.

► **Att.14:** 1. Sešstūru uzgriežņu atslēga

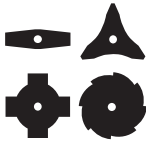
► **Att.15:** 1. Sešstūru uzgriežņatslēga 2. Roktura skava

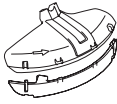
Pareiza griešanas instrumenta aizsarga kombinācija

AUZMANĪBU: Vienmēr lietojiet pareizu griešanas instrumenta aizsarga kombināciju. Nepareizi izvēlēta kombinācija var jūs nepasargāt no griešanas instrumentiem, lidojošiem gruziņiem un akmeņiem. Tā var arī ietekmēt darbarīka līdzsvarojumu un radīt traumu risku.

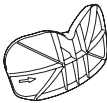
Griešanas instruments	Aizsargs
<p>Griezējasmens (2 zobu, 3 zobu, 4 zobu un 8 zobu asmeņi)</p> 	
<p>Neilona griezējgalva</p> 	
<p>Plastmasas asmens</p> 	
<p>Krūmgrieža ripa</p> 	
<p>Smalcināšanas asmens</p> 	

Aizsarga uzstādīšana

▲BRĪDINĀJUMS: Nelietojiet darbarīku, ja aizsargs nav uzstādīts vai tas ir uzstādīts nepareizi. Citādi var gūt nopietnas traumas.

PIEZĪME: Standarta komplektā iekļautā aizsarga veids dažādās valstīs atšķiras.

Griezējasmeņim

Pieskrūvējiet aizsargu pie skavas ar skrūvēm.

► **Att.16:** 1. Skava 2. Aizsargs

Neilona griezējgalvai/plastmasas asmeņim

▲UZMANĪBU: Sargieties, lai nesavainotos ar griezēju, kas paredzēts neilona auklas nogriešanai.

Pieskrūvējiet aizsargu pie skavas ar skrūvēm. Pēc tam uzstādiet aizsarga paplašinājumu. Ievietojiet aizsarga paplašinātāju aizsargā un iespiediet skavas. Raugieties, lai aizsarga paplašinātāja izcilņi ievietotos aizsarga atverēs.

► **Att.17:** 1. Aizsargs 2. Skava 3. Aizsarga paplašinātājs 4. Frēze 5. Atvere 6. Izcilnis

Lai noņemtu aizsarga paplašinātāju, attaisiet skavas, ievietojot sešstūru atslēgu, kā parādīts attēlā, un tad izvelciet aizsarga paplašinātāju.

► **Att.18:** 1. Sešstūru atslēga 2. Skava

Krūmgrieža ripai

Papildpiederumi

Savietojiet pievada korpusa izvirkējumu ar aizsarga rievu un tad pieskrūvējiet aizsargu pie skavas ar skrūvēm.

► **Att.19:** 1. Skava 2. Aizsargs 3. Izvirkējums 4. Rieva

Smalcināšanas asmens

Papildpiederumi

Pieskrūvējiet aizsargu pie skavas ar skrūvēm.

► **Att.20:** 1. Skava 2. Aizsargs

Griešanas instrumenta uzstādīšana

▲UZMANĪBU: Lai noņemtu vai uzliktu griešanas instrumentu, vienmēr izmantojiet komplektā iekļautās atslēgas.

▲UZMANĪBU: Pēc griešanas instrumenta uzstādīšanas neaizmirstiet no pārvada korpusa izņemt sešstūru atslēgu.

PIEZĪME: Standarta komplektā iekļautā(-o) griešanas instrumenta(-u) veids dažādās valstīs atšķiras. Dažās valstīs griešanas instruments komplektā nav iekļauts.

PIEZĪME: Lai viegli nomainītu griešanas instrumentu, apgrieziet darbarīku otrādi.

Griezējasmens/krūmgrieža ripa/ smalcināšanas asmens

▲UZMANĪBU: Darbā ar griezējasmeņi vienmēr izmantojiet cimdus un asmeņim uzlieciet asmens pārsegu.

▲UZMANĪBU: Griezējasmeņim jābūt slīpētām un bez plaisām vai plīsumiem. Ja darba laikā ar griezējasmeņi trāpāt akmenim, nekavējoties apstādiniet darbarīku un pārbaudiet asmeni.

▲UZMANĪBU: Griezējasmens ārējam diametram jāatbilst norādītajai specifikācijai. Neizmantojiet griezējasmeņus, kuru ārējais diametrs ir lielāks.

- 2 zobu asmens: 305 mm
- 3 zobu asmens: 305 mm
- 4 zobu asmens: 255 mm
- 8 zobu asmens: 255 mm
- Krūmgrieža ripa: 225 mm
- Smalcināšanas asmens: 270 mm

► **Att.21:** 1. Uzgrieznis 2. Piespiedējblīve 3. Griezējasmens 4. Vārpsta 5. Uztverošā starplika 6. Sešstūru atslēga

1. Ievietojiet sešstūra atslēgu pārvada korpusa atverē, lai nofiksētu vārpstu. Grieziet vārpstu, līdz sešstūra atslēga ir pilnībā ievietota.

2. Uzlieciet griezējasmeņi uz uztverošās starplikas tā, lai griezējasmens un aizsarga bultiņas būtu vērstas vienā virzienā.

► **Att.22:** 1. Bultiņa

Krūmgrieža ripu un smalcināšanas asmeni uzlieciet, kā parādīts attēlā.

Krūmgrieža ripa

► Att.23

Smalcināšanas asmens

► Att.24

3. Uzlieciet piespiedējlīvni uz griezējasmens un tad cieši pievelciet uzgriezni ar galatslēgu.

► Att.25: 1. Galatslēga 2. Sešstūru atslēga
3. Atskrūvēt 4. Pievilkt

PIEZĪME: Pievilksanas griezes moments: 20 - 30 N•m

4. Izņemiet sešstūru atslēgu no pārvada korpusa.

Lai noņemtu griezējasmens, izpildiet uzstādīšanas darbības pretējā secībā.

Neilona griezējgalva

IEVĒRĪBAI: Izmantojiet oriģinālu Makita neilona griezējgalvu.

► Att.26: 1. Neilona griezējgalva 2. Vārpsta 3. Seššķautņņu uzgriežņu atslēga 4. Atskrūvēt 5. Pievilkt

1. Ievietojiet sešstūra atslēgu pārvada korpusa atverē, lai nofiksētu vārpstu. Grieziet vārpstu, līdz sešstūra atslēga ir pilnībā ievietota.

2. Neilona griezējgalvu uzlieciet uz vārpstas un pievelciet to ar rokām.

3. Izņemiet sešstūru atslēgu no pārvada korpusa.

Lai noņemtu neilona griezējgalvu, izpildiet uzstādīšanas darbības pretējā secībā.

Plastmasas asmens

IEVĒRĪBAI: Izmantojiet oriģinālo Makita plastmasas asmeni.

► Att.27: 1. Plastmasas asmens 2. Vārpsta 3. Sešstūru atslēga 4. Atskrūvēt 5. Pievilkt

1. Ievietojiet sešstūra atslēgu pārvada korpusa atverē, lai nofiksētu vārpstu. Grieziet vārpstu, līdz sešstūra atslēga ir pilnībā ievietota.

2. Plastmasas asmeni uzlieciet uz vārpstas un pievelciet to ar rokām.

3. Izņemiet sešstūru atslēgu no pārvada korpusa.

Lai noņemtu plastmasas asmeni, izpildiet uzstādīšanas darbības pretējā secībā.

EKSPLUATĀCIJA

Pleca siksnas piestiprināšana

▲BRĪDINĀJUMS: Vienmēr strādājiet ļoti uzmanīgi, lai saglabātu darbarīka vadību. Neļaujiet darbarīkam atlēkt savā vai citu cilvēku, kas atrodas darba vietas tuvumā, virzienā. Zaudējot darbarīka vadību, smagas traumas var gūt gan lietotājs, gan tuvumā esošie cilvēki.

▲UZMANĪBU: Vienmēr piestipriniet plecu siksnu pie darbarīka. Pirms darbarīka lietošanas plecu siksnu jāpiemēro lietotāja augumam, lai mazinātu nogurumu.

▲UZMANĪBU: Raugieties, lai apģērbs neieķertos sprādzē.

▲UZMANĪBU: Pirms darba sākšanas pārbaudiet, vai plecu siksnu ir pareizi piestiprināta pie darbarīka āķa.

1. Uzlieciet plecu siksnas un aiztaisiet sprādzi.

► Att.28

2. Ieāķējiet plecu siksnas āķi darbarīka cilpā.

► Att.29: 1. Āķis 2. Cilpa

3. Noregulējiet plecu siksnas, lai varētu ērti strādāt.

► Att.30

Plecu siksnu ir aprīkota ar ātrās atbrīvošanas mehānismu. Turot darbarīku, saspiediet abas sprādzes puses, lai atvienotu darbarīku no plecu siksnas.

► Att.31: 1. Sprādze

Cilpas pozīcijas regulēšana

Lai ar darbarīku būtu ērtāk strādāt, jūs varat mainīt cilpas pozīciju.

1. Atskrūvējiet vaļīgāk cilpas sešstūru galviņas padziļinājuma skrūvi un tad pavirziet cilpu ērtā pozīcijā.

► Att.32: 1. Cilpa 2. Sešstūru galviņas padziļinājuma skrūve

2. Noregulējiet cilpas pozīciju, kā parādīts attēlā, un tad pievelciet sešstūru galviņas padziļinājuma skrūvi.

► Att.33: 1. Cilpas augstums virs zemes 2. Griešanas instrumenta augstums virs zemes
3. Horizontālais attālums starp cilpu un griešanas instrumenta neaizsargāto daļu

Pareiza apiešanās ar darbarīku

▲BRĪDINĀJUMS: Darbarīku vienmēr novietojiet labajā pusē. Darbarīka pareizs novietojums nodrošina maksimālu vadību un samazina atsietena radītu smagu traumu bīstamību.

▲BRĪDINĀJUMS: Vienmēr īpaši sekojiet, lai nodrošinātu darbarīka vadību. Neļaujiet darbarīkam atlēkt savā vai citu cilvēku virzienā darba vietas tuvumā. Ja zaudē kontroli pār darbarīku, smagas traumas var gūt gan operators, gan cilvēki tuvumā.

▲BRĪDINĀJUMS: Lai izvairītos no negadījumiem, ieturiet vairāk nekā 15 m (50 pēdu) attālumu starp operatoriem, kad vienā teritorijā strādā divi vai vairāk operatori. Norīkojiet arī atbildīgo personu par attāluma ieturēšanu starp operatoriem. Ja teritorijā iekļūst cilvēks vai dzīvnieks, nekavējoties pārtrauciet darbu.

▲UZMANĪBU: Ja ekspluatācijas laikā griešanas instruments nejauši atsitas pret akmeni vai cietu priekšmetu, apturiet darbarīku un pārbaudiet, vai tam nav bojājumu. Ja griešanas instruments ir bojāts, tas nekavējoties jānomaina. Izmantojot bojātu griešanas instrumentu, var gūt smagas traumas.

▲UZMANĪBU: Kad pļaujāt zāli, noņemiet asmens pārsegu no griezējasmens.

Pareiza turēšana un apiešanās ar ierīci uzlabo kontroli un ļauj mazināt traumu risku, ko rada atsitieni. Griešanas veids atkarīgs no izmantotā griešanas instrumenta.

2 zobu, 3 zobu, 4 zobu, 8 zobu asmeņi, neilona griezējgalva un plastmasas asmens

Šie griešanas instrumenti ir noderīgi zāles un nezāļu griešanai. Virziet darbarīku vienādos pusapļos no labās uz kreiso pusi. Atkārtojiet kustību no labās uz kreiso pusi, virzoties uz priekšu.

► **Att.34**

Izmantojot neilona griezējgalvu (auklas padeve ar piesitienu)

Neilona griezējgalva ir dubultas auklas zāles apgriezējmašīnas galva ar piesitiena izbīdīšanas mehānismu. Lai izbīdītu neilona auklu, griezējgalvu piesitiet pie zemes, galvai griežoties.

► **Att.35:** 1. Efektīvākā griešanas zona

IEVĒRĪBAI: Padeve ar piesišanu nedarbosies pareizi, ja neilona griezējgalva negriežas.

PIEZĪME: Ja pēc piesitiena neilona aukla nepagarinās, atīniet/nomainiet neilona auklu, izpildot sadaļā „Apkope” norādītās darbības.

Krūmgrieža ripa

UZMANĪBU: Nezāģējiet kokus, kuru diametrs pārsniedz 70 mm.

Krūmgrieža ripa ir noderīga krūmu un koku zāģēšanai. Lai izvairītos no atsitieniem, kokiem tuviniet to krūmgrieža ripas daļu, kas pulksteņa ciparnīcā atbilst daļai no 8 no līdz 11.

► **Att.36:** 1. Ripas daļa, kas pulksteņa ciparnīcā atbilst daļai no 8 no līdz 11

Lai atvieglotu koku zāģēšanu, atbalstiet aizsargu pret koka stumbru, kā parādīts attēlā.

► **Att.37**

Smalcināšanas asmens

UZMANĪBU: Neceliet darbarīka galvu augstāk par vidukli.

UZMANĪBU: Darbarīka virzību no augšas uz leju atļauts veikt tikai ar smalcināšanas asmeni.

Smalcinātāja asmens ir noderīgs, lai izzāģētu biezus krūmus vai smalcinātu zāli. Virziet darbarīka galvu uz augšu un leju vai pa kreisi un pa labi virsū krūmam.

► **Att.38**

► **Att.39**

APKOPE

BRĪDINĀJUMS: Pirms darbarīka pārbaudes vai apkopes vienmēr pārbaudiet, vai tas ir izslēgts un akumulatora kasetne izņemta. Ja darbarīku neizslēdz un neizņem akumulatora kasetni, tad nejaušas ieslēgšanas gadījumā kādu var smagi traumēt.

IEVĒRĪBAI: Nekad neizmantojiet gazoļinū, benzīnu, atšķaidītāju, spirtu vai līdzīgus šķidrumus. Tas var radīt izbalēšanu, deformāciju vai plaisas.

Lai saglabātu izstrādājuma DROŠU un UZTICAMU darbību, remontdarbus, apkopi un regulēšanu uzticiet veikt tikai Makita pilnvarotam vai rūpnīcas apkopes centram, un vienmēr izmantojiet tikai Makita rezerves daļas.

Neilona auklas maiņa

BRĪDINĀJUMS: Izmantojiet neilona auklu, kuras diametrs atbilst šajā instrukciju rokasgrāmatā norādītajam. Nekādā gadījumā nelietojiet smagāku auklu, metāla stiepli, parastu auklu vai līdzīgus piederumus. Tā var sabojāt darbarīku un radīt smagas traumas.

BRĪDINĀJUMS: Mainot neilona auklu, vienmēr noņemiet neilona griezējgalvu no darbarīka.

BRĪDINĀJUMS: Pārbaudiet, vai neilona griezējgalvas vāks korpusam piestiprināts atbilstīgi aprakstam. Ja vāks nav pareizi piestiprināts, neilona griezējgalva var sadalīties, radot smagas traumas.

Ja neilona auklu vairs nevar pagarināt, nomainiet to. Neilona auklas maiņas veids atkarīgs no neilona griezējgalvas veida.

B&F Z5L

► **Att.40**

121-M10L

► **Att.41**

Plastmasas asmens nomaiņa

Nomainiet plastmasas asmeni, ja tas ir nodilis vai bojāts.

► **Att.42**

Uzstādot plastmasas asmeni, pēc virziena savietojiet bultiņas, kas redzamas uz asmens un uz aizsargierīces.

► **Att.43:** 1. Bultiņa uz aizsargierīces 2. Bultiņa uz asmens

Glabāšana

Sagatavojot darbarīku glabāšanai, atbrīvojiet skrūvi un pagrieziet pareizajā leņķī. Pēc tam pievelciet skrūvi.

► **Att.44:** 1. Skrūve 2. Rokturis

PROBLĒMU NOVĒRŠANA

Pirms nodošanas remontā vispirms veiciet pārbaudi pats. Ja konstatējat kļūmi, kas nav aprakstīta rokasgrāmatā, nemēģiniet darbarīku izjaukt. Dodieties uz Makita pilnvarotu apkopes centru un remontam vienmēr izmantojiet tikai Makita rezerves daļas.

Neatbilstošas darbības stāvoklis	Iespējamais iemesls (kļūme)	Risinājums
Motors nedarbojas.	Nav ievietota akumulatora kasetne.	Ievietojiet akumulatora kasetni.
	Akumulatora kļūme (zems spriegums)	Uzlādējiet akumulatora kasetni. Ja uzlāde nav efektīva, nomainiet akumulatora kasetni.
	Piedziņas sistēma nedarbojas pareizi.	Dodieties to remontēt vietējā pilnvarotā apkopes centrā.
Motors izslēdzas pēc neilgas darbināšanas.	Akumulatora uzlādes līmenis ir par zemu.	Uzlādējiet akumulatora kasetni. Ja uzlāde nav efektīva, nomainiet akumulatora kasetni.
	Darbarīks pārkaršis.	Apturiet darbarīku, lai tas atdzistu.
Darbarīks nesasniedz maksimālo apgriezīgu skaitu minūtē.	Akumulatora kasetne nav uzstādīta pareizi.	Uzstādiet akumulatora kasetni, kā aprakstīts šajā rokasgrāmatā.
	Samazinās akumulatora jauda.	Uzlādējiet akumulatora kasetni. Ja uzlāde nav efektīva, nomainiet akumulatora kasetni.
	Piedziņas sistēma nedarbojas pareizi.	Dodieties to remontēt vietējā pilnvarotā apkopes centrā.
Griešanas instruments negriežas: ⇒ nekavējoties apturiet mašīnu!	Starp aizsargu un griešanas instrumentu iestrēdzis svešķermenis, piemēram, zars.	Izņemiet svešķermeni.
	Griešanas instruments nav pilnībā pievilkt.	Pilnībā pievelciet griešanas instrumentu.
	Piedziņas sistēma nedarbojas pareizi.	Dodieties to remontēt vietējā pilnvarotā apkopes centrā.
Pārmērīga vibrācija: ⇒ nekavējoties apturiet mašīnu!	Salauzts, saliekts vai nodilis griešanas instruments	Nomainiet griešanas instrumentu.
	Griešanas instruments nav pilnībā pievilkt.	Pilnībā pievelciet griešanas instrumentu.
	Piedziņas sistēma nedarbojas pareizi.	Dodieties to remontēt vietējā pilnvarotā apkopes centrā.
Nevar apturēt griešanas instrumentu un motoru: ⇒ nekavējoties izņemiet akumulatoru!	Elektriska vai elektroniska kļūme.	Izņemiet akumulatora kasetni un sazinieties ar vietējo pilnvaroto apkopes centru, lai vienotos par remontu.

PAPILDU PIEDERUMI

▲BRĪDINĀJUMS: Izmantojiet tikai šajā rokasgrāmatā norādīto papildaprīkojumu un piederumus. Jebkura cita papildaprīkojuma vai piederuma izmantošana vai izraisīt nopietnus savainojumus.

▲UZMANĪBU: Šādi piederumi un papildierīces tiek ieteiktas lietošanai ar šajā rokasgrāmatā aprakstīto Makita darbarīku. Izmantojot citus piederumus vai papildierīces, var tikt radīta trauma gūšanas bīstamība. Piederumu vai papildierīci izmantojiet tikai paredzētajam mērķim.

Ja jums vajadzīga palīdzība vai precīzāka informācija par šiem piederumiem, vērsieties savā tuvākajā Makita apkopes centrā.

- Griezējasmens
- Neilona griezējgalva
- Neilona aukla (griešanas aukla)
- Plastmasas asmens

- Krūmgrieža ripa
- Smalcināšanas asmens
- Aizsargs
- Makita oriģinālais akumulators un lādētājs

PIEZĪME: Daži sarakstā norādītie izstrādājumi var būt iekļauti instrumenta komplektācijā kā standarta piederumi. Tie dažādās valstīs var būt atšķirīgi.

SPECIFIKACIJOS

Modelis:		UR012G
Rankenos tipas		Dviracio rankena
Greitis be apkrovos (kiekviename sukimosi greičio lygyje)	Pjoviklio ašmenys / plastikinis peilis	3: 0–6 800 min ⁻¹ 2: 0–5 000 min ⁻¹ 1: 0–3 500 min ⁻¹
	Nailoninė pjovimo galvutė	3: 0–5 000 min ⁻¹ 2: 0–4 200 min ⁻¹ 1: 0–3 500 min ⁻¹
Bendrasis ilgis (be pjovimo įrankio)		1 790 mm
Nailoninės vielos skersmuo		2,4 – 3,0 mm
Taikomas pjovimo įrankis ir pjovimo skersmuo	2 dantų peilis (dalis Nr. 195624-6)	305 mm
	3 dantų peilis (dalis Nr. 195300-2)	305 mm
	4 dantų peilis (dalis Nr. 196895-8)	255 mm
	8 dantų peilis (dalis Nr. B-14146)	255 mm
	Kalto peilis (dalis Nr. 199872-9)	225 mm
	Smulkintuvo peilis (dalis Nr. 199874-5)	270 mm
	Nailoninė pjovimo galvutė (dalis Nr. 199884-2)	480 mm
	Plastikinis peilis (dalis Nr. 199868-0)	305 mm
Nominali įtampa		Nuolatinė 72 V – 80 V maks.
Grynasis svoris		8,0–9,3 kg
Apsaugos laipsnis		IPX4

- Atliekame tęsinius tyrimus ir nuolatos tobuliname savo gaminius, todėl čia pateikiamos specifikacijos gali būti keičiamos be įspėjimo.
- Skirtingose šalyse specifikacijos gali skirtis.
- Svoris gali priklausyti nuo priedo (-ų), įskaitant akumulatoriaus kasetę. Lengviausias ir sunkiausias deriniai pagal EPTA 2014 m. sausio mėn. procedūrą yra parodyti lentelėje.

Tinkama akumulatoriaus kasetė ir (arba) įkroviklis

Akumulatoriaus kasetė	BL4020 / BL4025 / BL4040 / BL4050F* *: rekomenduojamas akumulatorius
Įkroviklis	DC40RA / DC40RB / DC40RC

- Atsižvelgiant į gyvenamosios vietos regioną, kai kurios pirmiau nurodytos akumulatoriaus kasetės ir įkrovikliai gali būti neprieinami.

⚠️ JSPĖJIMAS: Naudokite tik akumulatoriaus kasetes ir įkroviklius, kurie nurodyti anksčiau. Naudojant bet kurias kitas akumulatoriaus kasetes ir įkroviklius, gali kilti sužeidimo ir gaisro pavojus.

Simboliai

Toliau yra nurodyti simboliai, kurie gali būti naudojami įrangai. Prieš naudodami įsitinkite, kad suprantate jų reikšmę.



Būkite itin atsargūs ir dėmesingi.



Perskaitykite instrukcijų vadovą.



Atstumas turi būti bent 15 m.



Perspėjimas; atatranka

	Naudokite šalmą, apsauginius akinius ir klausos apsaugines priemones.
	Užsidėkite apsaugines pirštines.
	Avėkite tvirtus batus neslidžiais padais. Rekomenduojama avėti batus su plieno apsaugomis kojų pirštams.
	Pavojus; saugokitės skriejančių objektų.
	Išpėjimas: prieš atlikdami techninės priežiūros darbus, atjunkite akumuliatorių.
	Išpėjimas: Karštas paviršius. Nudegimų pavojus. Nelieskite metalinės dalies, kol neatvės.
	Naudokite akių ir ausų apsaugas.



Taikoma tik ES šalims
Kadangi įrangoje yra pavojingų komponentų, panaudota elektrinė ir elektroninė įranga, akumulatoriai ir baterijos gali turėti neigiamo poveikio aplinkai ir žmonių sveikatai.
Nešalinkite elektros ir elektroninių prietaisų ar baterijų kartu su buitinėmis atliekomis! Pagal Europos direktyvą dėl elektros ir elektroninės įrangos atliekų bei akumuliatorių ir baterijų ir panaudotų akumuliatorių ir baterijų bei jos pritaikymą nacionaliniams įstatymams, panaudota elektros ir elektroninė įranga, baterijos ir akumulatoriai turi būti surenkami atskirai ir pristatomi į atskirą buitinių atliekų surinkimo punktą, kuris veikia pagal aplinkos apsaugos taisykles. Tai rodo perbrauktas konteinerio ant ratukų simbolis, pateiktas ant įrangos.



Garantuojamas garso galios lygis pagal ES lauko triukšmo direktyvą.



Garso galios lygis pagal Australijos NSW triukšmo kontrolės reglamentą

Triukšmas

Pjovimo įrankis	Garso slėgio lygis (L_{pA}) dB(A)		Garso galios lygis (L_{WA}) dB(A)		Taikomas standartas
	(L_{pA}) dB(A)	Paklaida (K) dB(A)	(L_{WA}) dB(A)	Paklaida (K) dB(A)	
2 dantų peilis	82,3	1,7	96,2	0,8	ISO22868 (ISO11806-1)
3 dantų peilis	86,1	0,4	99,4	0,6	ISO22868 (ISO11806-1)
4 dantų peilis	84,3	2,1	97,7	2,1	ISO22868 (ISO11806-1)
Nailoninė pjovimo galvutė	79,9	1,8	91,6	1,5	ISO22868 (ISO11806-1)/ EN50636-2-91
Plastikinis peilis	82,7	0,6	92,4	1,1	ISO22868 (ISO11806-1)/ EN50636-2-91

- Net jei pirmiau nurodytas garso slėgio lygis yra 80 dB (A) ar mažesnis, darbo metu lygis gali viršyti 80 dB (A). Dėvėkite ausų apsaugą.

PASTABA: Paskelbta (-os) triukšmo reikšmė (-ės) nustatyta (-os) pagal standartinį testavimo metodą ir jį galima naudoti vienam įrankiui palyginti su kitu.

PASTABA: Paskelbta (-os) triukšmo reikšmė (-ės) taip pat gali būti naudojama (-os) norint preliminariai įvertinti triukšmo poveikį.

⚠️ IŠPĖJIMAS: Dėvėkite ausų apsaugą.

⚠️ IŠPĖJIMAS: Faktiškai naudojant elektrinį įrankį, keliamo triukšmo dydis gali skirtis nuo paskelbtos (-ų) reikšmės (-ių), priklausomai nuo būdų, kuriais yra naudojamas šis įrankis, ir ypač nuo to, kokio tipo ruošinys apdirbamas.

⚠️ IŠPĖJIMAS: Siekdami apsaugoti operatorių, būtina įvertinkite saugos priemones, remdamiesi vibracijos poveikio įvertinimu esant faktinėms naudojimo sąlygoms (atsižvelgdami į visas darbo ciklo dalis, pavyzdžiui, ne tik kiek laiko įrankis veikia, bet ir kiek kartų jis yra išjungiamas bei kai jis veikia be apkrovų).

Vibracija

Taikomas standartas : ISO22867(ISO11806-1)

Pjovimo įrankis	Kairė ranka		Dešinė ranka	
	$a_{h,w}$ (m/s^2)	Paklaida K (m/s^2)	$a_{h,w}$ (m/s^2)	Paklaida K (m/s^2)
2 dantų peilis	$\leq 2,5$	1,5	$\leq 2,5$	1,5
3 dantų peilis	$\leq 2,5$	1,5	$\leq 2,5$	1,5
4 dantų peilis	$\leq 2,5$	1,5	$\leq 2,5$	1,5
Nailloninė pjovimo galvutė	$\leq 2,5$	1,5	$\leq 2,5$	1,5
Plastikinis peilis	$\leq 2,5$	1,5	$\leq 2,5$	1,5

PASTABA: Paskelbta (-os) vibracijos bendroji (-osios) reikšmė (-ės) nustatyta (-os) pagal standartinį testavimo metodą ir jį galima naudoti vienam įrankiui palyginti su kitu.

PASTABA: Paskelbta (-os) vibracijos bendroji (-osios) reikšmė (-ės) taip pat gali būti naudojama (-os) norint preliminariai įvertinti vibracijos poveikį.

⚠️ ĮSPĖJIMAS: Faktiškai naudojant elektrinį įrankį, keliamos vibracijos dydis gali skirtis nuo paskelbtos (-ų) reikšmės (-ių), priklausomai nuo būdu, kuriais yra naudojamas šis įrankis, ir ypač nuo to, kokio tipo ruošinys apdirbamas.

⚠️ ĮSPĖJIMAS: Siekdami apsaugoti operatorių, būtina įvertinkite saugos priemones, remdamiesi vibracijos poveikio įvertinimu esant faktinėms naudojimo sąlygoms (atsižvelgdami į visas darbo ciklo dalis, pavyzdžiui, ne tik kiek laiko įrankis veikia, bet ir kiek kartų jis yra išjungiamas bei kai jis veikia be apkrovų).

EB atitikties deklaracija

Tik Europos šalims

EB atitikties deklaracija yra pridama kaip šio instrukcijų vadovo A priedas.

SAUGOS ĮSPĖJIMAI

Bendrieji įspėjimai dirbant elektriniais įrankiais

⚠️ ĮSPĖJIMAS: Perskaitykite visus saugos įspėjimus, instrukcijas, iliustracijas ir techninius duomenis, pateiktus kartu su šiuo elektriniu įrankiu. Nesilaikant visų toliau išvardytų instrukcijų galima patirti elektros smūgį, gali kilti gaisras ir (arba) galima sunkiai susižaloti.

Išsaugokite visus įspėjimus ir instrukcijas, kad galėtumėte jas peržiūrėti ateityje.

Terminas „elektrinis įrankis“ pateiktuose įspėjimuose reiškia į maitinimo tinklą jungiamą (laidinį) elektrinį įrankį arba akumulatoriaus maitinamą (belaidį) elektrinį įrankį.

Svarbios įrankio saugumo instrukcijos

⚠️ ĮSPĖJIMAS: Perskaitykite visus saugos įspėjimus ir visas instrukcijas. Nesilaikydami toliau pateiktų įspėjimų ir instrukcijų, galite patirti elektros smūgį, sukelti gaisrą ir (arba) sunkiai susižaloti.

Išsaugokite visus įspėjimus ir instrukcijas, kad galėtumėte jas peržiūrėti ateityje.

Numatytoji naudojimo paskirtis

1. Šis įrankis skirtas tik žolei, piktžolėms, krūmams ir atžalynams pjauti. Jis nėra skirtas jokiems kitiems tikslams, pavyzdžiui, dekoratyviniams augalams ar gyvatvorėms karpyti, nes galima susižeisti.

Bendrieji nurodymai

1. Niekada neleiskite, kad šį prietaisą naudotų žmonės, kurie nėra perskaitę šios instrukcijos, žmonės (įskaitant vaikus) su fizine, jutimine ar psichine negalia arba stokojantys patirties ir žinių, kaip naudoti šį įrankį. Prižiūrėkite vaikus, kad jie nežaistų su šiuo įrankiu.
2. Prieš įjungdami įrankį, perskaitykite šią naudojimo instrukciją, kad susipažintumėte su įrankio naudojimu.
3. Neskolinkite įrankio žmogui, kuris neturi pakankamos darbo su krūmapjovėmis ir vielinėmis žoliapjovėmis patirties arba žinių.
4. Skolindami įrankį, visada pridėkite šią naudojimo instrukciją.
5. Naudodami įrankį, būkite labai atsargūs ir atidūs.
6. Niekada nenaudokite įrankio, jeigu esate apsvaigę nuo alkoholio ar narkotikų, arba jeigu jaučiatės pavargę ar sergate.
7. Jokių būdu nemėginkite keisti įrankio konstrukcijos.
8. Laikykitės jūsų šalyje galiojančių teisės aktų dėl krūmapjovių ir vielinį žoliapjovių naudojimo.

Asmeninės apsaugos priemonės

► Pav.1

1. Užsidėkite saugos šalimą, apsauginius akinius ir apsaugines pirštines, kad apsisaugotumėte nuo skrendančių nuolaužų arba krentančių daiktų.
2. Užsidėkite ausų apsaugas, pvz., ausines, apsaugančias klausą.
3. Dėvėkite tinkamus drabužius ir avėkite saugiam darbui pritaikytą avalynę, pvz., kombinezoną ir tvirtus, nelystančius batus. Nedėvėkite laisvų rūbų arba laisvai kabančių papuošalų. Judančios dalygai įtraukti laisvus rūbus, papuošalus arba ilgus plaukus.
4. Liesdami pjovimo ašmenį mūvėkite apsaugines pirštines. Pjovimo ašmenys gali stipriai įpjauti neapsaugotas rankų vietas.

Darbo vietos sauga

1. Naudokite įrankį tik esant geram matomumui ir tik dieną. Nenaudokite įrankio tamsoje arba esant rūkui.
2. Įrankio nenaudokite sprogioje aplinkoje, pavyzdžiui ten, kur yra degių skysčių, dujų arba dulkių. Šis įrankis kelia žiežirbas, kurios gali uždegti dulkes arba degius garus.
3. Darbo metu niekada nestovėkite ant nestabiliaus ar slidaus paviršiaus arba ant statuso šlaito. Šaltuoju metų laiku saugokitės ledo ir sniego bei visada užtikrinkite saugią kojų atramą.
4. Darbo metu aplinkiniai asmenys arba gyvūnai turi būti ne mažesniu kaip 15 m atstumu iki įrankio. Kam nors artėjant išjunkite įrankį.
5. Niekuomet nenaudokite šio įrankio, jei netoliese yra žmonių, ypač vaikų ar naminių gyvūnų.
6. Prieš darbą apžiūrėkite darbo zoną, ar joje nėra akmenų ar kitų kietų daiktų. Jie gali būti išsviesti arba sukelti pavojingą atatrąką ir sunkiai sužaloti, ir (arba) sugadinti turtą.
7. **⚠️ĮSPĖJIMAS:** Naudojantis šiuo gaminiu gali susidaryti dulkės, kurių sudėtyje yra cheminių medžiagų, galinčių sukelti kvėpavimo takų ar kitas ligas. Tarp šių cheminių medžiagų gali būti pesticiduose, insekticiduose, trąšose ir herbiciduose naudojamų junginių. Kuo dažniau dirbate tokius darbus, tuo didesnis šių medžiagų keliamas pavojus. Norėdami sumažinti šių chemikalų poveikio galimybę, dirbkite gerai vėdinamose patalpose ir naudokite patvirtintas apsaugines priemones, pvz., kaukes, saugančias nuo dulkių ir specialiai sukurtas mikroskopinėms dalelėms sulaikyti.

Elektros ir akumulatoriaus sauga

1. Saugokite įrankį nuo lietaus ir nenaudokite jo esant drėgnoms oro sąlygoms. Į šį įrankį patekęs vanduo padidina elektros smūgio pavojų.
2. Sugedus jungikliui, elektros įrankiu naudotis negalima. Bet koks įrankis, kurio negalima valdyti jungikliu, yra pavojingas, jį būtina pataisyti.

3. Būkite atsargūs, kad netyčia neįjungtumėte įrankio. Prieš įdėdami akumuliatorių, prieš paimdami ar nešdami įrankį, visuomet patikrinkite, ar išjungtas jo jungiklis. Nešaant šį įrankį uždėjus pirštą ant jo jungiklio arba įjungiant šį įrankį į elektros tinklą, kai jo jungiklis yra įjungtas, gali įvykti nelaimingas atsitikimas.
4. Nemeskite akumulatoriaus (-ių) į ugnį. Akumulatoriaus elementas gali sprogti. Pasitikrinkite, ar vietiniai įstatymai nenurodo specialaus išmetimo būdo.
5. Neatidarykite ir neardykite akumulatoriaus (-ių). Ištekėjęs elektrolitas yra esdinančioji medžiaga, kuri gali pažeisti akis ar odą. Nurytas jis gali apnuodyti.
6. Nenaudokite akumulatoriaus lyjant arba drėgnose vietose.
7. Nedirbkite pavojingomis sąlygomis. Nenaudokite šio įrankio drėgnoje arba šlapioje vietoje, saugokite jį nuo lietaus. Į įrankį patekęs vanduo padidins elektros smūgio pavojų.
8. Nekraukite akumulatoriaus lauke.
9. Neimkite įkroviklio, įskaitant įkroviklio kištuką ir gnybtus, drėgnomis rankomis.
10. Nekeiskite akumulatoriaus šlapiomis rankomis.
11. Nekeiskite akumulatoriaus lyjant.
12. Negalima šlapinti akumulatoriaus gnybto skysčiu, pvz., vandeniu, arba panardinti akumulatoriaus. Nepalikite akumulatoriaus lietuje, neįkraukite, nenaudokite ir nekeiskite akumulatoriaus šlapioje arba drėgnoje vietoje. Jei gnybtas sušlampa arba į akumulatoriaus vidų patenka skysčio, gali kilti trumpasis akumulatoriaus jungimas ir perkaitimo, gaisro arba sprogimo pavojus.
13. Išėmę akumuliatorių iš įrankio arba įkroviklio, būtinai uždėkite akumulatoriaus dangtelį ant akumulatoriaus ir laikykite jį sausoje vietoje.
14. Jeigu akumulatoriaus kasetė sudrėksta, pašalinkite vandenį iš vidaus ir tuomet išvalykite sausa šluoste. Prieš naudodami, visiškai išdžiovinkite akumulatoriaus kasetę sausoje vietoje.

Paruošimas naudoti

1. Prieš montuodami arba reguliuodami įrankį, išimkite akumulatoriaus kasetę.
2. Prieš naudodami pjoviklio ašmenis, užsimaukite apsaugines pirštines.
3. Prieš įdėdami akumulatoriaus kasetę, patikrinkite, ar įrankis nesugadintas, ar nėra atsilaisvinusių varžtų (veržlių) arba ar jis tinkamai surinktas. Pagalškite atšipusius pjoviklio ašmenis. Jei pjoviklio ašmenys yra sulinkę arba sugadinti, juos pakeiskite. Patikrinkite, ar visos valdymo svirtys ir jungikliai veikia be sutrikimų. Nuvalykite ir išdžiovinkite rankenas.
4. Niekada nebandykite įjungti įrankio, jeigu jis yra sugadintas arba nevisiškai surinktas. Antraip galite sunkiai susižeisti.
5. Sureguliuokite perpetinį diržą ir rankeną, kad jie atitiktų naudotojo ūgį.

6. Įdėdami akumuliatoriaus kasetę, laikykite pjovimo priedą toliau nuo kūno ir bet kokio kito objekto, įskaitant žemę. Įjungus, jis gali pradėti sukintis ir sužaloti arba sugadinti įrankį ir (arba) turą.
7. Prieš įjungdami įrankį, pašalinkite visus reguliavimo raktus, varžliarakčius ar apsauginius peilių gaubtus. Palikę priedą ant besisukančios įrankio dalies rizikuojate susižeisti.
8. Pjovimo įrankis turi būti su uždėtu apsauginiu gaubtu. Niekada nenaudokite šio įrankio, jei apgadinti arba nuimti jo apsauginiai gaubtai!
9. Įsitikinkite, kad nėra jokių elektros laidų, vandentiekio vamzdžių, dujų vamzdžių ir pan., kuriuos pažeidus įrankiu gali kilti pavojus.
16. Dirbdami dažnai tikrinkite, ar pjovimo priedas neįtrūkęs arba nepažeistas. Prieš tikrindami, išimkite akumuliatoriaus kasetę ir palaukite, kol pjovimo priedas visiškai sustos. Nedelsdami pakeiskite pažeistą pjovimo priedą, net ir tuomet, jeigu jame yra tik nežymių įtrūkimų.
17. Niekada nepjaukite aukščiau savo juosmens.
18. Įjungę įrankį, prieš pradėdami pjauti, palaukite, kol pjovimo priedo greitis taps stabilus.
19. Jeigu naudojate pjovimo ašmenis, mokite įrankiu pusraciais iš dešinės į kairę, lyg pjautumėte žolę dalgiu.
20. Laikykite įrankį tik už izoliuotų, suimti skirtų paviršių, nes pjoviklio ašmenys gali kliudyti nematomą laidą. Pjoviklio ašmenims prisilietus prie laido, kuriuo teka srovė, neizoliuotos metalinės įrankio dalys gali sukelti elektros smūgį ir nutrenkti naudotoją.

Naudojimas

1. Avarinės situacijos atveju nedelsdami išjunkite įrankį.
2. Jei darbo metu pajuntate neįprastą veikimą (pvz., triukšmą, vibraciją), išjunkite įrankį ir išimkite akumuliatoriaus kasetę. Nenaudokite įrankio, kol nenustatysite priežasties ir jos nepašalinsite.
3. Išjungus įrankį, pjovimo priedas dar kurį laiką sukasi. Nesukubėkite liesti pjovimo priedo.
4. Dirbdami naudokite perpatinį diržą. Tvirtai laikykite įrankį dešinėje pusėje.
5. Nepersisverkite. Visuomet tvirtai stovėkite ant žemės, išlaikykite pusiausvyrą. Stebėkite, ar nėra paslėptų kliūčių, pvz., kelmų, šaknų ir griovių, kad nesukluptumėte.
6. Dirbdami nuokalnėse, visada tvirtai stovėkite ant žemės.
7. Vaikščiokite, o ne bėgiokite.
8. Niekada nedirbkite stovėdami ant kopėčių arba medyje, kad neprarastumėte kontrolės.
9. Jei įrankis patiria stiprų smūgį arba nukrenta, prieš dirbdami toliau patikrinkite jo būklę. Patikrinkite, ar tinkamai veikia valdikliai ir saugos įtaisai. Jei yra pažeidimas arba kyla abejonių, kreipkitės į mūsų įgaliotąjį techninės priežiūros centrą dėl patikrinimo ir remonto.
10. Dirbdami ir iškart po darbo nelieskite pavarų dėžės. Dirbant pavarų dėžė įkaista ir gali sukelti nudegimus.
11. Pailsėkite, kad dėl nuovargio neprarastumėte gebėjimo valdyti įrankį. Rekomenduojame kas valandą pailsėti 10–20 minučių.
12. Kai paliekate įrankį, net trumpam, visada išimkite akumuliatoriaus kasetę. Neprižiūrimu įrankiu su įdėta akumuliatoriaus kasete gali pasinaudoti pašalinis asmuo ir sukelti skaudų nelaimingą atsitikimą.
13. Jeigu tarp pjovimo priedo ir apsauginio gaubto įstrigtų žolės arba šakų, prieš jas šalindami, visada išjunkite įrankį ir išimkite akumuliatoriaus kasetę. Antraip pjovimo priedas gali netikėtai pradėti sukintis ir sunkiai jus sužaloti.
14. Niekada nelieskite judančių pavojingų dalių, kol jos visiškai nesustojo ir kol nebuvo išimta akumuliatoriaus kasetė.
15. Jei pjovimo priedas atsitrenkų į akmenį ar kokį nors kitą kietą daiktą, tuoj pat išjunkite įrankį. Tada išimkite akumuliatoriaus kasetę ir patikrinkite pjovimo priedą.
21. Nejunkite įrankio, kai pjovimo įrankis įsipainiojęs pjaunamoje žolėje.
22. Prieš įjungdami įrankį, įsitikinkite, kad pjovimo įrankis nelielia žemės ir kitų kliūčių, pavyzdžiui, medžio.
23. Dirbdami visuomet tvirtai laikykite įrankį abiem rankomis. Naudodami įrankį, niekuomet nevaldykite jo viena ranka.
24. Nenaudokite įrankio, kai yra žaibavimo pavojus.
25. Kai naudojate įrankį ant purvinos dirvos, drėgno nuolydžio ar slidžios vietos, atkreipkite dėmesį į pagrindą po kojomis.
26. Venkite dirbti netinkamoje aplinkoje, kurioje tikėtina, kad naudotojas labiau pavargs.
27. Nenaudokite įrankio prastu oru, kai matomumas ribotas. To nepadarius, dėl silpno matomumo galite apversti mašiną arba ji gali netinkamai veikti.
28. Nepanardinkite įrankio į balą.
29. Nepalikite įrankio lauke lyjant.
30. Jei lyjant prie siurbimo angos (ventiliacijos langelio) prilipo drėgnas lapas ar purvas, pašalinkite juos.
31. Nenaudokite įrankio ant sniego.

Pjovimo įrankiai

1. Nenaudokite pjovimo įrankio, kurio nerekomenduoja „Makita“.
2. Naudokite tik darbui tinkamą pjovimo priedą.
 - Nailoninės pjovimo galvutės (vieliniių žolialpjovių galvutės) ir plastikiniai peiliai tinka vejų žolei pjauti.
 - Pjovimo ašmenys tinka piktžolėms, aukšta žolei, krūmams, krūmokšniams, krūmynams, atžalynams, sąžalynams ir pan. pjauti.
 - Niekada nenaudokite kitų peilių, įskaitant metalines, iš daug grandžių sudarytas besisukančias grandines ir spragilų tipo peilius. Antraip galima sunkiai susižeisti.
3. Naudokite tik pjovimo įrankį, ant kurio nurodytas sukimosi greitis prilygsta arba viršija ant įrankio nurodytą sukimosi greitį.
4. Visada saugokite rankas, veidą ir drabužius nuo besisukančio pjovimo įrankio. Kitaip galite susižeisti.

5. Visada tinkamai naudokite pjovimo priedo apsauginį gaubtą, pritaikytą naudojamam pjovimo priedui.
6. Naudodami pjovimo ašmenis, venkite atatrancos ir visada būkite pasirošę atsitiktinei atatrakai. Žr. skyrių „Atatranka“.
7. Kai nenaudojate, ant peilio uždėkite gaubtą. Prieš naudojimą gaubtą nuimkite.

Atatranka (peilio sviedimas)

1. Atatranka (peilio sviedimas) – tai staigi reakcija į pjovimo ašmens įstrigimą arba užkliuvimą. Įvykus atatrakai, įrankis didele jėga sviedžiamas į šoną arba operatoriaus link ir gali sunkiai sužeisti.
2. Atatrakai dažniausiai įvyksta tada, kai peilis kietas medžiagas, krūmus ir 3 cm arba didesnio skersmens medžius pjauna dalimi, atitinkančia laikrodžio ciferblato dalį tarp 12 ir 2 valandos.

► Pav.2

3. Norėdami išvengti atatrancos:
 1. Pjaukite peilio dalimi, atitinkančia laikrodžio ciferblato dalį nuo 8 iki 11 valandos.
 2. Niekada nepjaukite peilio dalimi, atitinkančia laikrodžio ciferblato dalį nuo 12 iki 2 valandos.
 3. Niekada nepjaukite ta peilio dalimi, kuri atitinka laikrodžio ciferblato dalį nuo 11 iki 12 valandos ir nuo 2 iki 5 valandos, nebent būtumėte kvalifikuoti bei patyrę operatoriai ir tai darytumėte savo pačių rizika.
 4. Niekada nenaudokite pjovimo ašmenų arti kietų medžiagų, pavyzdžiui, tvorų, sienų, medžių kamienų ir akmenų.
 5. Niekada nelaikykite pjovimo ašmenų vertikaliai, atlikdami tokius darbus kaip gyvatvorių formavimas ir karpymas.

► Pav.3

Vibracija

1. Per didelę vibraciją patiriantys žmonės, kurių prasta kraujo apytaka, gali susižeisti kraujagysles arba nervų sistemą. Dėl vibracijos pirštuose, rankose ar riešuose gali atsirasti tokių simptomų: nejautrumas (nutirpimas), dilgčiojimas, skausmas, dūrimo pojūtis, odos spalvos ar odos pasikeitimas. Pajutę bet kurį iš šių simptomų, kreipkitės į gydytoją.
2. Siekdami sumažinti pavojų susirgti „pirštų balimo liga“, dirbdami rankas laikykite šiltai ir tinkamai techniškai prižiūrėkite įrankį bei priedus.

Gabenimas

1. Prieš gabendami įrankį, išjunkite jį ir išimkite akumulatoriaus kasetę. Uždėkite gaubtą ant pjovimo ašmens.
2. Gabendami įrankį, padėkite jį horizontaliai, užblokuodami veleną.
3. Gabendami įrankį automobiliu, tinkamai jį pritvirtinkite, kad neapvirtų. Priešingu atveju gali būti sugadintas įrankis arba kitas bagažas.

Techninė priežiūra

1. Įrankio techninė priežiūra privalo būti atliekama mūsų įgaliotuosiuose techninio aptarnavimo centruose, visada naudojant tik originalias keičiamąsias dalis. Netinkamas remontas ir prasta techninė priežiūra gali sutrumpinti įrankio tarnavimo laiką ir padidinti nelaimingų atsitikimų pavojų.
2. Prieš atlikdami bet kokius techninės priežiūros arba remonto darbus bei prieš valydami įrankį, visada jį išjunkite ir išimkite akumulatoriaus kasetę.
3. Dirbdami su pjovimo ašmeniu visada mūvėkite apsaugines pirštines.
4. Visada nušluostykite nuo įrankio dulkes ir nešvarumus. Niekada to nedarykite naudodami gazoliną, benzina, tirpiklį, spiritą arba panašias medžiagas. Gali išblukti spalva, deformuotis arba įtrūkti plastikinės dalys.
5. Po kiekvieno naudojimo priveržkite visus varžtus ir veržles.
6. Nebandykite atlikti jokių naudojimo instrukcijoje neaprašytų techninės priežiūros arba remonto darbų. Dėl šių darbų atlikimo kreipkitės į mūsų įgaliotąjį techninės priežiūros centrą.
7. Visada naudokite tik originalias mūsų atsargines dalis ir priedus. Naudojant trečiosios šalies tiekiamas dalis arba priedus įrankis gali sugesti, gali būti sugadintas turtas ir (arba) įvykti sunkus sužalojimas.
8. Kreipkitės į mūsų įgaliotą techninės priežiūros centrą, kad jis reguliariai tikrintų įrankį ir atliktų jo techninę priežiūrą.
9. Įrankį visada laikykite geros darbinės būklės. Prasta techninė priežiūra gali pabloginti veikimo rezultatus ir sutrumpinti įrankio naudojimo trukmę.
10. Neplaukite įrankio aukšto slėgio vandeniu.
11. Kai plaunate įrankį, saugokite, kad vanduo nepatektų į elektrines dalis, t. y. akumuliatorių, variklį ir gnybtus.
12. Įrankio laikymo vietas neturėtų pasiekti tiesioginiai saulės spinduliai ir lietus; laikykite ten, kur jis nesušlaps ir neįkais.
13. Atlikite patikrinimą ar techninę priežiūrą ten, kur galima išvengti lietaus.
14. Baigę naudoti įrankį, prieš statydami jį sandėliuoti, pašalinkite prikibusius nešvarumus ir visiškai išdžiovinkite įrankį. Priklausomai nuo sezono arba regiono, dėl užšalimo mašina gali sugesti.

Sandėliavimas

1. Prieš sandėliuodami įrankį, atlikite visus jo valymo ir techninės priežiūros darbus. Išimkite akumulatoriaus kasetę. Uždėkite gaubtą ant pjovimo ašmens.
2. Laikykite įrankį sausoje ir aukštoje arba rakinamoje, vaikams neprieinamoje vietoje.
3. Neatremkite įrankio į ką nors, pvz., į sieną. Priešingu atveju jis gali staiga nukristi ir sužaloti.

Pirmoji pagalba

1. Visada laikykite pirmosios pagalbos reikmenų rinkinį netoliese. Jei panaudojote kokias nors pirmosios pagalbos priemones, tuoj pat papildykite rinkinį.
2. Kreipdamiesi pagalbos, pateikite šią informaciją:
 - nelaimingo atsitikimo vietą;
 - kas atsitiko;
 - sužeistųjų skaičių;
 - sužalojimo pobūdį;
 - savo vardą ir pavardę.

SAUGOKITE ŠIAS INSTRUKCIJAS.

⚠️PSPĖJIMAS: NELEISKITE, kad patogumas ir gaminio pažinimas (igyjamas pakartotinai naudojant) susilpnintų griežtą saugos taisyklių, taikytinų šiam gaminiui, laikymąsi. Dėl NETINKAMO NAUDOJIMO arba saugos taisyklių, kurios pateiktos šioje instrukcijoje, nesilaikymo galima rimtai susižeisti.

Svarbios saugos instrukcijos, taikomos akumulatoriaus kasetei

1. Prieš naudodami akumulatoriaus kasetę, perskaitykite visas instrukcijas ir perspėjimus ant (1) akumuliatorių įkroviklio, (2) akumuliatorių ir (3) akumuliatorių naudojančio gaminio.
2. Neardykite ir negadinkite akumulatoriaus kasetės. Dėl to ji gali užsidegti, per daug įkaisti arba sprogti.
3. Jei įrankio darbo laikas žymiai sutrumpėjo, nedelsdami nutraukite darbą su įrankiu. Tai gali kelti perkaitimo, nudegimų ar net sprogdimo pavojų.
4. Jei elektrolitas pateko į akis, plaukite jas tyru vandeniu ir nedelsdami kreipkitės į gydytoją. Gali kilti regėjimo praradimo pavojus.
5. Neužtrumpinkite akumulatoriaus kasetės:
 - (1) Nelieskite kontaktų degiomis medžiagomis.
 - (2) Venkite laikyti akumulatoriaus kasetę kartu su kitais metaliniais daiktais, pavyzdžiui, vinimis, monetomis ir pan.
 - (3) Saugokite akumulatoriaus kasetę nuo vandens ir lietaus.

Trumpasis jungimas akumuliatoriuje gali sukelti stiprią srovę, perkaitimą, galimus nudegimus ar net akumulatoriaus gedimą.

6. Nelaiikykite ir nenaudokite įrankio ir akumulatoriaus kasetės vietose, kur temperatūra gali pasiekti ar viršyti 50 °C (122 °F).
7. Nedeginkite akumulatoriaus kasetės, net jei yra stipriai pažeista ar visiškai susidėvėjusi. Ugnyje akumulatoriaus kasetė gali sprogti.
8. Akumulatoriaus kasetės nekalkite, nepjaukite ir nemėtykite ir taip pat jį netrunkykite kietu daiktu. Taip elgiantis, ji gali užsidegti, per daug įkaisti arba sprogti.
9. Nenaudokite pažeisto akumulatoriaus.

10. Įdėtoms ličio jonų akumulatoriams taikomi Pavojingų prekių teisės akto reikalavimai. Komerčinis transportas, pvz., trečiųjų šalių, prekių vežimo atstovų, turi laikytis specialaus reikalavimo ant pakuotės ir ženklavimo. Norėdami paruošti siųstiną prekę, pasitarkite su pavojingų medžiagų specialistu. Be to, laikykitės galimai išsamesnių nacionalinių reglamentų. Užklijuokite juosta arba padenkite atvirus kontaktus ir supakuokite akumuliatorių taip, kad ji pakuotėje nejudėtų.
11. **Kai išmetate akumulatoriaus kasetę, išimkite ją iš įrankio ir išmeskite saugioje vietoje. Vadovaukitės vietos reglamentais dėl akumuliatorių išmetimo.**
12. **Baterijas naudokite tik su „Makita“ nurodytais gaminiais.** Baterijas įdėjus į netinkamus gaminius gali kilti gaisras, gaminys pernelyg kaisti, kilti sprogdimas arba pratekėti elektrolitas.
13. **Jei įrankis bus ilgą laiką nenaudojamas, akumuliatorių būtina išimti iš įrankio.**
14. Darbo metu ir po akumulatoriaus kasetę gali būti įkaitusi ir dėl to nudeginti. Imdami akumulatoriaus kasetes, būkite atsargūs.
15. Tuojau pat po naudojimo nelieskite įrankio gnybtų, nes jie gali būti įkaitę tiek, kad nudegins.
16. **Nelieskite**, kad į akumulatoriaus kasetės gnybtus, angas ir griovelius patektų drožlių, dulkių ar žemių. Dėl to įrankis ar akumulatoriaus kasetė gali imti prastai veikti ar sugesti.
17. Jeigu įrankis nėra pritaikytas naudoti šalia aukštos įtampos elektros linijų, akumulatoriaus kasetės nenaudokite šalia aukštos įtampos elektros linijų. Dėl to gali sutrikti įrankio ar akumulatoriaus kasetės veikimas arba jie gali sugesti.
18. **Laikykite akumuliatorių vaikams nepasiekiamoje vietoje.**

SAUGOKITE ŠIAS INSTRUKCIJAS.

⚠️PERSPĖJIMAS: Naudokite tik originalų „Makita“ akumuliatorių. Neoriginalaus „Makita“ arba pakeisto akumulatoriaus naudojimas gali nulemti gaisrą, asmens sužalojimą ir pažeidimą. Tai taip pat panaikina „Makita“ suteikiamą „Makita“ įrankio ir įkroviklio garantiją.

Patarimai, ką daryti, kad akumulatorius veiktų kuo ilgiau

1. Pakraukite akumulatoriaus kasetę prieš jai visiškai išsikraunant. Visuomet nustokite naudoti įrankį ir pakraukite akumulatoriaus kasetę, kai pastebite, kad įrankio galia sumažėjo.
2. Niekada nekraukite iki galo įkrautos akumulatoriaus kasetės. Perkraunant trumpėja akumulatoriaus eksploatacijos laikas.
3. Akumulatoriaus kasetę kraukite esant kambario temperatūrai 10 - 40 °C. Prieš pradėdami krauti, leiskite įkaitusiai akumulatoriaus kasetei atvėsti.
4. Kai akumulatoriaus kasetės nenaudojate, ją išimkite iš įrankio ar įkroviklio.
5. Įkraukite akumulatoriaus kasetę, jei jos nenaudojate ilgą laiką (ilgiau nei šešis mėnesius).

DALIŲ APRAŠYMAS

► Pav.4

1	Greičio indikatorius	2	ADT indikatorius (ADT = automatinė sukimo momento perdavimo technologija)	3	Perspėjimo lemputė	4	Pagrindinis įjungimo mygtukas
5	Atbulinės eigos mygtukas	6	Akumulatoriaus kasetė	7	Kilpelė	8	Atlaisvinimo svirtis
9	Gaidukas	10	Rankenėlė	11	Rankena	12	Apsauginis gaubtas (pjoviklio ašmenims / nailoninei pjovimo galvutei / plastikiniams peiliui)
13	Apsauginis gaubtas (kalto peiliui)	14	Apsauginis gaubtas (smulkintuvo peiliui)	15	Apsauginio gaubto pailginimas (nailoninei pjovimo galvutei / plastikiniams peiliui)	16	Perpetinis diržas

PASTABA: Kaip standartinis priedas tiekiamas apsauginis gaubtas skiriasi, priklausomai nuo šalies.

VEIKIMO APRAŠYMAS

⚠️ PERSPĖJIMAS: Prieš pradėdami reguliuoti arba tikrinti įrankio veikimą, visuomet būtinai išjunkite įrankį ir išimkite akumulatoriaus kasetę. Neišjungus ir neišėmus akumulatoriaus kasetės, netyčia įjungus įrankį, galima sunkiai susižeisti.

Akumulatoriaus kasetės uždėjimas ir nuėmimas

⚠️ PERSPĖJIMAS: Prieš įdėdami arba išimdami akumulatoriaus kasetę, visada išjunkite įrankį.

⚠️ PERSPĖJIMAS: Įdėdami arba išimdami akumulatoriaus kasetę, tvirtai laikykite įrankį ir akumulatoriaus kasetę. Jeigu įrankį ir akumulatoriaus kasetę laikysite netvirtai, jie gali išsllysti iš jūsų rankų, todėl įrankis ir akumulatoriaus kasetė gali būti sugadinti, o naudotojas sužalotas.

► **Pav.5:** 1. Raudonas sandariklis (indikatorius)
2. Mygtukas 3. Akumulatoriaus kasetė

Jei norite išimti akumulatoriaus kasetę, ištraukite ją iš įrankio, stumdami mygtuką, esantį kasetės priekyje.

Jei norite įdėti akumulatoriaus kasetę, ant akumulatoriaus kasetės esantį liežuvelį sutapdinkite su korpuse esančiu grioveliu ir įstumkite į jai skirtą vietą. Įstatykite iki pat galo, kad spragtelėdama užsifiksuotų. Jeigu matote raudoną sandariklį (indikatorių), kaip parodyta paveikslėlyje, ji nėra visiškai užfiksuota.

⚠️ PERSPĖJIMAS: Akumulatoriaus kasetę visada įkiškite iki galo, kol nebematysite raudono sandariklio (indikatoriaus) Priešingu atveju ji gali atsitiktinai iškristi iš įrankio ir sužeisti jus arba aplinkinius.

⚠️ PERSPĖJIMAS: Nekiškite akumulatoriaus kasetės jėga. Jeigu kasetė sunkiai lenda, ją kišate netinkamai.

Įrankio / akumulatoriaus apsaugos sistema

Įrankyje įrengta įrankio / akumulatoriaus apsaugos sistema. Ši sistema automatiškai atjungia variklio maitinimą, kad įrankis ir akumulatorius ilgiau veiktų. Įrankis automatiškai išsijungs darbo metu esant vienai iš toliau nurodytų įrankio arba akumulatoriaus darbo sąlygų:

Perspėjimo lemputė		Būsena
Spalva	● Šviečia	
Žalia	●	Perkrova
Raudona	● (įrankis) / ● (akumulatorius)	Perkaitimas
Raudona	●	Visiškas išekvojimas

Apsauga nuo perkrovos

Jeigu įrankis patenka į vieną šių situacijų, jis automatiškai išsijungia, o perspėjimo lemputė pradeda mirksėti žaliai:

- Įrankis yra perkrautas dėl prikibusių piktžolių arba kitų nuolaužų.
- Pjoviklio ašmenys užsifiksavo arba atatranks buvo atmesti atgal.
- Pagrindinis maitinimo mygtukas yra įjungtas, kai spaudžiamas gaidukas.

Šioje situacijoje atleiskite gaiduką ir dar kartą jį paspauskite, kad galėtumėte tęsti darbą.

⚠️ PERSPĖJIMAS: Jeigu reikia nuo įrankio pašalinti prikibusias piktžoles arba atlaisvinti užblokuotus pjoviklio ašmenis, prieš pradėdami darbus būtinai išjunkite įrankį.

Įrankio arba akumulatoriaus apsauga nuo perkaitimo

Kai įrankis arba akumulatoriaus kasetė perkaista, įrankis automatiškai išsijungia. Kai įrankis perkaisto, raudonai užsidega perspėjimo lemputė. Kai akumulatoriaus kasetė perkaisto, perspėjimo lemputė mirksi raudonai. Prieš vėl įjungdami įrankį, leiskite įrankiui ir (arba) akumulatoriui atvėsti.

Apsauga nuo visiško išsekimo

Jeigu likusios akumulatoriaus galios nepakanka, įrankis automatiškai išsijungia, o perspėjimo lemputė pradeda mirksėti raudona spalva.

Jeigu įrankis neveikia net ir spaudžiant jungiklius, išimkite akumulatoriaus kasetę iš įrankio ir įkraukite.

Likusios akumulatoriaus galios rodymas

Paspauskite akumulatoriaus kasetės tikrinimo mygtuką, kad būtų rodoma likusi akumulatoriaus energija. Maždaug trims sekundėms užsidsigs indikatorių lemputės.

► **Pav.6:** 1. Indikatorių lemputės 2. Tikrinimo mygtukas

Indikatorių lemputės			Likusi galia
Šviečia	Nešviečia	Blyksi	
■	□	◻	75 - 100 %
■ ■ ■ ■	□ □ □ □	◻	
■ ■ ■ ■	□ □ □ □	◻	50 - 75 %
■ ■ ■ ■	□ □ □ □	◻	25 - 50 %
■ ■ ■ ■	□ □ □ □	◻	0 - 25 %
◻	□ □ □ □	◻	Įkraukite akumulatorių.
■ ■ ■ ■	□ □ □ □	◻	
◻	□ □ □ □	◻	Galimai įvyko akumulatoriaus veikimo triktis.
◻	□ □ □ □	◻	

PASTABA: Rodmuo gali šiek tiek skirtis nuo faktinės energijos lygio – tai priklauso nuo naudojimo sąlygų ir aplinkos temperatūros.

PASTABA: Veikiant akumulatoriaus apsaugos sistemai ims mirksėti pirmoji (toliausiai kairėje) indikatoriaus lemputė.

Pagrindinis maitinimo jungiklis

Norėdami įjungti įrankį, paspauskite pagrindinį įjungimo mygtuką.

Norėdami įrankį išjungti, paspauskite ir palaikykite pagrindinį įjungimo mygtuką, kol išsijungs greičio indikatorius.

► **Pav.7:** 1. Greičio indikatorius 2. Pagrindinis įjungimo mygtukas

PASTABA: Įrankis automatiškai išsijungs, jeigu tam tikrą laikotarpį niekas nebus su juo daroma.

Jungiklio veikimas

▲JSPĖJIMAS: Jūsų pačių saugumui šiame įrankyje įrengta atlaisvinimo svirtelė, kuri neleidžia netyčia įjungti įrankio. **NIEKADA** nenaudokite veikiančio įrankio, jeigu nuspaudėte tik gaiduką, nenuspaudę atlaisvinimo svirtelės. **PRIEŠ** pradėdami vėl naudoti įrankį, atiduokite jį tinkamai suremontuoti į įgaliotąjį techninės priežiūros centrą.

▲JSPĖJIMAS: **NIEKADA** neužklijuokite lipnia juostele ir nepanaikinkite atlaisvinimo svirtelės paskirties bei funkcijos.

▲PERSPĖJIMAS: Prieš įdėdami akumulatoriaus kasetę į įrankį, visuomet patikrinkite, ar gaidukas gerai veikia, o atleistas grįžta į išjungimo padėtį „OFF“. Naudojant įrankį, kurio gaidukas netinkamai veikia, galima jo nesuvaldyti ir sunkiai susižaloti.

▲PERSPĖJIMAS: Kai nešate įrankį, niekada nedėkite pirštų ant pagrindinio maitinimo mygtuko ir gaiduko. Įrankį galite netyčia įjungti ir patirti sužalojimų.

PASTABA: Negalima stipriai spausti gaiduko, nenuspaudus atlaisvinimo svirtelės. Taip galima sugadinti jungiklį.

Yra įrengta atlaisvinimo svirtis, kad gaidukas nebūtų atsitiktinai nuspauštas. Jei norite įjungti įrankį, paspauskite atlaisvinimo svirtį ir patraukite gaiduką. Įrankio greitis didėja stipriau spaudžiant svirtinį jungiklį. Atleiskite gaiduką, jeigu norite sustabdyti įrankį.

► **Pav.8:** 1. Atlaisvinimo svirtelė 2. Gaidukas

Greičio reguliavimas

Įrankio greitį galima reguliuoti spaudant pagrindinį įjungimo mygtuką. Kaskart spustelėjus pagrindinį įjungimo mygtuką, pakeičiamas galios lygis. Įrankis automatiškai sureguliuoja sukimosi greitį pagal prijungtą pjovimo įrankį.

► **Pav.9:** 1. Greičio indikatorius 2. Pagrindinis įjungimo mygtukas

Greičio indikatorius	Režimas	Sukimosi greitis	
		Pjoviklio ašmenys / plastikinis peilis	Nailoninė pjovimo galvutė
3 2 1	Didelis	0–6 800 min ⁻¹	0–5 000 min ⁻¹
3 2 1	Vidutinis	0–5 000 min ⁻¹	0–4 200 min ⁻¹
3 2 1	Mažas	0–3 500 min ⁻¹	0–3 500 min ⁻¹

Automatinė sukimo momento perdavimo technologija

Kai įjungiate automatinę sukimo momento perdavimo technologiją (ADT), įrankis veikia įpaujamai žolei optimaliu sukimosi greičiu ir sukimosi momentu. Įrankis automatiškai nustato prijungtą pjovimo įrankį ir parenka tinkamą sukimosi greitį.

Norėdami paleisti ADT, paspauskite ir palaikykite atbulinės eigos mygtuką, kol įsijungs ADT indikatorius. Norėdami išjungti ADT, paspauskite ir palaikykite atbulinės eigos mygtuką, kol išsijungs ADT indikatorius.

► **Pav.10:** 1. ADT indikatorius 2. Atbulinės eigos mygtukas

Indikatorius	Režimas	Pjovimo įrankis	Sukimosi greitis
	ADT	Pjoviklio ašmenys Plastikinis peilis	3 500–6 800 min ⁻¹
		Nailoninė pjovimo galvutė	3 500–5 000 min ⁻¹

Atbulinės eigos mygtukas šiuokšlėms šalinti

⚠️ JSPĖJIMAS: Išjunkite įrankį ir išimkite akumuliatoriaus kasetę, prieš pradėdami šalinti piktžoles arba nuopjovas, kurių naudojant atbulinės eigos funkciją pašalinti nepavyko. Neišjungus ir neišėmus akumuliatoriaus kasetės, netyčia įjungus įrankį, galima sunkiai susižeisti.

Šis įrankis turi atbulinės eigos mygtuką sukimosi kryptiai keisti. Jis naudojamas tik aplink įrankį apsukusioms piktžolėms ir šiuokšlėms šalinti.

Norėdami pakeisti sukimosi kryptį, spustelėkite atbulinės eigos mygtuką ir, kai pjovimo įrankis išsijungs, laikydami blokavimo svirtelę nuspausta, patraukite gaiduką. Pradės mirksėti greičio indikatoriai ir ADT indikatorius, o pjovimo įrankis suksis atvirkščia kryptimi, kai paspausite gaiduką.

Norėdami sugrįžti prie įprastos krypties, atleiskite gaiduką ir palaikykite, kol pjovimo įrankis sustos.

► **Pav.11:** 1. Greičio indikatorius 2. ADT indikatorius 3. Atbulinės eigos mygtukas

PASTABA: Galvutei sukantis atbuline kryptimi, įrankis tik trumpai paveikia ir automatiškai išsijungia.

PASTABA: Kai įrankis išsijungia, vėl jį įjungus, jo galvutė vėl sukasi įprasta kryptimi.

PASTABA: Jeigu atbulinės eigos mygtuką paspausite tada, kai pjovimo įrankis vis dar sukasi, įrankis sustos ir bus pasirengęs atbulinei sukimosi kryptiai.

Elektrinis stabdiklis

Šiame įrankyje įrengtas elektrinis stabdiklis. Jeigu atleidus gaiduką įrankis nuolat greitai neišsijungia, pristatykite jį į „Makita“ techninio aptarnavimo centrą, kad jį techniškai apžiūrėtų.

Elektroninė funkcija

Nuolatinis greičio reguliavimas

Greičio kontrolės funkcija užtikrina pastovų sukimosi greitį, nepriklausomai nuo apkrovos.

Tolygaus įjungimo funkcija

Tolygus įjungimas dėl nuslopinto įjungimo smūgio.

SURINKIMAS

⚠️ JSPĖJIMAS: Prieš pradėdami bet kokius įrankio taisymo, priežiūros, reguliavimo ar valymo darbus, visuomet būtinai išjunkite įrankį ir išimkite akumuliatoriaus kasetę. Neišjungus ir neišėmus akumuliatoriaus kasetės, netyčia įjungus įrankį, galima sunkiai susižeisti.

⚠️ JSPĖJIMAS: Niekada nepaleiskite įrankio, kol jis nebus visiškai sumontuotas. Naudojant iš dalies sumontotą įrankį, jis gali netyčia pasileisti ir sunkiai sužeisti.

Rankenos sumontavimas

1. Įkiškite rankenos vamzdį į laikomąją rankenos dalį. Sutapdinkite rankenoje esančią varžto skylę su skylė vamzdyje. Tvirtai priveržkite varžtą.

► **Pav.12:** 1. Laikomoji rankenos dalis 2. Varžtas 3. Vamzdis

PASTABA: Įsidėmėkite rankenos kryptį. Varžtų angos nebus sulgyjuotos, jeigu rankena nebus įdėta tinkama kryptimi.

2. Ant pagrindo uždėkite spyruoklę.

► **Pav.13:** 1. Rankenėlė 2. Rankenos spaustukas 3. Rankena 4. Rankenos laikiklis 5. Spyruoklė 6. Pagrindas

3. Dėkite rankeną tarp rankenos spaustuko ir rankenos laikiklio.

4. Laikinai prijunkite rankeną, priverždami rankenėlę, ir sureguliuokite rankenos padėtį.

5. Visiškai užveržkite rankenėlę.

Šešiabriaunio veržliarakčio laikymas

⚠️ PERSPĖJIMAS: Būkite atsargūs ir nepalikite šešiabriaunio veržliarakčio įdėto į pavarų dėžę. Kitaip galite susižaloti ir sugadinti įrankį.







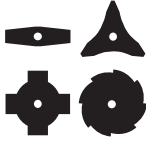

Jeigu nenaudojate, padėkite šešiakampį veržliarakčį į vietą, kaip parodyta paveikslėlyje, kad jis nepasimestų.

► **Pav.14:** 1. Šešiakampis veržliaraktis

► **Pav.15:** 1. Šešiakampis raktas 2. Rankenos spaustukas

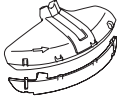
Tinkamas pjovimo įrankio ir apsauginio gaubto derinys

⚠️ PERSPĖJIMAS: Visada naudokite tinkamą pjovimo įrankio ir apsauginio gaubto derinį. Netinkamas derinys gali neapsaugoti jūsų nuo pjovimo įrankio, skriejančių nuolaužų ir akmenų. Tai taip pat gali turėti įtakos įrankio pusiausvyrai, todėl galite susižaloti.

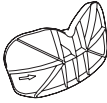
Pjovimo įrankis	Apsauginis gaubtas
<p>Pjoviklio ašmenys (2, 3, 4 ir 8 dantų peiliai)</p> 	
<p>Nailoninė pjovimo galvutė</p>  <p>Plastikinis peilis</p> 	
<p>Kalto peilis</p> 	
<p>Smulkintuvo peilis</p> 	

Apsauginio gaubto montavimas

▲JSPĖJIMAS: Niekada nenaudokite įrankio be apsauginio gaubto arba netinkamai uždėję apsauginį gaubtą. Kitaip galite sunkiai susižeisti.

PASTABA: Kaip standartinio priedo tiekiamo apsauginio gaubto tipas skiriasi, priklausomai nuo šalies.

Pjoviklio ašmenims

Varžtais pritvirtinkite apsauginį gaubtą prie veržtuvo.

► **Pav.16:** 1. Veržtuvas 2. Apsauginis gaubtas

Nailoninei pjovimo galvutei / plastikiniam peiliui

▲PERSPĖJIMAS: Būkite atsargūs, kad nesusižeistumėte į pjoviklį, skirtą nailoninei vielai nupjauti.

Varžtais pritvirtinkite apsauginį gaubtą prie veržtuvo. Po to uždėkite apsauginio gaubto ilginamąją dalį. Įkiškite apsauginio gaubto ilginamąją dalį į apsauginį gaubtą, tada užkabinkite spaustukus. Įsitinkinkite, kad ant apsauginio gaubto ilginamosios dalies esančios auselės įsistatytų į apsauginiame gaubte esančias angas.

► **Pav.17:** 1. Apsauginis gaubtas 2. Spaustukas 3. Apsauginio gaubto ilginamoji dalis 4. Pjaustytuvas 5. Anga 6. Auselė

Norėdami išimti apsauginio gaubto ilginamąją dalį iš apsauginio gaubto, atlaisvinkite spaustukus šešiabriauniu veržliaraktiui kaip parodyta.

► **Pav.18:** 1. Šešiabriaunis veržliaraktis 2. Spaustukas

Kalto peiliui

Pasirenkamasis priedas

Sulygiuokite iškyšą ant pavaru dėžės su grioveliu ant apsauginio gaubto, tada varžtais pritvirtinkite apsauginį gaubtą prie veržtuvo.

► **Pav.19:** 1. Veržtuvas 2. Apsauginis gaubtas 3. Iškyša 4. Griovelis

Smulkintuvo peiliui

Pasirenkamasis priedas

Varžtais pritvirtinkite apsauginį gaubtą prie veržtuvo.

► **Pav.20:** 1. Veržtuvas 2. Apsauginis gaubtas

Pjovimo įrankio montavimas

▲PERSPĖJIMAS: Pjovimo įrankiui nuimti arba uždėti visada naudokite pridėtus veržliaraktius.

▲PERSPĖJIMAS: Uždėję pjovimo įrankį būtinai išimkite į pavaru dėžę įdėtą šešiabriaunį veržliaraktį.

PASTABA: Kaip standartinio priedo tiekiamo pjovimo įrankio (-ių) tipas skiriasi, priklausomai nuo šalies. Kai kuriose šalyse pjovimo įrankis nepridedamas.

PASTABA: Apverskite įrankį aukštyn kojomis ir galėsite lengvai pakeisti pjovimo įrankį.

Pjoviklio ašmenys / kalto peilis / smulkintuvo peilis

▲PERSPĖJIMAS: Naudodami pjoviklio ašmenis, visuomet mėvėkite pirštines ir uždėkite gaubtą ant ašmenų.

▲PERSPĖJIMAS: Pjoviklio ašmenys turi būti aštrūs ir be jokių įtrūkimų ar įskilimų. Jei naudojimo metu pjoviklio ašmenys atsitrenkia į akmenį, sustabdykite variklį ir nedelsdami patikrinkite pjoviklio ašmenis.

▲PERSPĖJIMAS: Pjoviklio ašmenų išorinis skersmuo turi būti kaip nurodyta toliau. Niekada nenaudokite pjoviklio ašmenų su didesniu išoriniu skersmeniu.

- 2 dantų peilis: 305 mm
- 3 dantų ašmenys: 305 mm
- 4 dantų peilis: 255 mm
- 8 dantų ašmenys: 255 mm
- Kalto peilis: 225 mm
- Smulkintuvo peilis: 270 mm

► **Pav.21:** 1. Veržlė 2. Veržtuvo poveržlė 3. Pjoviklio ašmenys 4. Velenas 5. Imtuvo poveržlė 6. Šešiabriaunis veržliaraktis

1. Įkiškite šešiakampį veržliaraktį į angą pavaru dėžėje, kad užrakintumėte veleną. Sukite veleną, kol šešiakampis veržliaraktis bus visiškai įkištas.

2. Uždėkite pjoviklio ašmenis ant poveržlės taip, kad ant pjoviklio ašmenų ir apsauginio gaubto esančios rodyklės būtų nukreiptos ta pačia kryptimi.

► **Pav.22:** 1. Rodyklė

Kalto ir smulkintuvo peilius sumontuokite kaip parodyta paveikslėlyje.

Kalto peilis

► Pav.23

Smulkintuvo peilis

► Pav.24

3. Uždėkite veržtuvo poveržlę ant pjoviklio ašmenų, tuomet gerai priveržkite veržlę galiniu veržliarakčiu.

► Pav.25: 1. Galinis veržliaraktis 2. Šešiabriaunis veržliaraktis 3. Atlaisvinti 4. Priveržti

PASTABA: Tvirtinimo sukimo momentas: 20 - 30 N*m

4. Išimkite šešiabriaunį veržliarakį iš pavarų dėžės.

Išimdami pjoviklio ašmenis, atlikite tuos pačius veiksmus atvirkštine tvarka.

Nailoninė pjovimo galvutė

PASTABA: Būtinai naudokite tik originalią „Makita“ nailoninę pjovimo galvutę.

► Pav.26: 1. Nailoninė pjovimo galvutė 2. Velenas 3. Šešiakampis veržliaraktis 4. Atlaisvinti 5. Priveržti

1. Įkiškite šešiakampį veržliarakį į angą pavarų dėžėje, kad užrakintumėte veleną. Sukite veleną, kol šešiakampis veržliaraktis bus visiškai įkištas.

2. Sumontuokite nailoninę pjovimo galvutę ant veleno ir ją tvirtai priveržkite rankomis.

3. Išimkite šešiabriaunį veržliarakį iš pavarų dėžės.

Išimdami nailoninę pjovimo galvutę, atlikite tuos pačius veiksmus atvirkštine tvarka.

Plastikinis peilis

PASTABA: Būtinai naudokite originalų „Makita“ plastikinį peilį.

► Pav.27: 1. Plastikinis peilis 2. Velenas 3. Šešiabriaunis veržliaraktis 4. Atlaisvinti 5. Priveržti

1. Įkiškite šešiakampį veržliarakį į angą pavarų dėžėje, kad užrakintumėte veleną. Sukite veleną, kol šešiakampis veržliaraktis bus visiškai įkištas.

2. Uždėkite plastikinį peilį ant veleno ir jį tvirtai priveržkite rankomis.

3. Išimkite šešiabriaunį veržliarakį iš pavarų dėžės.

Išimdami plastikinį peilį, atlikite tuos pačius veiksmus atvirkštine tvarka.

NAUDOJIMAS

Perpetinio diržo tvirtinimas

⚠️ JSPĖJIMAS: Tuo metu būkite labai atsargūs, kad suvaldytumėte įrankį. Neleiskite, kad įrankis būtų nukreiptas jūsų arba kito, šalia darbo vietos esančio žmogaus, link. Nesuvaldžius įrankio, galima sunkiai susižeisti arba sužeisti šalia esančius žmones ir operatorių.

⚠️ PERSPĖJIMAS: Visada naudokite prie įrankio pritvirtintą perpetinį diržą. Prieš darbą sureguliuokite perpetinį diržą pagal naudotoją, tai padės išvengti nuovargio.

⚠️ PERSPĖJIMAS: Būkite atsargūs, kad drabužiai neįstrigtų sagtyje.

⚠️ PERSPĖJIMAS: Prieš darbą įsitikinkite, kad perpetinis diržas tinkamai pritvirtintas prie įrankio pakabos.

1. Užsidėkite perpetinį diržą ir užsekite sagtį.

► Pav.28

2. Prikabinkite kabliuką ant perpetinio diržo prie įrankio pakabos.

► Pav.29: 1. Kabliukas 2. Pakaba

3. Sureguliuokite perpetinį diržą į patogią darbinę padėtį.

► Pav.30

Perpetinį diržą galima greitai atsegti. Laikydami įrankį, paprasčiausiai suspauskite sagties šonus ir atsekite įrankį nuo perpetės diržo.

► Pav.31: 1. Sagtis

Pakabos padėties reguliavimas

Jūs galite pakeisti pakabos padėtį, kad įrankį būtų patogiau naudoti.

1. Atlaisvinkite pakabos varžtą šešiakampe lizdine galvute ir pastumkite į patogią dirbti padėtį.

► Pav.32: 1. Pakaba 2. Varžtas šešiakampe lizdine galvute

2. Sureguliuokite pakabos padėtį kaip parodyta paveikslėlyje, tuomet priveržkite varžtą šešiakampe lizdine galvute.

► Pav.33: 1. Pakabos padėtis nuo žemės 2. Pjovimo įrankio padėtis nuo žemės 3. Horizontalusis atstumas tarp pakabos ir neapsaugotos pjovimo įrankio dalies

Tinkamas įrankio tvarkymas

⚠️ JSPĖJIMAS: Įrankį visada laikykite dešinėje pusėje. Tinkamai laikant įrankį, jį galima maksimaliai kontroliuoti ir sumažinti susižeidimo pavojų, kurį sukelia atitranka.

⚠️ JSPĖJIMAS: Tuo metu būkite labai atsargūs, kad suvaldytumėte įrankį. Neleiskite, kad įrankis būtų nukreiptas jūsų arba kito, šalia darbo vietos esančio žmogaus, link. Nesuvaldžius įrankio, galima sunkiai susižeisti arba sužeisti šalia esančius žmones ir operatorių.

⚠️ JSPĖJIMAS: Kai toje pačioje vietoje dirba du arba daugiau operatorių, tarp jų turi būti išlaikomas didesnis nei 15 m (50 pėdų) atstumas, kad būtų išvengta nelaimingo atsitikimo. Taip pat reikia paskirti asmenį, kuris stebėtų atstumą tarp operatorių. Jei žmogus arba gyvūnas įžengia į darbinę sritį, nedelsdami nutraukite darbą.

⚠️ PERSPĖJIMAS: Jeigu dirbant pjovimo įrankis netyčia atsitrėnkų į akmenį arba kitą kietą objektą, išjunkite įrankį ir apžiūrėkite, ar jis neapgadintas. Jeigu pjovimo įrankis apgadintas, tuoj pat pakeiskite jį nauju. Naudojant apgadintą pjovimo įrankį, galima sunkiai susižealoti.

⚠️ PERSPĖJIMAS: Kai pjaunate žolę, nuimkite ašmenų gaubtą nuo pjoviklio ašmenų.

Nustačius tinkamą įrankio padėtį ir tinkamai jį laikant, įrankį galima maksimaliai kontroliuoti ir sumažinti susižeidimo pavojų, kurį sukelia atatranka. Pjovimo metodas skiriasi, priklausomai nuo naudojamo pjovimo įrankio.

2 dantų, 3 dantų, 4 dantų, 8 dantų peiliai, nailoninė pjovimo galvutė ir plastikinis peilis

Šie pjovimo įrankiai tinka žolei ir piktžolėms pjauti. Mojuokite įrankiu vienodais pusradais iš dešinės į kairę. Kartokite mostą iš dešinės į kairę, judėdami į priekį.

► Pav.34

Kai naudojama nailoninė pjovimo galvutė (paleidimo ir tiekimo tipo)

Nailoninė pjovimo galvutė yra dviguba vielinės žoliapjovės galvutė su paleidimo ir tiekimo mechanizmu (paleidžiamu stukteliųju).

Norint, kad nailoninė viela būtų tiekama, varikliui veikiant stukteliųkite nailoninę pjovimo galvutę į žemę.

► Pav.35: 1. Našiausia pjovimo sritis

PASTABA: Tiekimo stuktelių funkcija tinkamai neveiks, jeigu nailoninė pjovimo galvutė nesiusks.

PASTABA: Jeigu stukteliųjus galvutę nailoninė viela netiekama, atsukite / pakeiskite nailoninę vielą, atlikdami veiksmus, aprašytus skyriuje „Techninė priežiūra“.

Kalto peilis

▲PERSPĖJIMAS: Niekada nepjaukite didesnių kaip 70 mm skersmens medžių.

Kalto peilis yra naudingas krūmams ir medžiams pjauti. Norėdami išvengti atatrankos, visada pjaukite kalto peilio dalimis, atitinkančiomis laikrodžio ciferblato dalį nuo 8 iki 11 valandos.

► Pav.36: 1. Peilio dalis, kuri atitinka laikrodžio ciferblato dalį nuo 8 iki 11 valandos

Atremkite apsauginį gaubtą į medžio kamieną, kaip parodyta paveikslėlyje, kad būtų lengviau pjauti medį.

► Pav.37

Smulkintuvo peilis

▲PERSPĖJIMAS: Niekada nekelkite įrankio galvutės virš liemens.

▲PERSPĖJIMAS: Niekada nemojuokite kitu pjovimo įrankiu, išskyrus smulkintuvo peilį, aukštin ir žemyn.

Smulkintuvo peilis tinka tankiems krūmynams pjauti ir žolei smulkinti. Svyrnuokite įrankio galvutę per krūmą į viršų ir žemyn arba kairėn ir dešinėn.

► Pav.38

► Pav.39

TECHNINĖ PRIEŽIŪRA

▲JSPĖJIMAS: Prieš bandydami atlikti įrankio tikrinimo arba techninės priežiūros darbus, visomet būtinai išjunkite įrankį ir išimkite akumuliatoriaus kasetę. Neišjungus ir neišėmus akumuliatoriaus kasetės, netyčia įjungus įrankį, galima sunkiai susižeisti.

PASTABA: Niekada nenaudokite gazolino, benzino, tirpiklio, spirito arba panašių medžiagų. Gali atsirasti išblukimų, deformacijų arba įtrūkimų.

Kad gaminys būtų SAUGUS ir PATIKIMAS, jį taisyti, apžiūrėti ar vykdyti bet kokią kitą priežiūrą ar derinimą turi įgaliotas kompanijos „Makita“ techninės priežiūros centras; reikia naudoti tik kompanijos „Makita“ pagamintas atsargines dalis.

Nailoninės vielos keitimas

▲JSPĖJIMAS: Naudokite tik šioje naudojimo instrukcijoje nurodyto skersmens nailoninę vielą. Niekada nenaudokite sunkesnės, metalinės vielos, lyno ar pan. Kitaip įrankis bus sugadintas ir dėl to žmonės gali būti smarkiai sužaloti.

▲JSPĖJIMAS: Kai keičiate nailoninę vielą, visada nuo įrankio nuimkite nailoninę pjovimo galvutę.

▲JSPĖJIMAS: Nailoninės pjovimo galvutės apsauginį gaubtą būtinai reikia tinkamai pritvirtinti prie korpuso, kaip aprašyta toliau. Tinkamai nepritvirtinus apsauginio gaubto, nailoninė pjovimo galvutė gali nuskristi ir sunkiai sužeisti.

Pakeiskite nailoninę vielą, jeigu ji nebetiekama. Nailoninės vielos keitimo metodas gali skirtis, priklausomai nuo nailoninės pjovimo galvutės tipo.

B&F Z5L

► Pav.40

121-M10L

► Pav.41

Plastikinio peilio pakeitimas

Pakeiskite plastikinį peilį, jeigu jis nusidėvėjo arba sulūžo.

► Pav.42

Montuojant plastikinį peilį, ant peilio esančios rodyklės kryptis turi sutapti su ant apsauginio gaubto esančios rodyklės kryptimi.

► Pav.43: 1. Rodyklė ant apsauginio gaubto
2. Rodyklė ant peilio

Sandėliavimas

Kai įrankį sandėliuojate, atlaisvinkite rankenėlę ir nulenkite rankeną tinkamu kampū. Tada rankenėlę priveržkite.

► Pav.44: 1. Rankenėlė 2. Rankena

GEDIMŲ ŠALINIMAS

Prieš kreipdamiesi dėl remonto darbų, pirmiausia patikrinkite gedimus patys. Kilus problemų, apie kurias nepaaiškinta vartotojo vadove, nemėginkite ardyti įrankio. Kreipkitės į įgaliotuosius „Makita“ techninės priežiūros centrus, kuriuose remontui visuomet naudojamos originalios „Makita“ keičiamosios dalys.

Neįprasta būklė	Tikėtina priežastis (triktis)	Ištaisomoji priemonė
Neveikia variklis.	Neįdėta akumuliatoriaus kasetė.	Įdėkite akumuliatoriaus kasetę.
	Akumuliatoriaus problema (per maža įtampa)	Pakartotinai įkraukite akumuliatoriaus kasetę. Jei įkrauti nepavyksta, akumuliatoriaus kasetę pakeiskite.
	Netinkamai veikia pavaros sistema.	Dėl remonto kreipkitės į vietinį įgaliotąjį techninės priežiūros centrą.
Po trumpo naudojimo laikotarpio variklis nustoja veikęs.	Mažas akumuliatoriaus įkrovos lygis.	Pakartotinai įkraukite akumuliatoriaus kasetę. Jei įkrauti nepavyksta, akumuliatoriaus kasetę pakeiskite.
	Perkaitimas.	Nesinaudokite įrankiu ir leiskite jam atvėsti.
Įrankis nepasiekia didžiausių apsisukimų per minutę.	Netinkamai įdėta akumuliatoriaus kasetė.	Akumuliatoriaus kasetę įdėkite, kaip aprašyta šioje naudojimo instrukcijoje.
	Mažėja akumuliatoriaus galia.	Pakartotinai įkraukite akumuliatoriaus kasetę. Jei įkrauti nepavyksta, akumuliatoriaus kasetę pakeiskite.
	Netinkamai veikia pavaros sistema.	Dėl remonto kreipkitės į vietinį įgaliotąjį techninės priežiūros centrą.
Pjovimo įrankis nesisuka: ⇒ nedelsdami sustabdykite įrenginį!	Tarp apsauginio įtaiso ir pjovimo įrankio įstrigo pašalinė medžiaga, pvz., šaka.	Pašalinkite pašalinę medžiagą.
	Pjovimo įrankis atsilaisvinęs.	Tvirtai priveržkite pjovimo įrankį.
	Netinkamai veikia pavaros sistema.	Dėl remonto kreipkitės į vietinį įgaliotąjį techninės priežiūros centrą.
Neįprasta vibracija: ⇒ nedelsdami sustabdykite įrenginį!	Sugedęs, sulenktas arba susidėvėjęs pjovimo įrankis	Pakeiskite pjovimo įrankį.
	Pjovimo įrankis atsilaisvinęs.	Tvirtai priveržkite pjovimo įrankį.
	Netinkamai veikia pavaros sistema.	Dėl remonto kreipkitės į vietinį įgaliotąjį techninės priežiūros centrą.
Pjovimo įrankis ir variklis nesustoja: ⇒ nedelsdami išimkite akumuliatorių!	Elektros ar elektronikos sistemos gedimas.	Išimkite akumuliatoriaus kasetę ir susisiekite su vietiniu įgaliotuju techninės priežiūros centru dėl remonto.

PASIRENKAMI PRIEDAI

▲JSPĖJIMAS: Naudokite tik rekomenduojamus priedus arba įtaisus, nurodytus šiame vadove. Naudojant bet kokį kitą priedą arba įtaisą, galima sunkiai susižeisti.

▲PERSPĖJIMAS: Šiuos papildomus priedus arba įtaisus rekomenduojama naudoti su šioje instrukcijoje nurodytu „Makita“ bendrovės įrankiu. Naudojant bet kokius kitus papildomus priedus arba įtaisus, gali kilti pavojus sužeisti žmones. Naudokite tik nurodytam tikslui skirtus papildomus priedus arba įtaisus.

Jeigu norite daugiau sužinoti apie tuos priedus, kreipkitės į artimiausią „Makita“ techninės priežiūros centrą.

- Pjoviklio ašmenys
- Nailoninė pjovimo galvutė
- Nailoninė viela (pjovimo viela)
- Plastikinis peilis
- Kalto peilis

- Smulkintuvo peilis
- Apsauginis gaubtas
- Originalus „Makita“ akumuliatorius ir įkroviklis

PASTABA: Kai kurie sąraše esantys priedai gali būti pateikti įrankio pakuotėje kaip standartiniai priedai. Jie įvairiose šalyse gali skirtis.

TEHNILISED ANDMED

Mudel:		UR012G
Käepideme tüüp		Käepide
Koormuseta kiirus (igal pöörlemiskiiruse tasemel)	Lõiketera / plastist lõiketera	3: 0–6 800 min ⁻¹ 2: 0–5 000 min ⁻¹ 1: 0–3 500 min ⁻¹
	Nailonist lõikepea	3: 0–5 000 min ⁻¹ 2: 0–4 200 min ⁻¹ 1: 0–3 500 min ⁻¹
Üldpikkus (lõikeriistata)		1 790 mm
Nailontamiili läbimõõt		2,4 – 3,0 mm
Kasutatav lõikeriist ja lõikeläbimõõt	2-hambaline tera (P/N 195624-6)	305 mm
	3-hambaline tera (P/N 195300-2)	305 mm
	4-hambaline tera (P/N 196895-8)	255 mm
	8-hambaline tera (P/N B-14146)	255 mm
	Peitlitera (P/N 199872-9)	225 mm
	Purustustera (P/N 199874-5)	270 mm
	Nailonist lõikepea (P/N 199884-2)	480 mm
	Plastist lõiketera (P/N 199868-0)	305 mm
Nimipinge		Alalisvool 72 V – 80 V max
Netokaal		8,0 - 9,3 kg
Kaitseaste		IPX4

- Meie pideva uuringu- ja arendusprogrammi tõttu võidakse tehnilisi andmeid muuta ilma sellest ette teatamata.
- Tehnilised andmed võivad riigiti erineda.
- Kaal võib erineda olenevalt liseseadistest, kaasa arvatud akukassetist. Kergeim ja raskeim kombinatsioon EPTA-protseduuri 01/2014 kohaselt on toodud tabelis.

Sobiv akukasset ja laadija

Akukasset	BL4020 / BL4025 / BL4040 / BL4050F* *: Soovituslik aku
Laadija	DC40RA / DC40RB / DC40RC

- Mõned eespool loetletud akukassetid ja -laadijad ei pruugi olla teie riigis saadaval.

⚠ HOIATUS: Kasutage ainult ülalpool loetletud akukasse ja laadureid. Muude akukassetide ja laadurite kasutamine võib tekitada vigastusi ja/või tulekahju.

Sümbolid

Alljärgnevalt kirjeldatakse tingimärke, mida võidakse seadmetel kasutada. Enne seadme kasutamist tehke endale selgeks nende tähendus.



Olge äärmiselt ettevaatlik ja tähelepanelik.



Lugege juhendit.



Hoidke vähemalt 15 m vahekaugust.



Ettevaatust – tagasilööök

	Kandke kiivrit, kaitseprille ja kõrvakaitsmeid.
	Kandke kaitsekindaid.
	Kandke tugevaid libisemiskindla tallaga jalatseid. Soovitavalt kandke terasest ninakapiga kaitsejalatseid.
	Ohtlik; pidage silmas õhkupaiskuvaid objekte.
	Hoiatus; lahutage aku enne hooldamist.
	Hoiatus: Kuum pind. Põletusohu. Ärge puudutage metalloosa enne, kui see on maha jahtunud.
	Kandke kaitseprille ja kuulmiskaitset.



Ainult EL-i riikide puhul
Seadmes sisalduvate ohtlike osade tõttu võivad elektri- ja elektroonikaseadmete jäätmed, akud ja patareid avaldada negatiivset mõju keskkonnale ja inimeste tervisele.

Elektri- ja elektroonikaseadmeid ega akusid ei tohi kõrvaldada koos olmejäätmetega!

Euroopa elektri- ja elektroonikaseadmete jäätmete, akude ja patareide ning nende jäätmete direktiivi ja riiklikku õigusesse ülevõtmise kohaselt tuleb elektri- ja elektroonikaseadmete, akude ja patareide jäätmed koguda eraldi ning viia eraldiseisvasse olmejäätmete kogumispunkti, mis tegutseb kooskõlas keskkonnakaitse eeskirjadega. Sellele osutab seadmele paigaldatud läbikriipsutatud ratastega prügikasti sümbol.



Garanteeritud helivõimsustase ELi välitingimustes kasutatavate seadmete müratase direktiivi kohaselt.



Helivõimsustase Austraalia NSW mürakontrolli määruse kohaselt

Müra

Lõikeriist	Helirõhu tase (L_{pA}) dB(A)		Helivõimsuse tase (L_{WA}) dB(A)		Kohaldatav standard
	(L_{pA}) dB(A)	Kõikumine (K) dB(A)	(L_{WA}) dB(A)	Kõikumine (K) dB(A)	
2-hambaline tera	82,3	1,7	96,2	0,8	ISO22868 (ISO11806-1)
3-hambaline tera	86,1	0,4	99,4	0,6	ISO22868 (ISO11806-1)
4-hambaline tera	84,3	2,1	97,7	2,1	ISO22868 (ISO11806-1)
Nailonist löikepea	79,9	1,8	91,6	1,5	ISO22868 (ISO11806-1)/ EN50636-2-91
Plastist löiketera	82,7	0,6	92,4	1,1	ISO22868 (ISO11806-1)/ EN50636-2-91

- Isegi kui loetletud helirõhutase on 80 dB (A) või väiksem, võib töötamisel tekkinud tase olla suurem kui 80 dB (A). Kasutage kõrvakaitsmeid.

MÄRKUS: Deklareeritud müra väärtust (väärtuseid) on mõõdetud kooskõlas standardse katsemeetodiga ning seda võib kasutada ühe seadme võrdlemiseks teisega.

MÄRKUS: Deklareeritud müra väärtust (väärtuseid) võib kasutada ka mürataseme esmaseks hindamiseks.

⚠ HOIATUS: Kasutage kõrvakaitsmeid.

⚠ HOIATUS: Müratase võib elektritööriista tegelikus kasutamise ajal erineda deklareeritud väärtust(t) est olenevalt tööriista kasutusviisidest ja eriti töödeldavast toorikust.

⚠ HOIATUS: Rakendage operaatori kaitsmiseks kindlasti piisavaid ohutusabinõusid, mis põhinevad hinnangulisel müratasemel tegelikus töösituatsioonis (võttes arvesse tööperioodi kõiki osasid, näiteks korrad, kui seade lülitatakse välja ja seade töötab tühikäigul, lisaks tööajale).

Vibratsioon

Kohaldatav standard : ISO22867(ISO11806-1)

Lõikeriist	Vasak käsi		Parem käsi	
	$a_{h,w}$ (m/s ²)	Kõikumine K (m/s ²)	$a_{h,w}$ (m/s ²)	Kõikumine K (m/s ²)
2-hambaline tera	≤ 2,5	1,5	≤ 2,5	1,5
3-hambaline tera	≤ 2,5	1,5	≤ 2,5	1,5
4-hambaline tera	≤ 2,5	1,5	≤ 2,5	1,5
Nailonist lõikepea	≤ 2,5	1,5	≤ 2,5	1,5
Plastist lõiketera	≤ 2,5	1,5	≤ 2,5	1,5

MÄRKUS: Deklareeritud vibratsiooni koguväärtust (-väärtuseid) on mõõdetud kooskõlas standardse katsemeetodiga ning seda võib kasutada ühe seadme võrdlemiseks teisega.

MÄRKUS: Deklareeritud vibratsiooni koguväärtust (-väärtuseid) võib kasutada ka mürataseme esmaseks hindamiseks.

⚠HOIATUS: Vibratsioonitase võib elektritööriista tegelikkuses kasutamise ajal erineda deklareeritud väärtus(t)est olenevalt tööriista kasutusviisidest ja eriti töödeldavast toorikust.

⚠HOIATUS: Rakendage operaatori kaitsmiseks kindlasti piisavaid ohutusabinõusid, mis põhinevad hinnangulisel müratasemel tegelikus töösihtuatsioonis (võttes arvesse tööperioodi kõiki osasid, näiteks korrad, kui seade lülitatakse välja ja seade töötab tühikäigul, lisaks tööajale).

EÜ vastavusdeklaratsioon

Ainult Euroopa riikide puhul

EÜ vastavusdeklaratsioon sisaldub käesoleva juhendi Lisas A.

OHUTUSHOIATUSED

Üldised elektritööriistade ohutushoiatused

⚠HOIATUS: Lugege läbi kõik selle elektritööriistaga kaasas olevad ohutushoiatused, juhised, joonised ja tehnilised andmed. Järgnevate juhiste eiramine võib põhjustada elektrilöögi, süttimise ja/või raske kehavigastuse.

Hoidke edaspidisteks viide- teks alles kõik hoiatused ja juhtnöörid.

Hoiatustes kasutatud termini „elektritööriist“ all peetakse silmas elektriga töötavaid (juhtmega) elektritööriistu või akuga töötavaid (juhtmeta) elektritööriistu.

Tööriistaga seotud olulised ohutusjuhised

⚠HOIATUS: Lugege läbi kõik ohutushoiatused ja juhtnöörid. Hoiatuste ja juhtnööride mittejärgmine võib põhjustada elektrišokki, tulekahju ja/või tõsiseid vigastusi.

Hoidke edaspidisteks viide- teks alles kõik hoiatused ja juhtnöörid.

Kavandatud kasutus

1. Seade on mõeldud ainult rohu, umbrohu, pöösaste ja alustaimestiku lõikamiseks. Seda ei tohiks kasutada mitte mingil muul eesmärgil, nagu näiteks servade piiramine või heki pügamine, sest see võib põhjustada vigastusi.

Üldjuhised

1. Ärge kunagi laske tööriista kasutada isikutel, kes ei ole tutvunud nende juhistega, samuti piiratud füüsiliste, sensoorsete või vaimsete võimetega isikutel (k.a lapsed) või neil, kellel puuduvad tööriista kasutamiseks kogemused ja teadmised. Jälgige, et lapsed tööriistaga ei mängiks.
2. Enne tööriista käivitamist lugege läbi kasutusjuhend ja tehke endale selgeks seadme käsitsemine.
3. Ärge andke tööriista isikutele, kellel ei ole võsalõikurite ja jõhvtrimmerite käsitsemiseks piisavaid kogemusi või teadmisi.
4. Tööriista laenamisel andke juhend alati kaasa.
5. Tööriista käsitsemisel tuleb olla ülimalt ettevaatlik ja tähelepanelik.
6. Ärge kunagi kasutage tööriista siis, kui olete tarvitanud alkoholi või ravimeid, kui tunnete ennast väsinuna või olete haige.
7. Ärge kunagi püüdke tööriista muuta.
8. Jälgige teie riigis kehtivaid võsalõikurite ja jõhvtrimmerite käitsemist reguleerivaid määrusi.

Isikukaitsevahendid

► Joon.1

1. **Kandke kaitsekiivrit, -prille ja -kindaid, et kaitsta ennast lendava prahi või kukkuvate esemete eest.**
2. **Kandke kuulmiskaitsevahendeid, näiteks kõrvardroppe, et vältida kuulmiskadu.**
3. **Kandke ohutuks tööks sobivaid rõivaid ja jalanoosiid, näiteks töökombinesooni ning tugevaid libesiskindlaid jalatseid. Ärge kandke avaraid rõivaid ega ehteid. Avarad riidesemed, ehted või pikad juuksed võivad liikuvate osade vahel takerduda.**
4. **Kandke lõiketera puudutamisel alati kaitsekindaid. Lõiketerad võivad teha kaitsmata kätte sügavaid sisselõikeid.**

Tööpiirkonna ohutus

1. **Kasutage tööriista ainult hea nähtavuse korral ja päevalvalges. Ärge kasutage tööriista pimedas ega udus korral.**
2. **Ärge kasutage tööriista plahvatusohtlikus keskkonnas, nagu tuleohtlike vedelike, gaaside või tolmu läheduses. Seade tekitab sädeid, mis võivad tolmu või auru süüdata.**
3. **Ärge kunagi seiske töö ajal ebastabiilsel või libedal pinnal ega järsul nõlvaku. Talvisel ajal arvestage jää ja lumega ning veenduge alati, et jalgadel oleks kindel toetuspind.**
4. **Jälgige, et kõrvalised isikud ja loomad jääksid töötamise ajal tööriistast vähemalt 15 m kaugusele. Seisake tööriist kohe, kui keegi teile läheneb.**
5. **Ärge kunagi kasutage tööriista siis, kui läheduses viibivad inimesed (eriti lapsed) või lemmikloomad.**
6. **Enne töö alustamist uurige, kas tööpiirkonnas leidub kive või muid kõvasid esemeid. Need võivad õhku paiskuda või nende mõjul võib tekkida ohtlikud tagasilöögid, mille tagajärg on rasked vigastused ja/või varaline kahju.**
7. **⚠HOIATUS:** Selle toote kasutamine võib tekitada kemikaale sisaldavat tolmu, mis võib põhjustada hingamisteede või muid haigusi. Sellised kemikaalid võivad olla näiteks pestitsiidid, insektsiidid, väetistes ja herbitsiidides sisalduvad ühendid. Olenevalt sellest, kui sageli te seda tüüpi tööga kokku puutute, varieerub ka riski suurus haigestuda eespool nimetatud haigustesse, mida nende ainete mõju all viibimine võib põhjustada. Nimetatud kemikaalidega kokupuute vähendamiseks töötage hea õhuvahtusega kohas ja kasutage heakskiidetud kaitsevahendeid, näiteks spetsiaalselt mikroosakeste filtreerimiseks mõeldud tolumaskke.

Elektriohutus ja aku ohutu talitus

1. **Seadet ei tohi jätta vihma kätte või märga keskkonda. Tööriista sattunud vesi suurendab elektrilöögiohtu.**
2. **Ärge kasutage tööriista, kui seda ei saa lülitist sisse ega välja lülitada. Iga tööriist on ohtlik, kui seda ei saa lülitist juhtida, ning see tuleb parandada.**

3. **Vältige juhukäivitust. Enne akukasetti paigaldamist, tööriista kätevoimist või kandmist veenduge, et lüliti oleks väljalülitatud asendis. Kui hoiate tööriista kandes sõrme lüliti või ühendate tööriista vooluvõrku sel ajal, kui lüliti on sisselülitatud asendis, võite põhjustada õnnetuse.**
4. **Ärge visake kasutatud akut (akusid) tulle. Element võib plahvatada. Kasutatud akude käitlemise võimalikud erinõuded leiate kohalikest eeskirjadest.**
5. **Akut (akusid) ei tohi avada ega kahjustada. Väljalagunenud elektrilülit on söövitava toimega ning võib kahjustada silmi ja nahka. See võib osutuda allaneelamisel mürgiseks.**
6. **Ärge laadige akut vihma käes ega märjas keskkonnas.**
7. **Vältige ohtlikku keskkonda. Ärge kasutage seadet niisketes või märgades kohtades ega jätke seda vihma kätte. Seadme sisse sattunud vesi suurendab elektrilöögiohtu.**
8. **Ärge laadige akut välitingimustes.**
9. **Ärge käsitsege laadurit, sh laaduri pistikut ja laadimisterminale märgade kätega.**
10. **Ärge vahetage akut märgade kätega.**
11. **Ärge vahetage akut vihma käes.**
12. **Ärge tehke aku kontakte vee vm vedelikuga märjaks ega pange akut vee alla. Ärge jätke akut vihma kätte, samuti ärge laadige, kasutage ega hoiundage akut niiskes või märjas kohas. Kui aku kontakt saab märjaks või vedelik tungib aku sisse, võib aku lühistuda ning tekkida ülekuumenemise, süttimise või plahvatusoht.**
13. **Pärast tööriistast või laadijast aku eemaldamist kinnitage akukate kindlasti akule ja hoidke akut kuivas kohas.**
14. **Kui akukasett saab märjaks, laske vesi välja ja pühkige seda kuiva lapiga. Enne kasutamist kuivatage akukasett täielikult kuivas kohas.**

Kasutusele võtmine

1. **Enne tööriista monteerimist või reguleerimist eemaldage akukasett.**
2. **Enne lõiketera käsitsemist pange kätte kaitsekindad.**
3. **Enne akukasetti paigaldamist kontrollige, et tööriistal ei oleks vigastusi, lahtiisi polte/mutreid või valesti monteeritud osi. Teritage nüri lõiketera. Kui lõiketera on paindunud või kahjustatud, vahetage see välja. Kontrollige, kas kõik juhthoovad ja lülitid liiguvad vabalt. Puhastage ja kuivatage käepidemed.**
4. **Ärge kunagi proovige tööriista sisse lülitada, kui see on kahjustunud või ei ole täielikult monteeritud. Muidu võib tekkida tõsine vigastus.**
5. **Reguleerige kandevööd ja pidet kasutaja kehamõõte arvesse võttes.**
6. **Akukasetti sisestamise ajal hoidke lõiketera oma kehast ja teistest objektidest, kaasa arvatud maapinnast eemal. Käivitamise ajal võib see pöörlema hakata ning põhjustada kehavigastusi või tekitada kahju tööriistale ja/või varale.**
7. **Eemaldage reguleerimis- ja mutrivõti või terakate enne tööriista käivitamist. Tarvik, mis on jäetud tööriista pöörleva osa külge, võib põhjustada kehavigastuse.**

8. Lõikeriistal peab olema kaitse. Ärge kunagi kasutage tööriista, mille kaitsmed on kahjustatud või millel ei ole kaitsmeid.
9. Veenduge, et tööriista kasutamisel ei oleks läheduses elektrijuhtmeid, veetorusid, gaasitorusid jne, mis võivad kahjustamisel ohtu põhjustada.

Kasutamine

1. Hädaolukorras lülitage tööriist viivitamatult välja.
2. Kui tajute töö ajal midagi ebatavalist (nt müra, vibratsioon), lülitage tööriist välja ja eemaldage akukassett. Ärge kasutage tööriista enne, kui põhjus on kindlaks tehtud ja kõrvaldatud.
3. Lõikeriist jätkab pärast tööriista väljalülitamist lühikest aega pöörlemist. Ärge kiirustage lõikeriista puudutamisega.
4. Kasutage töötamise ajal õlarakmeid. Hoidke tööriista kindlalt oma paremal küljel.
5. Ärge küünitage liiga kaugele ette. Hoidke kogu aeg jalad kindlalt maas ning hoidke tasakaalu. Komistamise vältimiseks olge tähelepanelik varjatud takistuste, nt kändude, puujuurte ja kraavide suhtes.
6. Jälgige kallakutel alati, et teil oleks kindel jalgealune.
7. Kõndige, ärge kunagi jookske.
8. Kontrolli kaotamise vältimiseks ärge kunagi töötage redelil või puu otsas.
9. Kui tööriist saab tugeva löögi või kukub maha, kontrollige enne töö jätkamist selle seisukorda. Kontrollige, kas juht- ja kaitseosadised on töökorras. Kahjustuste või kahtluste korral laske volitatud hoolduskeskusel tööriista kontrollida ja parandada.
10. Ärge puudutage reductorit kasutamise ajal ja kohe pärast seda. Reduktor muutub töötamise ajal kuumaks ja võib põhjustada põletust.
11. Tehke väsimusest tingitud kontrollikaotuse vältimiseks puhkepauze. Soovitame puhata igas tunnis 10–20 minutit.
12. Kui lahkute tööriista juurest kas või lühikeseks ajaks, eemaldage alati akukassett. Järelevalveta jäetud tööriista, millesse on paigaldatud akukassett, võivad kasutada kõrvalised isikud, kes võivad põhjustada raskeid õnnetusi.
13. Kui rohi või oksad takerduvad lõikeriista ja kaitsekatte vahele, siis lülitage alati tööriist välja ja eemaldage akukassett enne, kui hakkate tööriista puhastama. Muidu võib lõikeriist ootamatult pöörlema hakata ja põhjustada tõsiselt kahavagastuse.
14. Ärge kunagi puudutage liikuvaid ohtlikke osi enne, kui need on täielikult peatunud ja akukassett on eemaldatud.
15. Kui lõikeriist tabab kive või muid kõvasid esemeid, siis lülitage tööriist viivitamatult välja. Seejärel eemaldage akukassett ja kontrollige lõikeriista.
16. Kontrollige töötamise ajal sageli, et lõikeriistal ei oleks pragusid ega muid kahjustusi. Enne kontrollimist eemaldage akukassett ja oodake, kuni lõikeriist on täielikult seiskunud. Vahetage kahjustunud lõikeriist kohe välja, ka siis, kui sellel on ainult pindmised praod.

17. Ärge lõigake kunagi oma vöökohast kõrgemalt.
18. Pärast tööriista sisselülitamist ärge alustage lõikamist enne, kui lõikeriist on saavutanud ühtlase kiiruse.
19. Lõiketerade kasutamisel liigutage tööriista ühtlaselt poolkaares paremalt vasakule, nagu vikakit kasutades.
20. Hoidke tööriista ainult isoleeritud haardepindadest, sest lõiketera võib sattuda varjatud juhtmetega kokkupuutesse. Pingestatud juhtmete kokkupuutesse sattunud lõiketerad võivad pingestada tööriista metalloosi, mille tagajärjel võib tööriista kasutaja saada elektrilöögi.
21. Ärge käivitage tööriista, kui lõikeriist on lõigatud rohtu täis.
22. Enne tööriista käivitamist veenduge, et lõikeriist ei puutuks kokku maapinna ega muude takistustega, näiteks puuga.
23. Kasutamise ajal hoidke tööriista alati kahe käega. Tööriistaga töötamisel ärge hoidke seda ainult ühe käega.
24. Ärge kasutage tööriista äikeseohtu korral.
25. Tööriista kasutamisel perisel ja libedal maapinnal või märjal kallakul, pöörake tähelepanu kindlale jalgealusele.
26. Vältige töötamist halvlas keskkonnas, kus kasutaja suurem väsimine on võimalik.
27. Ärge kasutage tööriista halva ilma korral, kui nähtavus on piiratud. Muidu võib halb nähtavus põhjustada kukkumise või vale tegevuse.
28. Ärge ajage tööriista sügavale auku.
29. Ärge jätke tööriista järelevalveta vihma kätte.
30. Kui märjad lehed või praht jäävad vihma tõttu imivasse (tuulutusaken) kinni, siis eemaldage need.
31. Ärge kasutage tööriista lumes.

Lõikeriistad

1. Ärge kasutage lõikeriista, mida Makita ei soovita.
2. Kasutage käsiloleva töö jaoks ettenähtud lõikeriista.
 - Nailonist lõikepead (jõhviga trimmeripead) ja plastist lõiketerad sobivad muru kärpimiseks.
 - Lõiketerad sobivad umbrohu, kõrge rohu, põdsaste, puhmaste, alusmetsa, tihniku jms lõikamiseks.
 - Ärge kasutage teisi terasid, sh metallist mitmeosalisi pöörlevaid kette ega vasarnugasid. See võib põhjustada raske vigastuse.
3. Kasutage ainult selliseid lõikeriistu, millele märgitud kiirus on võrdne tööriistale märgitud kiirusega või sellest suurem.
4. Hoidke käed, nägu ja riided, alati pöörlevast lõikeriistast eemal. Selle eiramise tagajärg võib olla kehavigastus.
5. Lõikeriista kaitsekate peab alati sobima kasutatava lõikeriistaga.
6. Lõiketerade kasutamisel vältige tagasilööki ja olge alati valmis ootamatuks tagasilöögiks. Vt jaotist „Tagasilöök“.
7. Kui tööriista ei kasutata, pange terale kate peale. Enne kasutamist tuleb kate eemaldada.

Tagasilöök (lõiketera vastusurve)

1. Tagasilöök (lõiketera vastusurve) on äkiline reaktsioon takerdunud või kinni jäänud lõiketerale. Selle esinemisel paisatakse tööriist suure jõuga küljele või operaatori poole ja see võib põhjustada raske kehavigastuse.
2. Tagasilöök esineb eelkõige siis, kui tera sektor, mis jääb kellaplaadil 12 ja 2 vahele, puutub vastu kõvasid esemeid, põõsaid ja puid, mille läbimõõt ületab 3 cm.

► Joon.2

3. Tagasilöögi vältimiseks:
 1. alustage lõikamist sektoriga, mis jääb kellaplaadil 8 ja 11 vahele;
 2. Ärge kunagi alustage lõikamist sektoriga, mis jääb kellaplaadil 12 ja 2 vahele.
 3. Ärge alustage lõikamist sektoritega, mis jäävad kellaplaadil 11 ja 12 ning 2 ja 5 vahele, välja arvatud juhul, kui operaator on saanud korraliku väljaõppe, tal on vajalikud kogemused ning ta teeb seda enda vastutusel.
 4. Ärge kasutage lõiketerasid kõvade esemete, nagu tarade, seinte, puutüvede ja kivide läheduses.
 5. Ärge kasutage lõiketerasid vertikaalsuunas selliste tööde puhul nagu servade piiramine ja heki kärpimine.

► Joon.3

Vibratsioon

1. Vereringehäiretega isikutel, kes on jäänud liigse vibratsiooni mõju alla, võib olla veresoonekonna või närvisüsteemi kahjustus. Vibratsioon võib põhjustada sõrmedes, kätes või randmetes järgmisi sümptomeid: „Ärasuremine” (tuimus/tundetus), kihelemine, valu, torkava valu aisting, naha värvuse või naha muutused. Kui teil esineb mõni nimetatud sümptomitest, siis pöörduge arsti poole.
2. „Valge sõrme sündroomi” ohu vähendamiseks hoidke käed töötamise ajal soojas ning hoolitage korralikult tööriista ja tarvikuid.

Transportimine

1. Enne tööriista transportimist lülitage see välja ja eemaldage akukassett. Paigaldage lõiketera kate.
2. Tööriista transportimisel kandke seda varrest hoides horisontaalses asendis.
3. Kui transportite tööriista sõidukis, kinnitage tööriist nii, et see ei saaks ümber minna. Muidu võib tööriist või muu pagas kahjustuda.

Hooldus

1. Laske tööriista hooldada volitatud hoolduskeskusel. Kasutage alati ainult originaalseid varuosi. Oskamatult tehtud parandustööd või nõuetele mittevastav hooldus võivad tööriista kasutusiga lühendada ja põhjustada õnnetusjuhtumeid.
2. Enne tööriista hooldamist, parandamist või puhastamist lülitage see alati välja ja eemaldage akukassett.

3. Lõiketera käsitsemise ajal kandke alati kaitsekindaid.
4. Puhastage tööriist alati tolmust ja mustusest. Ärge kunagi kasutage puhastamiseks bensiini, vedelidit, alkoholi ega muid sarnaseid aineid. See võib põhjustada plastosade värvuse muutumist, deformeerumist või pragunemist.
5. Pärast igakordset kasutamist keerake kõik mutrid ja poldid tugevamini kinni.
6. Ärge proovige tööriista hooldada ega parandada viisil, mida kasutusjuhendis pole kirjeldatud. Pöörduge selliste tööde tegemiseks volitatud hoolduskeskusse.
7. Kasutage alati ainult originaalvaruosi ja tarvikuid. Teiste tootjate osade või tarvikute kasutamine võib kaasa tuua tööriista rikke, varalise kahju ja/või raske vigastuse.
8. Laske meie volitatud hoolduskeskusel tööriista regulaarselt kontrollida ja hooldada.
9. Hoidke tööriista alati väga heas töökorras. Halb hooldus võib põhjustada töö halvenemist ja tööea lühenemist.
10. Ärge peske tööriista kõrgsurvepesuriga.
11. Tööriista pesemisel ärge laske veel siseneda elektrimehhanismi, nagu aku, mootor ja klemmid.
12. Tööriista hoiundamisel vältige otsest päikesevalgust ja vihma ning hoiukoht ei tohiks muuttuda liiga kuumaks ega niiseks.
13. Kontrollige ja hoolitage tööriista vihma eest kaitstud kohas.
14. Pärast tööriista kasutamist eemaldage kinnitunud mustus ja kuivatage tööriist enne hoiundamist täielikult. Aastaajast või piirkonnast olenevalt võib külmumine tõrkeid põhjustada.

Hoiundamine

1. Enne tööriista hoiulepanekut puhastage ja hoolitage seda täielikult. Eemaldage akukassett. Paigaldage lõiketera kate.
2. Hoidke tööriista kuivas kohas, lastele kättesaamatu kõrgel riivil või luku taga.
3. Ärge otsete tööriista millegi, näiteks seina vastu. Seade võib ootamatult ümber kukkuda ja vigastusi põhjustada.

Esmaabi

1. Esmaabikomplekt peab olema alati käepärast. Asendage kohe kõik vahendid, mille olete esmaabikomplektist ära tarvanud.
2. Kui kutsute abi, teatage järgmised andmed:
 - õnnetuse toimumise koht;
 - õnnetuse kirjeldus;
 - vigastatud isikute arv;
 - vigastuste iseloom;
 - oma nimi.

HOIDKE JUHEND ALLES.

▲ HOIATUS: ÄRGE UNUSTAGE järgida toote ohutusnõudeid mugavuse või toote (kordkasutamise)ga saavutatud) hea tundmise tõttu. VALE KASUTUS või kasutusjuhendi ohutuseeskirjade eiramine võib põhjustada tervisekahjustusi.

Akukassetiga seotud olulised ohutusjuhised

1. Enne akukassetti kasutamist lugege (1) akulaadid, (2) akul ja (3) seadmel olevad juhtnöörid ja hoiatused läbi.
2. Ärge võtke akukassetti lahti ega muutke seda. See võib põhjustada tulekahju, liigset kuumust või plahvatuse.
3. Kui tööaeg järsult lüheneb, siis lõpetage kohe kasutamine. Edasise kasutamise tulemuseks võib olla ülekuumenemisoht, võimalikud põletused või isegi plahvatus.
4. Kui elektrilüüti satub silma, siis loputage silma puhta veega ja pöörduge koheselt arsti poole. Selline õnnetus võib põhjustada pimedaksjäämist.
5. Ärge tekitage akukassetis lühist:
 - (1) Ärge puutuge klemme elektrijuhtidega.
 - (2) Ärge hoidke akukassetti tööriistakastis koos metalliesemetega, nagu naelad, mündid jne.
 - (3) Ärge tehke akukassetti märjaks ega jätke seda vihma kätte.Aku lühis võib põhjustada tugevat elektri-voolu, ülekuumenemist, põletusi ning ka sead- tötiselt kahjustada.
6. Ärge hoidke ega kasutage tööriista ja akukas- setti kohtades, kus temperatuur võib tõusta üle 50 °C (122 °F).
7. Ärge põletage akukassetti isegi siis, kui see on saanud tõsiselt vigastada või on täiesti kulu- nud. Akukassett võib tules plahvatada.
8. Ärge naelutage, löigake, muljuge, visake akukas- setti ega laske sel kukkuda, samuti ärge lööge selle pihta kõva esemega. Selline tegevus võib põhjustada tulekahju, liigset kuumust või plahvatuse.
9. Ärge kasutage kahjustatud akut.
10. Sisalduvatele liitium-ioonakudele võivad kohal- duda ohtlike kaupade õigusaktide nõuded. Kaubanduslikul transportimisel, näiteks kolman- date poolte või transpordiettevõtete poolt, tuleb järgida pakendil ja siltidel toodud erinõudeid. Transportimiseks ettevalmistamisel on vajalik pidada nõu ohtliku materjali ekspordiga. Samuti tuleb järgida võima- like riiklike regulatsioonide üksikasjalikumaid nõudeid. Katke teibiga või varjake avatud kontaktid ja paken- dage aku selliselt, et see ei saaks pakendis liikuda.

11. Kasutuskõlbmatuks muutunud akukassetti kõrval- damiseks eemaldage see tööriistast ja viige selleks ette nähtud kohta. Järgige kasutuskõlbmatuks muutunud aku kõrvaldamisel kohalikke eeskirju.
12. Kasutage akusid ainult Makita heaks kiidetud toodetega. Akude paigaldamine selleks mitte ette- nähtud toodetele võib põhjustada süttimist, ülemää- rast kuumust, plahvatamist või elektrilöödi lekkimist.
13. Kui tööriista ei kasutata pika ajaperioodi jook- sul, tuleb aku tööriistast eemaldada.
14. Kasutamise ajal ja pärast kasutamist võib akukassett kuumeneda, mis võib põhjustada põletusi või madala temperatuuri põletusi. Olge kuuma akukassetti kandmisel ettevaatlik.
15. Ärge puudutage tööriista klemmi kohe pärast kasuta- mist, sest see võib olla kuum ja põhjustada põletusi.
16. Hoidke akukassetti klemmid, avad ja sooned tükikestest, tolmust ja mullast puhtad. Muidu võib tööriist või akukassett halvasti töötada või puruneda.
17. Kui tööriist ei kannata kasutamist kõrgepinge- liniinde lähedal, ärge kasutage akukassetti kõrgepingeliinide lähedal. Muidu võib tööriist või akukassett puruneda või sellel tõrge tekkida.
18. Hoidke akut lastele kättesaamatult.

HOIDKE JUHEND ALLES.

⚠ETTEVAATUST: Kasutage ainult Makita origi- naalakusid. Mitte Makita originaalakude või muudetud akude kasutamine võib põhjustada akude süttimise, kehavigastuse ja kahjustuse. Samuti muudab see keh- tetuks Makita tööriista ja laadija Makita garantii.

Vihjeid aku maksimaalse kasu- tusaja tagamise kohta

1. Laadige akukassetti enne selle täielikku tühje- nemist. Kui märkate, et tööriist töötab väiksema võimsusega, peatage töö ja laadige akukassetti.
2. Ärge laadige täielikult laetud akukassetti. Ülelaadimine lühendab akude kasutusiga.
3. Laadige akukassetti toatemperatuuril 10 °C - 40 °C. Enne laadimist laske kuumenenud akukassetil maha jahtuda.
4. Kui te ei kasuta parajasti akukassetti, eemal- dage see tööriistast või laadurist.
5. Kui te ei kasuta akukassetti kauem kui kuus kuud, laadige see.

OSADE KIRJELDUS

► Joon.4

1	Kiirusnäidik	2	Automaatse pöördemomendi ajamitehnoloogia märgutuli	3	Märgutuli	4	Toitenupp
5	Suunamuutmisnupp	6	Akukassett	7	Riputi	8	Lahtlulukustuse hoob
9	Lõliti päästik	10	Nupp	11	Käepide	12	Kaitsekate (lõiketera / nailonist lõikepea / plas- tist lõiketera jaoks)
13	Kaitsekate (peitlitera jaoks)	14	Kaitsekate (purustustera jaoks)	15	Kaitsekate pikendus (nailonist lõikepea / plas- tist lõiketera jaoks)	16	Kandevöö

MÄRKUS: Põhitarvikuna tarnitud kaitsekate varieerub olenevalt riikidest.

FUNKSIONAALNE KIRJELDUS

▲HOIATUS: Kandke alati hoolt selle eest, et tööriist oleks enne reguleerimist ja kontrollimist välja lülitatud ja akukassett eemaldatud. Kui jätta tööriist välja lülitamata ja akukassett eemaldamata, võib tööriista juhuslik käivitumine põhjustada raske kehavigastuse.

Akukasseti paigaldamine või eemaldamine

▲ETTEVAATUST: Lülitage tööriist alati enne akukasseti paigaldamist või eemaldamist välja.

▲ETTEVAATUST: Akukasseti paigaldamisel või eemaldamisel tuleb tööriista ja akukassetti kindlalt paigal hoida. Kui tööriista ja akukassetti ei hoita kindlalt paigal, võivad need käest libiseda ning kahjustada tööriista ja akukassetti või põhjustada kehavigastusi.

► **Joon.5:** 1. Punane näidik 2. Nupp 3. Akukassett

Akukasseti eemaldamiseks libistage see tööriista küljest lahti, vajutades kasseti esiküljel paiknevat nuppu alla.

Akukasseti paigaldamiseks joondage akukasseti keel korpuse soonega ja libistage kassetti oma kohale. Sisestage see terveni, kuni see lukustub klõpsuga oma kohale. Kui näete joonisel näidatud punast näidikut, pole see täielikult lukustunud.

▲ETTEVAATUST: Paigaldage akukassett alati täies ulatuses nii, et punast osa ei jääks näha. Muidu võib adapter juhuslikult tööriistast välja kukkuda ning põhjustada teile või läheduses viibivatele isikutele vigastusi.

▲ETTEVAATUST: Ärge rakendage akukasseti paigaldamisel jõudu. Kui kassetti ei lähe kergesti sisse, pole see õigesti paigaldatud.

Tööriista/aku kaitsesüsteem

Tööriist on varustatud tööriista või aku kaitsesüsteemiga. Süsteem lülitab mootori automaatselt välja, et pikendada tööriista ja aku tööiga. Tööriist seiskub käitamise ajal automaatselt, kui tööriista või aku kohta kehtib üks järgmistest tingimustest.

Märgutuli			Olek
Värv	● Pöleb	● Vilgub	
Roheline	●	●	Ülekoormus
Punane	● (tööriist) / ● (aku)	●	Ülekuumenemine
Punane	●	●	Üleväljalase

Ülekoormuskaitse

Kui tööriistal tekib üks järgmistest olukordadest, peatub see automaatselt ja märgutuli hakkab roheliselt vilkuma:

- tööriist on ülekoormatud kas takerdunud umbrohu või muu prahi tõttu;
- lõiketera on lukus või tagasi löödud;
- toitenupp on lüüti päästiku tõmbamise ajal sisse lülitatud. Sellises olukorras vabastage päästik ja tõmmake seda taaskäivitamiseks uuesti.

▲ETTEVAATUST: Kui peate tööriista külge takerdunud umbrohu eemaldama või lukustatud lõiketera vabastama, lülitage tööriist enne tööga alustamist kindlasti välja.

Tööriista/aku ülekuumenemiskaitse

Kui tööriist või akukassett on üle kuumenenud, seiskub tööriist automaatselt. Kui tööriist on üle kuumenenud, süttib märgutuli punaselt. Kui akukassett on üle kuumenenud, vilgub märgutuli punaselt. Laske tööriistal ja/või akul maha jahtuda, enne kui tööriista uuesti sisse lülitate.

Ülelaadimiskaitse

Kui aku saab tühjaks, seiskub tööriist automaatselt ja toite märgutuli hakkab punaselt vilkuma. Kui tööriist ei hakka tööle ka lülitite kasutamisel, eemaldage tööriistast tühjenenud akukassett ja laadige seda.

Aku jääkmahutavuse näit

Akukasseti järelejäänud mahutavuse kontrollimiseks vajutage kontrollimise nuppu. Märgulambid süttivad mõneks sekundiks.

► **Joon.6:** 1. Märgulambid 2. Kontrollimise nupp

Märgulambid			Jääkmahutavus
■ Pöleb	□ Ei põle	▨ Vilgub	
■ ■ ■ ■	□ □ □ □		75 - 100%
■ ■ ■ □	□ □ □ □		50 - 75%
■ ■ □ □	□ □ □ □		25 - 50%
■ □ □ □	□ □ □ □		0 - 25%
▨ □ □ □	□ □ □ □		Laadige akut.
■ ■ □ □	□ □ □ □	↑ ↓	Akul võib olla tõrge.

MÄRKUS: Näidatud mahutavus võib veidi erineda tegelikust mahutavusest olenevalt kasutustingimustest ja ümbritseva keskkonna temperatuurist.

MÄRKUS: Esimene (taga vasakul asuv) märgutuli vilgub, kui akukaitsesüsteem töötab.

Toitelüliti

Tööriista sisselülitamiseks vajutage toitenuppu. Tööriista väljalülitamiseks hoidke toitenuppu all, kuni kiiruse märgutuli kustub.

► **Joon.7:** 1. Kiirusnäidik 2. Toitenupp

MÄRKUS: Seade lülitub automaatselt välja, kui seda mingi aja jooksul ei kasutata.

Lüliti funktsioneerimine

⚠️HOIATUS: Ohutuse huvides on sellel tööriistal lukust avamise hoob, mis hoiab ära tööriista ootamatu käivitumise. **ÄRGE KUNAGI** kasutage tööriista, kui see hakkab tööle lihtsalt lüliti päästiku tõmbamisel, lukust avamise hooba vajutamata. **ENNE** edasist kasutamist viige masin parandamiseks volitatud teeninduskeskusesse.

⚠️HOIATUS: ÄRGE KUNAGI teipige lahtilukustuse hooba kinni ega üritage selle funktsiooni blokeerida.

⚠️ETTEVAATUST: Kontrollige alati enne akukasseti tööriista külge paigaldamist, kas lüliti päästik funktsioneerib nõuetekohaselt ja liigub lahtilaskmisel tagasi väljalülitatud asendisse.

Tööriista juhtimine lüliti abil, mis ei toimi korralikult, võib kaasa tuua kontrolli kaotamise tööriista üle ja põhjustada tõsiseid vigastusi.

⚠️ETTEVAATUST: Ärge kunagi hoidke sõrme toitenupul ega lülitage lüliti päästikut tööriista kandmisel. Seade võib tahtmatult käivituda ja põhjustada vigastusi.

TÄHELEPANU: Ärge tõmmake lüliti päästikut jõuga ilma lahtilukustuse hooba vajutamata. See võib põhjustada lüliti purunemise.



Lüliti päästiku juhusliku vajutamise vältimiseks on tööriistal lukust avamise hoob. Tööriista käivitamiseks vajutage alla lukust avamise hoob ja vajutage lüliti päästikut. Tööriista kiirus kasvab, kui suurendate survet lüliti päästikule. Seiskamiseks vabastage lüliti päästik.

► **Joon.8:** 1. Lukust avamise hoob 2. Lüliti päästik

Kiiruse reguleerimine

Tööriista kiiruse reguleerimiseks tuleb puudutada kergelt toitenuppu. Iga kord, kui peatoitenuppu koputada, muutub kiiruse tase. Seade reguleerib automaatselt pöörlemiskiirust olenevalt selle külge kinnitatud lõikeriistast.

► **Joon.9:** 1. Kiirusnäidik 2. Toitenupp

Kiirusnäidik	Režim	Pöörlemiskiirus	
		Lõiketera / plastist lõiketera	Nailonist lõikepea
	Kiire	0–6 800 min ⁻¹	0–5 000 min ⁻¹
	Keskmine	0–5 000 min ⁻¹	0–4 200 min ⁻¹
	Aeglane	0–3 500 min ⁻¹	0–3 500 min ⁻¹

Automaatne pöördemomendi ajamitehnoloogia

Automaatse pöördemomendi ajamitehnoloogia sisselülitamisel töötab tööriist niitmiseks optimaalsel pöörlemiskiirusel ja hoidke all suunamuutmisnuppu. Tööriist tuvastab automaatselt lõikeriista ja valib sobiva pöörlemiskiiruse.

Automaatse pöördemomendi ajamitehnoloogia kasutamiseks vajutage ja hoidke all suunamuutmisnuppu, kuni süttib automaatse pöördemomendi ajamitehnoloogia märgutuli.

Automaatse pöördemomendi ajamitehnoloogia peatamiseks vajutage ja hoidke all suunamuutmisnuppu, kuni kustub automaatse pöördemomendi ajamitehnoloogia märgutuli.

► **Joon.10:** 1. Automaatse pöördemomendi ajamitehnoloogia märgutuli 2. Suunamuutmisnupp

Näidik	Režim	Lõikeriist	Pöörlemiskiirus
	Automaatse pöördemomendi ajamitehnoloogia	Lõiketera Plastist lõiketera	3 500–6 800 min ⁻¹
		Nailonist lõikepea	3 500–5 000 min ⁻¹

Suunamuutmisnupp prahi eemaldamiseks

⚠️HOIATUS: Lülitage tööriist välja ja eemaldage akukassett enne, kui hakkate eemaldama tööriista külge takerdunud umbrohtu või muud prahhi, mida tagurpidi pöörlemise funktsioon ei suuda eemaldada. Kui jätta tööriist välja lülitamata ja akukassett eemaldamata, võib tööriista juhuslik käivitamine põhjustada raske kehavigastuse.

Sellel tööriistal on suunamuutmisnupp, millega saab muuta pöörlemise suunda. See on ette nähtud ainult tööriista külge takerdunud umbrohtude ja prahi eemaldamiseks.

Pöörlemissuuna muutmiseks puudutage suunamuutmisnuppu ja vajutage samal ajal lüliti päästikut ja lukustushooba, kui lõikeriist on seiskunud. Lüliti päästiku vajutamisel hakkavad kiirusnäidikud ja ADT märgutuli vilkuma ning lõikeriist pöörleb vastupidises suunas.

Tavalise pöörlemise taastamiseks vabastage päästik ja oodake, kuni lõikeriist on seiskunud.

► **Joon.11:** 1. Kiirusnäidik 2. Automaatse pöördemomendi ajamitehnoloogia märgutuli 3. Suunamuutmisnupp

MÄRKUS: Tööriist töötab vastupidises suunas ainult lühikest aega ja lülitub seejärel automaatselt välja.

MÄRKUS: Kui käivitute tööriista pärast seiskumist uuesti, hakkab see pöörlema tavalises suunas.

MÄRKUS: Kui vajutate suunamuutmisnuppu ajal, kui lõikeriist veel pöörleb, siis tööriist seiskub ja on seejärel valmis pöörlemiseks vastupidises suunas.

Elektriline pidur

Sellel tööriistal on elektriline pidur. Kui pidevalt juhtub, et tööriist ei seisku lüliti päästiku vabastamisel piisavalt kiiresti, viige see hoolduseks Makita teeninduskeskusesse.

Elektrooniline funktsioon

Püsikiiruse juhtimine

Kiiruse juhtimise funktsioon tagab koormusest olenevata püsiva pöörlemiskiiruse.

Sujuvkäivituse funktsioon

Sujuva käivituse tagab summutatud algtüüge.

KOKKUPANEK

⚠️HOIATUS: Kandke alati hoolt selle eest, et tööriist oleks enne selle reguleerimist välja lülitatud ning akukassett eemaldatud. Kui jätta tööriist välja lülitamata ja akukassett eemaldamata, võib tööriista juhuslik käivitamine põhjustada raske kehavigastuse.

⚠️HOIATUS: Ärge käivitage kunagi tööriista, kui see pole täielikult monteeritud. Osaliselt monteeritud tööriista juhuslik käivitamine võib põhjustada tõsiseid kehavigastusi.

Juhtraua paigaldamine

1. Paigaldage juhtraua vars käepidemesse. Seadke käepidemes olev kruvi auk kohakuti varres oleva kruvi auguga. Keerake kruvi tugevasti kinni.

► **Joon.12:** 1. Käepide 2. Kruvi 3. Võll

TÄHELEPANU: Pange tähele käepideme suunda. Kruviauke ei joondata, kui käepide ei ole õiges suunas sisestatud.

2. Pange vedru aluse külge.

► **Joon.13:** 1. Nupp 2. Käepideme klamber
3. Käepide 4. Käepideme hoidik 5. Vedru
6. Alus

3. Asetage käepide käepideme klambri ja hoidiku vahele.

4. Kinnitage käepide ajutiselt, nuppu keerates, ja reguleerige käepideme asendit.

5. Seejärel pingutage nupp korralikult.

Kuuskantvõtme hoiulepanek

⚠️ETTEVAATUST: Olge tähelepanelik, et te ei jäta kuuskantvõtit reductorile. See võib põhjustada vigastusi ja kahjustada tööriista.







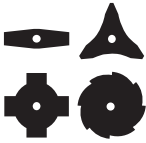

Kui kuuskantvõtit ei kasutata, siis pange see hoiule, et vältida selle ära kadumist.

► **Joon.14:** 1. Kuuskantvõti

► **Joon.15:** 1. Kuuskantvõti 2. Käepideme klamber

Lõikeriista ja kaitsekatte õige kombinatsioon

⚠️ETTEVAATUST: Kasutage alati õiget lõikeriista ja kaitsekatte kombinatsiooni. Vale kombinatsioon ei pruugi teid lõikeriista, lendava prahi ja kivide eest kaitsta. Samuti võib see mõjutada tööriista tasakaalu ja põhjustada kehavigastuse.

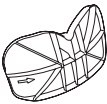
Lõikeriist	Kaitsekate
Lõiketera (2-, 3-, 4- ja 8-hambaline tera) 	
Nailonist lõikepea 	
Plastist lõiketera 	
Peitlitera 	
Purustustera 	

Kaitsekatte paigaldamine

⚠️HOIATUS: Ärge kunagi kasutage kaitsekatteta tööriista või tööriista kaitsekatteta, mis ei ole korralikult paigaldatud. Selle nõude eiramine võib põhjustada raske kehavigastuse.

MÄRKUS: Põhitarvikuna tarnitud kaitsekatte tüüp varieerub olenevalt riikidest.

Lõiketera korral

Kinnitage kaitsekate poltidega klambri.

► **Joon.16:** 1. Klamber 2. Kaitsekate

Nailonist lõikepea / plastist lõiketera korral

⚠ETTEVAATUST: Olge ettevaatlik, et te ei vigastaks end nailonjõhvi lõikamise teraga.

Kinnitage kaitsekate poltidega klambrile. Seejärel paigaldage kaitsekatte pikendus. Sisestage kaitsekatte pikendus kaitsekattes ja lukustage seejärel klambrid. Veenduge, et kaitsekatte pikenduse sakid sobiksid kaitsekatte pesadesse.

► **Joon.17:** 1. Kaitsekate 2. Klamber 3. Kaitsekatte pikendus 4. Lõikur 5. Pesa 6. Sakk

Kaitsekatte pikenduse eemaldamiseks kaitsekattelt vabastage klambrid, kuuskantvõtmega, nagu on joonisel näidatud.

► **Joon.18:** 1. Kuuskantvõti 2. Klamber

Peitlitera korral

Lisatarvik

Joondage käigukasti eend kaitsekatte soonega, seejärel kinnitage kaitsekate poltide abil klambri külge.

► **Joon.19:** 1. Klamber 2. Kaitsekate 3. Eend 4. Soon

Purustustera korral

Lisatarvik

Kinnitage kaitsekate poltidega klambrile.

► **Joon.20:** 1. Klamber 2. Kaitsekate

Lõikeriista paigaldamine

⚠ETTEVAATUST: Kasutage lõikeriista eemaldamiseks või paigaldamiseks alati komplekti kuuluvaid mutrivõtmeid.

⚠ETTEVAATUST: Pärast lõikeriista paigaldamist eemaldage kindlasti reductorisse sisestatud kuuskantvõti.

MÄRKUS: Põhitarvikuna tarnitud lõikeriista(de) tüüp varieerub olenevalt riikidest. Mõnes riigis ei ole lõikeriist lisatud.

MÄRKUS: Keerake tööriist tagurpidi, et saaksite lõikeriista lihtsamalt vahetada.

Lõike-/ peitli-/purustustera

⚠ETTEVAATUST: Lõiketera käsitsemisel kandke alati kindaid ja pange terale kaitsekate.

⚠ETTEVAATUST: Lõiketera peab olema hästi lihvitud ja sellel ei tohi olla pragusid ega murdumiskohti. Kui lõiketera põrkub töötamise ajal vastu kivi, jätke tööriist kohe seisma ja kontrollige lõiketera.

⚠ETTEVAATUST: Lõiketera välisläbimõõt peab olema järgmine. Ärge kunagi kasutage suurema välisläbimõõduga lõiketera.

- 2-hambaline tera: 305 mm
- 3-hambaline tera: 305 mm
- 4-hambaline tera: 255 mm
- 8-hambaline tera: 255 mm
- Peitlitera: 225 mm
- Purustustera: 270 mm

► **Joon.21:** 1. Mutter 2. Klamberseib 3. Lõiketera 4. Võlli 5. Vaheseib 6. Kuuskantvõti

1. Sisestage kuuskantvõti võlli lukustamiseks läbi reductoris asuva ava. Pöörake võlli, kuni kuuskantvõti on lõpuni sisestatud.

2. Paigaldage lõiketera vaheseibile nii, lõiketeral ja kaitsekattel olevad nooled oleks samas suunas.

► **Joon.22:** 1. Nool

Peitli- ja purustustera korral paigaldage need joonise järgi.

Peitlitera

► **Joon.23**

Purustustera

► **Joon.24**

3. Pange klamberseib lõiketerale ja pingutage mutter otsvõtmega kindlalt kinni.

► **Joon.25:** 1. Otsvõti 2. Kuuskantvõti 3. Lõdvendamine 4. Pingutamine

MÄRKUS: Pingutusmoment: 20 - 30 N·m

4. Eemaldage kuuskantvõti reductorist.

Lõiketera eemaldamiseks järgige paigaldamise protseduuri vastupidises järjekorras.

Nailonist lõikepea

TÄHELEPANU: Kasutage kindlasti originaalset Makita nailonist lõikepead.

► **Joon.26:** 1. Nailonist lõikepea 2. Võlli 3. Kuuskantvõti 4. Lõdvendamine 5. Pingutamine

1. Sisestage kuuskantvõti võlli lukustamiseks läbi reductoris asuva ava. Pöörake võlli, kuni kuuskantvõti on lõpuni sisestatud.

2. Paigaldage nailonist lõikepea otse võllile ja kinnitamiseks pingutage seda käsitsi.

3. Eemaldage kuuskantvõti reductorist.

Nailonist lõikepea eemaldamiseks järgige paigaldamise protseduuri vastupidises järjekorras.

Plastist lõiketera

TÄHELEPANU: Kasutage kindlasti originaalset Makita plastist lõiketera.

► **Joon.27:** 1. Plastist lõiketera 2. Võlli 3. Kuuskantvõti 4. Lõdvendamine 5. Pingutamine

1. Sisestage kuuskantvõti võlli lukustamiseks läbi reductoris asuva ava. Pöörake võlli, kuni kuuskantvõti on lõpuni sisestatud.

2. Paigaldage plastist lõiketera otse võllile ja kinnitamiseks pingutage seda käsitsi.

3. Eemaldage kuuskantvõti reductorist.

Plastist lõiketera eemaldamiseks järgige paigaldamise protseduuri vastupidises järjekorras.

TÖÖRIISTA KASUTAMINE

Õlarakmete kinnitamine

⚠️HOIATUS: Olge äärmiselt ettevaatlik ja tagage tööriista üle alati kontroll. Ärge laske tööriistal kalduda enda ega kellegi teise läheduses viibiva isiku poole. Kontrolli kaotamine tööriista üle võib põhjustada kõrvaliseisjale ja operaatorile tõsise kehavigastuse.

⚠️ETTEVAATUST: Kasutage alati tööriista külge kinnitatud rakmeid. Väsimuse vältimiseks reguleerige kandevööd enne töötamise algust.

⚠️ETTEVAATUST: Olge ettevaatlik, et riided ei jääks pandla vahele.

⚠️ETTEVAATUST: Enne kasutamist veenduge, et kandevöö oleks tööriista riputi külge õigesti kinnitatud.

1. Pange rakmed endale selga ja kinnitage pannal.
▶ **Joon.28**

2. Kinnitage õlarakme haak tööriista riputi külge.
▶ **Joon.29:** 1. Konks 2. Riputi

3. Reguleerige rakmed mugavasse tööasendisse.
▶ **Joon.30**

Kandevöö on kiirvabastusmehhanism. Tööriista vabastamiseks kandevöö küljest pigistage lihtsalt tööriista hoides pandla külgi.
▶ **Joon.31:** 1. Pannal

Riputi asendi reguleerimine

Tööriista mugavamaks käsitlemiseks saate muuta riputi asendit.

1. Lõdvendage riputil asuv kuuskant-pesapeapolt ja libistage riputi mugavasse tööasendisse.
▶ **Joon.32:** 1. Riputi 2. Kuuskant-pesapeapolt

2. Reguleerige riputi asendit joonise järgi ja pingutage seejärel kuuskant-pesapeapolti.
▶ **Joon.33:** 1. Riputi asend maapinnast 2. Lõikeriista asend maapinnast 3. Horisontaalne kaugus riputi ja lõikeriista kaitsmata osa vahel

Tööriista õige käsitlemine

⚠️HOIATUS: Hoidke tööriista alati oma parempoolsel küljel. Tööriista õige asend võimaldab seda maksimaalselt kontrollida ja vähendab tagasilöögi korral raske kehalise vigastuse ohtu.

⚠️HOIATUS: Olge äärmiselt ettevaatlik ja tagage tööriista üle alati kontroll. Ärge laske tööriistal kalduda enda ega kellegi teise läheduses viibiva isiku poole. Kontrolli kaotamine tööriista üle võib põhjustada kõrvaliseisjale ja operaatorile tõsise kehavigastuse.

⚠️HOIATUS: Õnnetuste vältimiseks jätke operaatorite vahele vähemalt 15 m (50 jalad) vaba ruumi, kui samas piirkonnas töötavad korraga kaks või mitu operaatorit. Samuti laske ühel isikul jälgida kõrvalt operaatorite vahelisest kaugusest kinnipidamist. Kui keegi või mõni loom siseneb tööpiirkonda, lõpetage kohe töötamine.

⚠️ETTEVAATUST: Kui lõikeriist põrkab töötamise ajal vastu kivi või muud kõva eset, siis seisake tööriist ja kontrollige sellel võimalikke kahjustusi. Kui lõikeriist on kahjustunud, siis vahetage see kohe välja. Kahjustunud lõikeriista kasutamine võib põhjustada raskeid kehavigastusi.

⚠️ETTEVAATUST: Niitmisel eemaldage lõikeriista terakate.

Tööriista õige asend ja kasutamine võimaldab seda maksimaalselt kontrollida ning vähendab tagasilöögi korral kehavigastuse ohtu. Lõikamisviis varieerub olenevalt kasutatavast lõikeriistast.

2-, 3-, 4- ja 8-hambalised terad, nailonist lõikepea ja plastist lõiketera

Need lõikeriistad sobivad muru ja umbrohu lõikamiseks. Liigutage seadet ühtlaselt poolkaares paremalt vasakule. Korra eadasi liikudes paremalt vasakule liigutust.

▶ **Joon.34**

Nailonist lõikepea kasutamine (tõuke- ja etteandetuüp)

Nailonist lõikepea on kahe jõhviga trimmeripea, millel on tõuke- ja etteandmismehhanism.

Nailonjõhvi etteandmiseks koputage lõikepead vastu maad, lastes sellel samal ajal pöörelda.

▶ **Joon.35:** 1. Kõige efektiivsem lõikepiirkond

⚠️TÄHELEPANU: Tõuke- ja etteandemehhanism ei tööta korralikult, kui nailonist lõikepea ei pöörle.

⚠️MÄRKUS: Kui nailonjõhvi ei õnnestu koputamiseks välja kerida, siis kerige nailonjõhv tagasi / asendage nailonjõhv nii, nagu on kirjeldatud hooldust käsitlevas peatükis.

Peitlitera

⚠️ETTEVAATUST: Ärge kunagi lõigake rohkem kui 70 mm suuruse läbimõõduga puid.

Peitlitera sobib pöösaste ja puude lõikamiseks. Tagasilöögi vältimiseks: suunake peitlitera puu poole alati sektoriga, mis jääks kellaplaadil 8 ja 11 vahele.

▶ **Joon.36:** 1. Lõiketera sektor kellaplaadil 8 ja 11 vahel.

Puu lõikamise hõlbustamiseks toetage kaitsekate puutüve vastu, nagu on näidatud joonisel.

▶ **Joon.37**

Purustustera

⚠️ETTEVAATUST: Ärge kunagi tõstke tööriista pead oma keskosast kõrgemale.

⚠️ETTEVAATUST: Ärge kunagi tehke lõikeriistaga, mis ei ole purustustera, üles-alla liigutust.

Purustustera saab kasutada tiheda pöõsa lahtilõikamiseks ja muru pügamiseks. Kiigutage tööriista pead pöõsa suunas üles ja alla või vasakule ja paremale.

▶ **Joon.38**

▶ **Joon.39**

HOOLDUS

⚠️HOIATUS: Kandke alati hoolt selle eest, et tööriist oleks enne selle kontrollimist või hooldust välja lülitatud ja akukassett eemaldatud. Kui jätta tööriist välja lülitamata ja akukassett eemaldamata, võib tööriista juhuslik käivitumine põhjustada raske kehavigastuse.

TÄHELEPANU: Ärge kunagi kasutage bensiini, vedeldit, alkoholi ega midagi muud sarnast. Selle tulemuseks võib olla luitumine, deformatsioon või pragunemine.

Toote OHUTUSE ja TÖÖKINDLUSE tagamiseks tuleb vajalikud remonttööd ning muud hooldus- ja reguleerimistööd lasta teha Makita volitatud teeninduskeskustes või tehase teeninduskeskustes. Alati tuleb kasutada Makita varuosi.

Nailonjõhvi asendamine

⚠️HOIATUS: Kasutage ainult kasutusjuhendis kirjeldatud läbimõõduga nailonjõhvi. Ärge kunagi kasutage tugevamat traati, trossi vms. Selle nõude eiramisel võite tööriista kahjustada ja põhjustada tõsiseid vigastusi.

⚠️HOIATUS: Nailonjõhvi asendamisel eemaldage alati nailonist löikepea tööriista küljest.

⚠️HOIATUS: Veenduge, et nailonist löikepea kate oleks kere külge õigesti kinnitatud, nagu on allpool kirjeldatud. Nõuetekohaselt kinnitamata kate võib põhjustada nailonist löikepea vallandumise seadme küljest ja eemalepaiskumise, mille tagajärjeks võib olla tõsine kehavigastus.

Kui jõhvi enam ette ei anta, pange seadmesse uus nailonjõhv. Nailonjõhvi asendamise meetod on oleb nailonist löikepea tüübist.

B&F Z5L

► Joon.40

121-M10L

► Joon.41

Plastist löiketera vahetamine

Vahetage plastist löiketera välja, kui see on kulunud või purunenud.

► Joon.42

Plastist löiketera paigaldamisel joondage noole suund löiketeral kaitsega.

► Joon.43: 1. Kaitsmel olev nool 2. Löiketeral olev nool

Hoiustamine

Tööriista hoiendamisel vabastage nupp ja pange käepide õige nurga all kokku. Pärast seda kinnitage nupp.

► Joon.44: 1. Nupp 2. Käepide

VEAOTSING

Enne remonditöökotta pöördumist kontrollige niidukit ise. Ärge üritage niidukit lahti võtta, kui leiate probleemi, mida kasutusjuhendis ei kirjeldata. Selle asemel pöörduge Makita volitatud teeninduskeskusesse, kus kasutatakse remontimisel alati Makita tagavaraosi.

Tõrge	Võimalik põhjus (riike)	Lahendus
Mootor ei tööta.	Akukassett ei ole paigaldatud.	Paigaldage akukassett.
	Akuga seotud probleem (alapinge)	Laadige akukassett. Kui laadimine ei anna tulemust, vahetage akukassett välja.
	Veosüsteem ei tööta korralikult.	Paluge volitatud teeninduskeskuses teha parandustööd.
Mootor seiskub pärast lühiajalist töötamist.	Aku laetustase on madal.	Laadige akukassett. Kui laadimine ei anna tulemust, vahetage akukassett välja.
	Ülekuumenemine.	Lõpetage tööriista kasutamine ja laske sel maha jahtuda.
Tööriist ei saavuta maksimaalset pöördemiskiirust.	Akukassett ei ole õigesti paigaldatud.	Paigaldage akukassett juhendis kirjeldatud viisil.
	Aku võimsus langeb.	Laadige akukassett. Kui laadimine ei anna tulemust, vahetage akukassett välja.
	Veosüsteem ei tööta korralikult.	Paluge volitatud teeninduskeskuses teha parandustööd.
Lõikeseade ei pöörle: ⇒ seisake masin viivitamatult!	Oks vms kõrvaline ese on kaitse ja lõikeriista vahele kinni jäänud.	Eemaldage kõrvaline ese.
	Lõikeriist on liiga lõdvalt kinnitatud.	Kinnitage lõikeriist korralikult.
	Veosüsteem ei tööta korralikult.	Paluge volitatud teeninduskeskuses teha parandustööd.
Ebatavaline vibratsioon: ⇒ seisake masin viivitamatult!	Lõikeriist on purunenud, paindunud või kulunud.	Vahetage lõikeriist.
	Lõikeriist on liiga lõdvalt kinnitatud.	Kinnitage lõikeriist korralikult.
	Veosüsteem ei tööta korralikult.	Paluge volitatud teeninduskeskuses teha parandustööd.
Lõikeriist ja mootor ei seisku: ⇒ eemaldage viivitamatult aku!	Elektri- või elektroonikarike.	Eemaldage akukassett ja paluge kohalikul ametlikul teeninduskeskusel tööriist remontida.

VALIKULISED TARVIKUD

⚠ HOIATUS: Kasutage ainult juhendis nimetatud soovitatud tarvikuid või lisaseadmeid. Muude tarvikute või lisaseadmete kasutamine võib lõppeda tõsise vigastusega.

⚠ ETTEVAATUST: Neid tarvikuid ja lisaseadiseid on soovitatav kasutada koos Makita tööriistaga, mille kasutamist selles kasutusjuhendis kirjeldatakse. Muude tarvikute ja lisaseadiste kasutamisega kaasneb vigastada saamise oht. Kasutage tarvikuid ja lisaseadiseid ainult otstarbekohaselt.

Saate vajaduse korral kohalikust Makita teeninduskeskusest lisateavet nende tarvikute kohta.

- Lõiketera
- Nailonist lõikepea
- Nailonjõhv (lõikejõhv)
- Plastist lõiketera
- Peitlitera
- Purustustera
- Kaitsekate
- Makita algupärane aku ja laadija

MÄRKUS: Mõned nimekirjas loetletud tarvikud võivad kuuluda standardvarustusse ning need on lisatud tööriista pakendisse. Need võivad riigiti erineda.

ТЕХНИЧЕСКИЕ ХАРАКТЕРИСТИКИ

Модель:		UR012G
Тип рукоятки		Дугообразная рукоятка
Частота вращения без нагрузки (для каждого уровня рабочей частоты)	Режущий диск / пластмассовый нож	3: 0–6 800 мин ⁻¹ 2: 0–5 000 мин ⁻¹ 1: 0–3 500 мин ⁻¹
	Нейлоновая режущая головка	3: 0–5 000 мин ⁻¹ 2: 0–4 200 мин ⁻¹ 1: 0–3 500 мин ⁻¹
Общая длина (без режущего узла)		1 790 мм
Диаметр нейлонового шнура		2,4–3,0 мм
Применяемый режущий узел и диаметр резания	2-зубый нож (P/N 195624-6)	305 мм
	3-зубый нож (P/N 195300-2)	305 мм
	4-зубый нож (P/N 196895-8)	255 мм
	8-зубый нож (P/N B-14146)	255 мм
	Крупнозубый диск (P/N 199872-9)	225 мм
	Нож-измельчитель (P/N 199874-5)	270 мм
	Нейлоновая режущая головка (P/N 199884-2)	480 мм
	Пластмассовый нож (P/N 199868-0)	305 мм
Номинальное напряжение		72 В – 80 В пост. тока макс.
Масса нетто		8,0 – 9,3 кг
Степень защиты		IPX4

- Благодаря нашей постоянно действующей программе исследований и разработок указанные здесь технические характеристики могут быть изменены без предварительного уведомления.
- Технические характеристики могут различаться в зависимости от страны.
- Масса может отличаться в зависимости от дополнительного оборудования. Обратите внимание, что блок аккумулятора также считается дополнительным оборудованием. В таблице представлены комбинации с наибольшим и наименьшим весом в соответствии с процедурой EPTA 01/2014.

Подходящий блок аккумулятора и зарядное устройство

Блок аккумулятора	BL4020 / BL4025 / BL4040 / BL4050F* *: рекомендуемый аккумулятор
Зарядное устройство	DC40RA / DC40RB / DC40RC

- В зависимости от региона проживания некоторые блоки аккумуляторов и зарядные устройства, перечисленные выше, могут быть недоступны.

⚠ ОСТОРОЖНО: Используйте только перечисленные выше блоки аккумуляторов и зарядные устройства. Использование других блоков аккумуляторов и зарядных устройств может привести к травме и/или пожару.

Символы

Ниже приведены символы, которые могут использоваться для обозначения оборудования. Перед использованием убедитесь в том, что вы понимаете их значение.



Обратите особое внимание.



Прочитайте руководство по эксплуатации.

	Соблюдайте дистанцию не менее 15 м.
	Внимание, отдача!
	Надевайте каску, защитные очки и используйте средства защиты слуха.
	Использовать защитные перчатки.
	Обувайте прочные ботинки с нескользящими подошвами. Рекомендуется использовать защитную обувь со стальными подносками.
	Опасность! Возможен разлет твердых предметов.
	Осторожно! Перед техническим обслуживанием необходимо отсоединить аккумулятор.
	Осторожно! Горячая поверхность. Опасность ожогов. Не касайтесь металлических частей, пока они не остынут.
	Пользуйтесь средствами защиты органов зрения и слуха.



Только для стран ЕС
В связи с наличием в оборудовании опасных компонентов отходы электрического и электронного оборудования, аккумуляторы и батареи могут оказывать негативное влияние на окружающую среду и здоровье человека. Не выбрасывайте электрические и электронные устройства или батареи вместе с бытовыми отходами!
В соответствии с директивой ЕС по отходам электрического и электронного оборудования, по аккумуляторам, батареям и отходам аккумуляторов и батарей, а также в соответствии с ее адаптацией к национальному законодательству, отходы электрического оборудования, батареи и аккумуляторы следует хранить отдельно и доставлять в пункт раздельного сбора коммунальных отходов, работающий с соблюдением правил охраны окружающей среды. Это обозначено символом в виде перечеркнутого мусорного контейнера на колесах, нанесенным на оборудование.



Гарантированный уровень звуковой мощности в соответствии с Директивой ЕС по шумам вне помещений.



Уровень звуковой мощности в соответствии с Регламентом Австралии (Новый Южный Уэльс) по контролю за шумом

Шум

Режущий узел	Уровень звукового давления (L _{PA}) дБ(А)		Уровень звуковой мощности (L _{WA}) дБ(А)		Применимый стандарт
	L _{PA} дБ(А)	Погрешность (К) дБ(А)	L _{WA} дБ(А)	Погрешность (К) дБ(А)	
2-зубый нож	82,3	1,7	96,2	0,8	ISO22868 (ISO11806-1)
3-зубый нож	86,1	0,4	99,4	0,6	ISO22868 (ISO11806-1)
4-зубый нож	84,3	2,1	97,7	2,1	ISO22868 (ISO11806-1)
Нейлоновая режущая головка	79,9	1,8	91,6	1,5	ISO22868 (ISO11806-1)/ EN50636-2-91
Пластмассовый нож	82,7	0,6	92,4	1,1	ISO22868 (ISO11806-1)/ EN50636-2-91

- Даже если указанный уровень звукового давления составляет 80 дБ(А) или менее, уровень шума при выполнении работ может превышать 80 дБ (А). Используйте средства защиты слуха.

ПРИМЕЧАНИЕ: Заявленное значение распространения шума измерено в соответствии со стандартной методикой испытаний и может быть использовано для сравнения инструментов.

ПРИМЕЧАНИЕ: Заявленное значение распространения шума можно также использовать для предварительных оценок воздействия.

⚠ ОСТОРОЖНО: Используйте средства защиты слуха.

⚠ ОСТОРОЖНО: Распространение шума во время фактического использования электроинструмента может отличаться от заявленного значения в зависимости от способа применения инструмента и в особенности от типа обрабатываемой детали.

⚠ ОСТОРОЖНО: Обязательно определите меры безопасности для защиты оператора, основанные на оценке воздействия в реальных условиях использования (с учетом всех этапов рабочего цикла, таких как выключение инструмента, работа без нагрузки и включение).

Вибрация

Применимый стандарт : ISO22867(ISO11806-1)

Режущий узел	Левосторонний		Правосторонний	
	$a_{h,w}$ (м/с ²)	Погрешность, К (м/с ²)	$a_{h,w}$ (м/с ²)	Погрешность, К (м/с ²)
2-зубый нож	≤ 2,5	1,5	≤ 2,5	1,5
3-зубый нож	≤ 2,5	1,5	≤ 2,5	1,5
4-зубый нож	≤ 2,5	1,5	≤ 2,5	1,5
Нейлоновая режущая головка	≤ 2,5	1,5	≤ 2,5	1,5
Пластмассовый нож	≤ 2,5	1,5	≤ 2,5	1,5

ПРИМЕЧАНИЕ: Заявленное общее значение распространения вибрации измерено в соответствии со стандартной методикой испытаний и может быть использовано для сравнения инструментов.

ПРИМЕЧАНИЕ: Заявленное общее значение распространения вибрации можно также использовать для предварительных оценок воздействия.

⚠ОСТОРОЖНО: Распространение вибрации во время фактического использования электроинструмента может отличаться от заявленного значения в зависимости от способа применения инструмента и в особенности от типа обрабатываемой детали.

⚠ОСТОРОЖНО: Обязательно определите меры безопасности для защиты оператора, основанные на оценке воздействия в реальных условиях использования (с учетом всех этапов рабочего цикла, таких как выключение инструмента, работа без нагрузки и включение).

Декларация о соответствии ЕС

Только для европейских стран

Декларация о соответствии ЕС включена в руководство по эксплуатации (Приложение А).

МЕРЫ БЕЗОПАСНОСТИ

Общие рекомендации по технике безопасности для электроинструментов

⚠ОСТОРОЖНО: Ознакомьтесь со всеми представленными инструкциями по технике безопасности, указаниями, иллюстрациями и техническими характеристиками, прилагаемыми к данному электроинструменту. Несоблюдение каких-либо инструкций, указанных ниже, может привести к поражению электрическим током, пожару и/или серьезной травме.

Сохраните брошюру с инструкциями и рекомендациями для дальнейшего использования.

Термин "электроинструмент" в предупреждениях относится ко всему инструменту, работающему от сети (с проводом) или на аккумуляторах (без провода).

Важные правила техники безопасности для работы с инструментом

⚠ОСТОРОЖНО: Ознакомьтесь со всеми инструкциями и рекомендациями по технике безопасности. Невыполнение инструкций и рекомендаций может привести к поражению электрическим током, пожару и/или тяжелым травмам.

Сохраните брошюру с инструкциями и рекомендациями для дальнейшего использования.

Назначение

1. Инструмент предназначен только для выкашивания травы, сорняков, обрезки кустов и поросли. Запрещается использовать инструмент для любых других целей, таких как обрезка краев или подрезание живой изгороди, так как это может привести к травме.

Общие указания

1. Не разрешайте пользоваться инструментом лицам, не ознакомившимся с данным руководством или не имеющим необходимого опыта и знаний для работы с этим инструментом, а также людям с ограниченными физическими, сенсорными или умственными возможностями (в том числе детям). Следите за тем, чтобы дети не использовали инструмент в качестве игрушки.

2. Перед включением инструмента ознакомьтесь с данным руководством, чтобы иметь представление о правилах работы с инструментом.
3. Не одалживайте инструмент людям, не имеющим необходимого опыта и не знающим правил обращения с мото- и электрокосами.
4. Одалживая инструмент, обязательно отдайте вместе с ним и данное руководство.
5. Будьте предельно осторожны и внимательными при использовании инструмента.
6. Запрещается использовать инструмент в состоянии усталости, алкогольного или наркотического опьянения или при плохом самочувствии.
7. Запрещается вносить изменения в конструкцию инструмента.
8. Соблюдайте нормы национального законодательства, регулирующие использование мото- и электрокос.
6. Перед началом работы убедитесь в отсутствии камней или других твердых предметов в рабочей зоне. Они могут отлететь в сторону или стать причиной опасной отдачи инструмента, что может привести к серьезным травмам и/или повреждению имущества.
7. **▲ОСТОРОЖНО!** При использовании данного изделия может образовываться пыль, содержащая химические вещества. Она может вызвать раздражение дыхательных путей или прочие заболевания. Примером подобных химических веществ являются соединения, входящие в состав пестицидов, инсектицидов, удобрений и гербицидов. Степень ущерба, наносимого вашему здоровью данными веществами, зависит от частоты выполнения такой работы. Для снижения воздействия таких химических веществ на ваш организм работайте в хорошо проветриваемом месте с использованием одобренных средств индивидуальной защиты, например пылезащитных масок, специально предназначенных для отфильтровывания микроскопических частиц.

Индивидуальные средства защиты

► Рис.1

1. Чтобы защититься от разлетающихся частиц и падающих предметов, надевайте шлем, защитные очки и перчатки.
2. Используйте средства защиты органов слуха (например, наушники) во избежание потери слуха.
3. Для обеспечения безопасности работы надевайте соответствующую одежду и обувь (например, рабочий комбинезон и прочные ботинки с нескользящей подошвой). Не надевайте свободную одежду или украшения. Свободная одежда, украшения или длинные волосы могут попасть в движущиеся детали устройства.
4. Прикасайтесь к режущему элементу только руками в защитных перчатках. Лезвия могут сильно поранить незащищенные руки.

Безопасность на рабочем месте

1. Используйте инструмент только в условиях хорошей видимости и естественного дневного освещения. Не используйте инструмент в темноте или в тумане.
2. Не пользуйтесь инструментом во взрывоопасной атмосфере, например при наличии легковоспламеняющихся жидкостей, газов или пыли. При работе инструмента возникают искры, которые могут привести к воспламенению пыли или газов.
3. При работе с инструментом не стойте на неустойчивой или скользкой поверхности или крутых склонах. В холодное время года учитывайте наличие льда и снега и обеспечьте устойчивое положение.
4. Посторонние люди и животные должны находиться на расстоянии не менее 15 м от работающего инструмента. Остановите инструмент, как только увидите, что кто-то подошел ближе.
5. Запрещается использовать инструмент, если поблизости находятся люди (особенно дети) или животные.
1. Не подвергайте инструмент воздействию дождя или влаги. Попавшая в инструмент вода повышает опасность поражения электрическим током.
2. Не пользуйтесь инструментом с неисправным выключателем. Любой инструмент с неисправным выключателем опасен и должен быть отремонтирован.
3. Не допускайте случайного запуска. Прежде чем вставлять в инструмент аккумуляторный блок, поднимать или переносить инструмент, убедитесь, что выключатель находится в положении выключения. Переноска инструмента с пальцем на выключателе или подача питания на инструмент с включенным выключателем может привести к несчастному случаю.
4. Не бросайте аккумуляторные блоки в огонь. Они могут взорваться. Уточните местные правила утилизации аккумуляторов.
5. Не вскрывайте и не разбивайте аккумулятор. Содержащийся в них электролит очень едкий, вы можете повредить глаза или кожу. При проглатывании это вещество может вызвать отравление.
6. Не заряжайте аккумулятор под дождем или в местах с повышенной влажностью.
7. Избегайте опасных сред. Не используйте инструмент в местах с повышенной влажностью и под дождем. Попавшая в инструмент вода повышает опасность поражения электрическим током.
8. Не заряжайте аккумулятор на улице.
9. Не касайтесь зарядного устройства, а также штекера и контактов зарядного устройства влажными руками.
10. Запрещается выполнять замену аккумулятора мокрыми руками.
11. Запрещается заменять аккумулятор под дождем.

Электробезопасность

12. Избегайте смачивания клемм аккумулятора жидкостью, например водой, и не допускайте погружения аккумулятора в жидкость. Запрещается оставлять аккумулятор под дождем, заряжать, использовать или хранить аккумулятор в местах с повышенной влажностью. Мокрые клеммы или попадание жидкости внутрь аккумулятора могут привести к короткому замыканию аккумулятора, его перегреву, возгоранию или взрыву.
13. После извлечения аккумулятора из инструмента или зарядного устройства обязательно присоедините к аккумулятору крышку отсека аккумулятора и поместите его в сухое место.
14. В случае попадания воды на блок аккумулятора вылейте воду из блока и протрите его сухой тканью. Прежде чем использовать блок аккумулятора, дайте ему полностью высохнуть в сухом месте.

Начало работы

1. Прежде чем приступить к сборке или регулировке инструмента, извлеките из него блок аккумулятора.
2. Перед выполнением работ с режущим элементом надевайте защитные перчатки.
3. Прежде чем установить блок аккумулятора, осмотрите инструмент на предмет повреждений, ослабленных винтов и гаек или неправильной сборки. Наточите затупившийся режущий диск. Если режущий диск погнут или поврежден, замените его. Убедитесь в легкости нажатия всех рычагов управления и переключателей. Очистите и протрите насухо рукоятки.
4. Категорически запрещается включать поврежденный или не полностью собранный инструмент. Несоблюдение этого требования может привести к серьезной травме.
5. Отрегулируйте плечевой ремень и ручку в соответствии с ростом и комплекцией оператора.
6. При установке блока аккумулятора следите за тем, чтобы режущий узел не касался земли, вашего тела и других объектов. При запуске он может начать вращаться, что приведет к травмам или повреждению инструмента или иного имущества.
7. Перед включением инструмента снимите с него все регулировочные и гаечные ключи, а также защитный чехол режущего элемента. Гаечный или регулировочный ключ, оставленный на вращающейся детали инструмента, может стать причиной травмы.
8. Режущий узел должен быть оснащен защитным кожухом. Запрещается включать инструмент с поврежденными или снятыми защитными элементами!
9. Убедитесь в отсутствии поблизости электрических проводов, водопроводных и газовых труб и других предметов, которые могут стать причиной опасной ситуации в случае их повреждения при использовании инструмента.

Эксплуатация

1. При возникновении экстренной ситуации немедленно выключите инструмент.
2. Если в процессе работы вы заметили необычный шум или вибрацию, выключите инструмент и извлеките блок аккумулятора. Не используйте инструмент, пока причина не будет определена и устранена.
3. После выключения инструмента режущий узел еще некоторое время продолжает вращаться. Подождите, прежде чем прикасаться к режущему узлу.
4. Используйте плечевой ремень в процессе работы. Крепко удерживайте инструмент справа от себя.
5. Не старайтесь дотянуться до объектов за пределами досягаемости. Всегда сохраняйте устойчивое положение и равновесие. Учитывайте скрытые препятствия, такие как пни, корни и канавы, чтобы не споткнуться.
6. Соблюдайте осторожность на склонах.
7. Передвигайтесь шагом, не бегите.
8. Во избежание потери контроля над инструментом запрещается работать на лестнице или на дереве.
9. Если инструмент получил сильный удар или упал, проверьте его состояние, прежде чем продолжить работу. Убедитесь в том, что органы управления и предохранительные устройства работают исправно. При возникновении сомнений или обнаружении повреждения обратитесь в авторизованный сервисный центр для осмотра инструмента и ремонта.
10. Не прикасайтесь к корпусу редуктора во время использования и сразу после использования инструмента. В процессе работы корпус редуктора нагревается и может вызвать ожоги.
11. Если вы чувствуете усталость, прервите работу и отдохните. Это позволит избежать потери контроля над инструментом. Мы рекомендуем делать перерывы по 10–20 минут каждый час.
12. Оставляя инструмент без присмотра даже на короткий период времени, обязательно извлеките блок аккумулятора. Оставленный без присмотра инструмент с установленным блоком аккумулятора может быть использован человеком, не имеющим необходимых навыков, и стать причиной несчастного случая.
13. При застревании травы или веток между режущим узлом и кожухом выключите инструмент и извлеките блок аккумулятора, прежде чем приступить к очистке. При несоблюдении этого требования случайное вращение режущего узла может привести к серьезной травме.
14. Категорически запрещается прикасаться к движущимся травмоопасным частям инструмента, пока они полностью не остановятся и пока не будет извлечен блок аккумулятора.

15. В случае удара режущего узла о камень или другой твердый объект немедленно выключите инструмент. Затем извлеките блок аккумулятора и осмотрите режущий узел.
16. Во время работы регулярно осматривайте режущий узел на предмет трещин или повреждений. Перед осмотром извлеките блок аккумулятора и дождитесь полной остановки режущего узла. В случае выявления даже поверхностных трещин режущий узел следует немедленно заменить.
17. Никогда не выполняйте резку на высоте выше уровня пояса.
18. После включения инструмента дождитесь, пока режущий узел не достигнет постоянной частоты вращения, прежде чем приступить к скашиванию.
19. При использовании режущего элемента равномерно перемещайте инструмент по полукруглой дуге справа налево, как при работе обычной косой.
20. Держите инструмент только за специально предназначенные для этого изолированные поверхности, так как при выполнении работ существует риск контакта режущего элемента со скрытой электропроводкой. В случае контакта режущих элементов инструмента с проводом под напряжением открытые металлические части инструмента также окажутся под напряжением, что может привести к поражению оператора электрическим током.
21. Не включайте инструмент, если режущий узел забит скошенной травой.
22. Перед запуском инструмента убедитесь, что режущий узел не касается земли и других объектов, например дерева.
23. Во время работы обязательно держите инструмент двумя руками. Запрещается во время работы удерживать инструмент только одной рукой.
24. Запрещается использовать инструмент, если существует риск удара молнии.
25. При использовании инструмента в грязи, на влажном склоне или на скользкой поверхности будьте осторожны, чтобы не поскользнуться.
26. Избегайте работать в сложных условиях, в которых ожидается повышенная усталость пользователя.
27. Не используйте инструмент в неблагоприятных погодных условиях, когда видимость ограничена. Несоблюдение этого требования может привести к падению или неправильной эксплуатации инструмента из-за плохой видимости.
28. Не допускайте погружения инструмента в лужи.
29. Не оставляйте инструмент без присмотра под открытым небом в дождь.
30. В случае прилипания мокрых листьев или грязи ко входу для всасывания (вентиляционному отверстию) удалите их.
31. Запрещается использовать инструмент в снегопад.

Режущие узлы

1. Используйте только режущие узлы, рекомендованные компанией Makita.
2. Используйте режущий узел, который соответствует характеру выполняемой работы.
 - Нейлоновые режущие головки (головки электрокосы) и пластмассовые ножи могут использоваться для скашивания газонной травы.
 - Режущие элементы используются для кошения сорняков, высокой травы, срезания кустов, веток и другой поросли.
 - Использовать другие виды ножей, в том числе металлические многозвенные вращающиеся цепи и шарнирные ножи, категорически запрещается. Это может привести к серьезным травмам.
3. Используйте только режущие узлы, максимальная рабочая частота в маркировке которых не меньше частоты, указанной на инструменте.
4. Во время вращения режущего узла следите за тем, чтобы ваши руки, лицо и одежда находились на безопасном расстоянии от него. Несоблюдение этого требования может стать причиной травмы.
5. Всегда используйте режущий узел с соответствующим защитным кожухом.
6. При использовании режущих элементов избегайте отдачи инструмента и всегда будьте к ней готовы. См. раздел, посвященный отдаче.
7. Надевайте на режущий элемент защитный чехол, когда этот элемент не используется. Снимайте защитный чехол перед началом работы.

Отдача (рывок лезвия)

1. Отдача (рывок лезвия) представляет собой мгновенную реакцию на защемление или зацепление режущего элемента. При отдаче инструмент с большой силой отбрасывается в сторону или по направлению к оператору, в результате чего он может нанести серьезные травмы.
2. В частности, отдача происходит при соприкосновении участка режущего элемента между положениями 12 часов и 2 часа с твердыми объектами, кустами или стволами деревьев диаметром не менее 3 см.

► Рис.2

3. Для предотвращения отдачи:
 1. Используйте для работы сегмент режущего элемента между положениями 8 часов и 11 часов.
 2. Не используйте для работы сегмент между положениями 12 часов и 2 часа.
 3. Использование для работы сегментов между положениями 11 часов и 12 часов, а также между положениями 2 часа и 5 часов допускается только при высокой квалификации оператора и под ответственность оператора.

4. Не подводите режущий элемент близко к твердым объектам, например стенам, заборам, пням и камням.
5. Запрещается скашивание при вертикальном положении режущего элемента, например для обрезки краев и подрезания живой изгороди.

► Рис.3

Вибрация

1. Воздействие чрезмерной вибрации на лиц с плохим кровообращением может причинить вред кровеносным сосудам или нервной системе. Вибрация может привести к появлению следующих симптомов в пальцах, руках или запястьях: онемение, зуд, боль, покраснение или изменение цвета кожи или самой кожи. При возникновении указанных симптомов обратитесь к врачу!
2. Для снижения риска синдрома белых пальцев во время работы держите руки в тепле и обеспечьте надлежащий уход за инструментом и его принадлежностями.

Транспортировка

1. Перед транспортировкой инструмента выключите его и извлеките блок аккумулятора. Установите защитный чехол на режущий элемент.
2. Во время транспортировки инструмента переносите его в горизонтальном положении, удерживая за штангу.
3. При перевозке инструмента на транспортном средстве закрепите его, чтобы предотвратить опрокидывание. Несоблюдение этого требования может привести к повреждению инструмента или другого багажа.

Техническое обслуживание

1. Обслуживание и ремонт инструмента должны осуществляться только авторизованным сервисным центром и только с использованием оригинальных запчастей. Ненадлежащий ремонт и недостаточное техническое обслуживание могут сократить срок службы инструмента и повысить риск несчастных случаев.
2. Прежде чем приступить к техническому обслуживанию, ремонту или очистке инструмента, обязательно выключите его и извлеките блок аккумулятора.
3. При работе с режущим элементом обязательно надевайте защитные перчатки.
4. Всегда очищайте инструмент от пыли и грязи. Запрещается использовать для этой цели бензин, растворители, спирт и другие подобные жидкости. Это может привести к обезжелезиванию, деформации или растрескиванию пластмассовых элементов.
5. После каждого использования инструмента затяните все винты и гайки.
6. Не пытайтесь выполнять операции по техническому обслуживанию и ремонту, не описанные в данном руководстве. Для выполнения этих процедур обратитесь в авторизованный сервисный центр.

7. Всегда используйте только фирменные запасные части и принадлежности. Использование запасных частей или принадлежностей от сторонних поставщиков может привести к поломке инструмента, повреждению имущества или серьезной травме.
8. Регулярно обращайтесь в авторизованный сервисный центр Makita для осмотра и обслуживания инструмента.
9. Поддерживайте надлежащее рабочее состояние инструмента. Недостаток ухода может отрицательно повлиять на рабочие характеристики и сократить срок службы инструмента.
10. Запрещается мыть инструмент струей воды с высоким напором.
11. При мойке инструмента не допускайте попадания воды в электрические узлы, в частности на аккумулятор, двигатель и клеммы.
12. Не храните инструмент в помещениях с высокой влажностью или температурой, на солнце или под дождем.
13. Осмотр и техническое обслуживание инструмента следует выполнять в месте, защищенном от осадков.
14. После использования инструмента очистите его от налипшей грязи и полностью высушите, перед тем как поместить на хранение. В зависимости от времени года и/или региона инструмент может выйти из строя из-за замерзания воды.

Хранение

1. Перед помещением инструмента на хранение выполните его полную очистку и техническое обслуживание. Снимите блок аккумулятора. Установите защитный чехол на режущий элемент.
2. Инструмент должен храниться в недоступном для детей сухом запираемом месте или на верхних полках.
3. Не прислоняйте инструмент к стене или другим предметам. Несоблюдение данного требования может стать причиной падения инструмента и нанесения травмы.

Первая помощь

1. Обеспечьте наличие аптечки. Немедленно пополняйте запас использованного препарата.
2. Обращаясь за помощью, сообщайте следующую информацию:
 - место происшествия;
 - что случилось;
 - число пострадавших;
 - характер травмы;
 - свои имя и фамилию.

СОХРАНИТЕ ДАННЫЕ ИНСТРУКЦИИ.

▲ОСТОРОЖНО: НЕ ДОПУСКАЙТЕ, чтобы удобство или опыт эксплуатации данного устройства (полученный от многократного использования) доминировали над строгим соблюдением правил техники безопасности при обращении с этим устройством. **НЕПРАВИЛЬНОЕ ИСПОЛЬЗОВАНИЕ** инструмента или несоблюдение правил техники безопасности, указанных в данном руководстве, может привести к тяжелой травме.

Важные правила техники безопасности для работы с аккумуляторным блоком

1. Перед использованием аккумуляторного блока прочитайте все инструкции и предупреждающие надписи на (1) зарядном устройстве, (2) аккумуляторном блоке и (3) инструменте, работающем от аккумуляторного блока.
2. Не разбирайте блок аккумулятора и не меняйте его конструкцию. Это может привести к пожару, перегреву или взрыву.
3. Если время работы аккумулятора блока значительно сократилось, немедленно прекратите работу. В противном случае, может возникнуть перегрев блока, что приведет к ожогам и даже к взрыву.
4. В случае попадания электролита в глаза промойте их обильным количеством чистой воды и немедленно обратитесь к врачу. Это может привести к потере зрения.
5. Не замыкайте контакты аккумуляторного блока между собой:
 - (1) Не прикасайтесь к контактам какими-либо токопроводящими предметами.
 - (2) Не храните аккумуляторный блок в контейнере вместе с другими металлическими предметами, такими как гвозди, монеты и т. п.
 - (3) Не допускайте попадания на аккумуляторный блок воды или дождя.Замыкание контактов аккумуляторного блока между собой может привести к возникновению большого тока, перегреву, возможным ожогам и даже поломке блока.
6. Не храните и не используйте инструмент и аккумуляторный блок в местах, где температура может достигать или превышать 50 °C (122 °F).
7. Не бросайте аккумуляторный блок в огонь, даже если он сильно поврежден или полностью вышел из строя. Аккумуляторный блок может взорваться под действием огня.
8. Запрещено вбивать гвозди в блок аккумулятора, резать, ломать, бросать, ронять блок аккумулятора или ударять его твердым предметом. Это может привести к пожару, перегреву или взрыву.
9. Не используйте поврежденный аккумуляторный блок.

10. Входящие в комплект литий-ионные аккумуляторы должны эксплуатироваться в соответствии с требованиями законодательства об опасных товарах.

При коммерческой транспортировке, например, третьей стороной или экспедитором, необходимо нанести на упаковку специальные предупреждения и маркировку.

В процессе подготовки устройства к отправке обязательно проконсультируйтесь со специалистом по опасным материалам. Также соблюдайте местные требования и нормы. Они могут быть строже. Закройте или закрепите разомкнутые контакты и упакуйте аккумулятор так, чтобы он не перемещался по упаковке.

11. Для утилизации блока аккумулятора извлеките его из инструмента и утилизируйте безопасным способом. Выполняйте требования местного законодательства по утилизации аккумулятора блока.
12. Используйте аккумуляторы только с продукцией, указанной Makita. Установка аккумуляторов на продукцию, не соответствующую требованиям, может привести к пожару, перегреву, взрыву или утечке электролита.
13. Если инструментом не будут пользоваться в течение длительного периода времени, извлеките аккумулятор из инструмента.
14. Во время и после использования блок аккумулятора может нагреваться, что может стать причиной ожогов или низкотемпературных ожогов. Будьте осторожны при обращении с горячим блоком аккумулятора.
15. Не прикасайтесь к контактам инструмента сразу после использования, поскольку они могут быть достаточно горячими, чтобы вызвать ожоги.
16. Не допускайте, чтобы обломки, пыль или земля прилипали к контактам, отверстиям и пазам на блоке аккумулятора. Это может привести к снижению эксплуатационных параметров, поломке инструмента или блока аккумулятора.
17. Если инструмент не рассчитан на использование вблизи высоковольтных линий электропередач, не используйте блок аккумулятора вблизи высоковольтных линий электропередач. Это может привести к неисправности, поломке инструмента или блока аккумулятора.
18. Храните аккумулятор в недоступном для детей месте.

СОХРАНИТЕ ДАННЫЕ ИНСТРУКЦИИ.

▲ВНИМАНИЕ: Используйте только фирменные аккумуляторные батареи Makita. Использование аккумуляторных батарей, не произведенных Makita, или батарей, которые были подвергнуты модификациям, может привести к взрыву аккумулятора, пожару, травмам и повреждению имущества. Это также автоматически аннулирует гарантию Makita на инструмент и зарядное устройство Makita.

Советы по обеспечению максимального срока службы аккумулятора

1. Заряжайте блок аккумуляторов перед его полной разрядкой. Обязательно прекратите работу с инструментом и зарядите блок аккумуляторов, если вы заметили снижение мощности инструмента.
2. Никогда не подзаряжайте полностью заряженный блок аккумуляторов. Перезарядка сокращает срок службы аккумулятора.
3. Заряжайте блок аккумуляторов при комнатной температуре в 10 - 40 °C (50 - 104 °F). Перед зарядкой горячего блока аккумуляторов дайте ему остыть.
4. Если блок аккумулятора не используется, извлеките его из инструмента или зарядного устройства.
5. Зарядите ионно-литиевый аккумуляторный блок, если вы не будете пользоваться инструментом длительное время (более шести месяцев).

ОПИСАНИЕ ДЕТАЛЕЙ

► Рис.4

1	Индикатор скорости	2	Индикатор системы ADT (системы автоматического переключения частоты)	3	Лампа предупреждения	4	Кнопка основного питания
5	Кнопка реверса	6	Блок аккумулятора	7	Крючок для подвешивания	8	Рычаг разблокировки
9	Триггерный переключатель	10	Круглая ручка	11	Рукоятка	12	Защитное устройство (для режущего элемента / нейлоновой режущей головки / пластмассового ножа)
13	Защитное устройство (для крупнозубого диска)	14	Защитное устройство (для ножа-измельчителя)	15	Удлинитель защитного устройства (для нейлоновой режущей головки / пластмассового ножа)	16	Плечевой ремень

ПРИМЕЧАНИЕ: Защитное устройство, входящее в стандартный комплект поставки, зависит от страны.

ОПИСАНИЕ РАБОТЫ

⚠ ОСТОРОЖНО: Перед регулировкой или проверкой функций инструмента обязательно убедитесь, что он выключен и его блок аккумулятора снят. Несоблюдение этого требования может стать причиной тяжелой травмы из-за случайного включения инструмента.

Установка или снятие блока аккумуляторов

⚠ ВНИМАНИЕ: Обязательно выключайте инструмент перед установкой и извлечением аккумуляторного блока.

⚠ ВНИМАНИЕ: При установке и извлечении аккумуляторного блока крепко удерживайте инструмент и аккумуляторный блок. Если не соблюдать это требование, они могут выскользнуть из рук, что приведет к повреждению инструмента, аккумуляторного блока и травмированию оператора.

► Рис.5: 1. Красный индикатор 2. Кнопка 3. Блок аккумулятора

Для снятия аккумуляторного блока нажмите кнопку на лицевой стороне и извлеките блок.

Для установки блока аккумулятора совместите выступ блока аккумулятора с пазом в корпусе и задвиньте его на место. Устанавливайте блок до упора, чтобы он зафиксировался с небольшим щелчком. Если вы видите красный индикатор, как показано на рисунке, он не зафиксирован полностью.

⚠ ВНИМАНИЕ: Обязательно устанавливайте блок аккумулятора до конца, чтобы красный индикатор не был виден. В противном случае блок аккумулятора может выпасть из инструмента и нанести травму вам или другим людям.

⚠ ВНИМАНИЕ: Не прилагайте чрезмерных усилий при установке аккумуляторного блока. Если блок не движется свободно, значит он вставлен неправильно.

Система защиты инструмента/аккумулятора

На инструменте предусмотрена система защиты инструмента/аккумулятора. Она автоматически отключает питание двигателя для продления срока службы инструмента и аккумулятора. Инструмент автоматически остановится во время работы в следующих случаях:

Лампа предупреждения		Состояние
Цвет	● Горит ● Мигает	
Зеленый	●	Перегрузка
Красный	● (инструмент) / ● (аккумулятор)	Перегрев
Красный	●	Переразрядка

Защита от перегрузки

Инструмент автоматически останавливается и лампа предупреждения начинает мигать зеленым при возникновении следующих ситуаций:

- Инструмент перегружен из-за набившейся в него травы или другого мусора.
- Режущий диск заблокирован или отброшен отдачей.
- Кнопка основного питания находится в положении включения при нажатии триггерного переключателя.

В этом случае следует отпустить переключатель и снова его нажать для возобновления работы.

▲ВНИМАНИЕ: Если необходимо очистить инструмент от набившейся в него травы или разблокировать заблокированный режущий диск, не забудьте сначала выключить инструмент.

Защита инструмента или аккумулятора от перегрева

При перегреве инструмента или блока аккумулятора инструмент останавливается автоматически. При перегреве инструмента начинает мигать лампа предупреждения. При перегреве блока аккумулятора лампа предупреждения начинает мигать красным. Дайте инструменту и/или аккумулятору остыть перед возобновлением работы.

Защита от переразрядки

При истощении заряда аккумулятора инструмент автоматически останавливается, а лампа предупреждения начинает мигать красным. Если инструмент не работает даже после нажатия переключателей, извлеките из него блок аккумулятора и зарядите его.

Индикация оставшегося заряда аккумулятора

Нажмите кнопку проверки на аккумуляторном блоке для проверки заряда. Индикаторы загорятся на несколько секунд.

► **Рис.6:** 1. Индикаторы 2. Кнопка проверки

Индикаторы			Уровень заряда
Горит	Выкл.	Мигает	
■ ■ ■ ■	□	▧	от 75 до 100%
■ ■ ■ □	□	▧	от 50 до 75%
■ ■ □ □	□	▧	от 25 до 50%
■ □ □ □	□	▧	от 0 до 25%
▧	□ □ □ □	□	Зарядите аккумуляторную батарею.
■ ■ □ □	□	▧	Возможно, аккумуляторная батарея неисправна.
□ □ ■ ■	□	▧	

ПРИМЕЧАНИЕ: В зависимости от условий эксплуатации и температуры окружающего воздуха индикация может незначительно отличаться от фактического значения.

ПРИМЕЧАНИЕ: Первая (дальняя левая) индикаторная лампа будет мигать во время работы защитной системы аккумулятора.

Основной переключатель питания

Для включения инструмента нажмите основную кнопку питания. Для выключения инструмента нажмите и удерживайте основную кнопку питания, пока не погаснет индикатор рабочей частоты.

► **Рис.7:** 1. Индикатор рабочей частоты 2. Кнопка основного питания

ПРИМЕЧАНИЕ: Инструмент автоматически отключается, если не производить с ним никаких действий в течение определенного времени.

Действие выключателя

▲ОСТОРОЖНО: В целях безопасности инструмент оснащен рычагом разблокировки, который предотвращает случайное включение инструмента. **ЗАПРЕЩАЕТСЯ** использовать инструмент после нажатия триггерного переключателя без включения рычага разблокировки. Верните инструмент в авторизованный сервисный центр для надлежащего ремонта ДО продолжения его эксплуатации.

▲ОСТОРОЖНО: ЗАПРЕЩЕНО фиксировать рычаг разблокировки при помощи липкой ленты и вносить изменения в его конструкцию.

⚠ВНИМАНИЕ: Перед установкой блока аккумулятора в инструмент обязательно убедиться, что триггерный переключатель работает должным образом и возвращается в положение “ВЫКЛ.” при отпускании. Эксплуатация инструмента с неисправным переключателем может привести к потере контроля над инструментом и получению тяжелой травмы.

⚠ВНИМАНИЕ: Не кладите палец на основную кнопку питания и триггерный переключатель во время переноски инструмента. Инструмент может случайно включиться и нанести травмы.

ПРИМЕЧАНИЕ: Не давите сильно на триггерный переключатель, не нажав на рычаг разблокировки. Это может привести к поломке переключателя.

Для предотвращения случайного нажатия триггерного переключателя инструмент оборудован рычагом блокировки в выключенном положении. Для запуска инструмента отпустите рычаг блокировки в выключенном положении, затем потяните триггерный переключатель. Для повышения частоты вращения нажмите триггерный переключатель сильнее. Для остановки отпустите триггерный переключатель.

► **Рис.8:** 1. Рычаг разблокировки 2. Триггерный переключатель

Регулировка скорости

Для регулировки рабочей частоты инструмента нажмите основную кнопку питания. При каждом нажатии основной кнопки питания уровень рабочей частоты будет меняться. Инструмент автоматически регулирует частоту вращения в зависимости от установленного на него режущего узла.

► **Рис.9:** 1. Индикатор рабочей частоты 2. Кнопка основного питания

Индикатор рабочей частоты	Режим	Частота вращения	
		Режущий диск / пластмассовый нож	Нейлоновая режущая головка
3  2  1 	Высокая	0–6 800 мин ⁻¹	0–5 000 мин ⁻¹
3  2  1 	Средняя	0–5 000 мин ⁻¹	0–4 200 мин ⁻¹
3  2  1 	Низкая	0–3 500 мин ⁻¹	0–3 500 мин ⁻¹

Система автоматического переключения частоты

При включении системы автоматического переключения частоты (ADT) инструмент работает с оптимальными частотой вращения и крутящим моментом, соответствующими состоянию срезаемой травы. Инструмент автоматически определяет установленный режущий узел и выбирает подходящую частоту вращения.

Для включения системы автоматического переключения частоты нажмите и удерживайте кнопку реверса, пока не загорится индикатор системы ADT. Для выключения системы автоматического переключения частоты нажмите и удерживайте кнопку реверса, пока индикатор системы ADT не погаснет.

► **Рис.10:** 1. Индикатор системы ADT 2. Кнопка реверса

Индикатор	Режим	Режущий узел	Частота вращения
	ADT	Режущий диск / Пластмассовый нож	3 500–6 800 мин ⁻¹
		Нейлоновая режущая головка	3 500–5 000 мин ⁻¹

Кнопка реверса для удаления мусора

⚠ОСТОРОЖНО: Выключите инструмент и снимите блок аккумулятора перед удалением скопившихся сорняков или мусора, с которыми не справилась функция реверса. Несоблюдение этого требования может стать причиной тяжелой травмы из-за случайного включения инструмента.

Этот инструмент оборудован кнопкой реверса для изменения направления вращения. Данная функция предназначена только для удаления скопившихся в инструменте сорняков и мусора.

Для изменения направления вращения коснитесь кнопки реверса и нажмите триггерный переключатель, нажимая рычаг блокировки после остановки режущего узла. После нажатия триггерного переключателя индикаторы рабочей частоты и индикатор системы ADT начнут мигать, а режущий узел будет вращаться в противоположном направлении.

Для возврата к обычному направлению вращения отпустите триггерный переключатель и дождитесь остановки режущего узла.

► **Рис.11:** 1. Индикатор рабочей частоты 2. Индикатор системы ADT 3. Кнопка реверса

ПРИМЕЧАНИЕ: После изменения направления вращения инструмент работает в течение небольшого периода времени и затем автоматически отключается.

ПРИМЕЧАНИЕ: После выключения инструмента при его последующем включении направление вращения снова будет обычным.

ПРИМЕЧАНИЕ: Если кнопка реверса была нажата до остановки режущего узла, он остановится и будет готов к изменению направления вращения.

Электрический тормоз

Этот инструмент оснащен электрическим тормозом. Если после отпускания триггерного переключателя не происходит быстрой остановки инструмента, отправьте инструмент в сервисный центр Makita для обслуживания.

Электронная функция

Постоянный контроль скорости

Функция контроля скорости обеспечивает неизменное число оборотов независимо от нагрузки.

Функция плавного запуска

Плавный запуск благодаря подавлению начального удара.

СБОРКА

▲ОСТОРОЖНО: Перед выполнением каких-либо работ с инструментом обязательно убедитесь, что он выключен и его блок аккумулятора снят. Несоблюдение этого требования может стать причиной тяжелой травмы из-за случайного включения инструмента.

▲ОСТОРОЖНО: Не запускайте частично разобранный инструмент. Работа инструмента в частично разобранном виде может стать причиной тяжелой травмы в результате случайного пуска.

Установка рукоятки

1. Вставьте штангу рукоятки в зажим. Совместите отверстие для винта в зажиме с соответствующим отверстием в штанге. Хорошо затяните винт.
► **Рис.12:** 1. Ручка 2. Винт 3. Штанга

ПРИМЕЧАНИЕ: Обратите внимание на направление ручки. Отверстия для винта удастся совместить, только если ручка вставлена в правильном направлении.

2. Установите пружину на основание.
► **Рис.13:** 1. Круглая ручка 2. Зажим рукоятки 3. Рукоятка 4. Держатель рукоятки 5. Пружина 6. Основание

3. Вставьте рукоятку между зажимом рукоятки и держателем рукоятки.

4. Временно присоедините рукоятку, затянув круглую ручку, и отрегулируйте положение рукоятки.

5. Затяните круглую ручку до упора.

Хранение шестигранного ключа

▲ВНИМАНИЕ: Будьте осторожны и не оставляйте шестигранный ключ в корпусе редуктора. Это может привести к травме или повреждению инструмента.

Если шестигранный ключ не используется, храните его, как показано на рисунке, чтобы не потерять.

► **Рис.14:** 1. Шестигранный ключ

► **Рис.15:** 1. Шестигранный ключ 2. Зажим рукоятки

Правильное сочетание режущего узла и защитного устройства

▲ВНИМАНИЕ: Используйте правильное сочетание режущего узла и защитного устройства. При неправильном подборе защитного устройства оно может не обеспечивать защиты оператора от режущего узла, разлетающегося мусора и камней. Также при неправильном подборе возможно нарушение балансировки инструмента, что может привести к травме.

Режущий узел	Защитное устройство
Режущий диск (2-зубый, 3-зубый, 4-зубый и 8-зубый) 	
Нейлоновая режущая головка  Пластмассовый нож 	
Крупнозубый диск 	
Нож-измельчитель 	

Установка защитного устройства

⚠ ОСТОРОЖНО: Запрещается использовать инструмент с неправильно установленным или снятым защитным элементом. Несоблюдение данного требования может привести к серьезным травмам.

ПРИМЕЧАНИЕ: Тип защитного устройства, входящего в стандартный комплект поставки, зависит от страны.

При использовании режущего элемента

Закрепите защитное устройство на зажиме болтами.
► **Рис.16:** 1. Зажим 2. Защитное устройство

При использовании нейлоновой режущей головки / пластмассового ножа

⚠ ВНИМАНИЕ: Соблюдайте осторожность, чтобы не пораниться при отрезании нейлонового шнура.

Закрепите защитное устройство на зажиме болтами. После этого установите удлинитель защитного устройства. Вставьте удлинитель в защитное устройство и зафиксируйте его с помощью зажимов. Убедитесь в том, что выступы удлинителя входят в пазы защитного устройства.

► **Рис.17:** 1. Защитное устройство 2. Зажим
3. Удлинитель защитного устройства
4. Режущее приспособление 5. Паз
6. Выступ

Чтобы снять удлинитель с защитного устройства, разомкните зажимы, вставив шестигранный ключ, как показано на рисунке.

► **Рис.18:** 1. Шестигранный ключ 2. Зажим

При использовании крупнозубого диска

Дополнительные принадлежности

Совместите выступ на корпусе редуктора с канавкой защитного устройства, а затем прикрепите защитное устройство к зажиму болтами.

► **Рис.19:** 1. Зажим 2. Защитное устройство
3. Выступ 4. Канавка

При использовании ножа-измельчителя

Дополнительные принадлежности

Закрепите защитное устройство на зажиме болтами.

► **Рис.20:** 1. Зажим 2. Защитное устройство

Установка режущего узла

⚠ ВНИМАНИЕ: Снятие и установка режущего узла производится только при помощи ключей из комплекта.

⚠ ВНИМАНИЕ: Не забудьте вынуть шестигранный ключ, вставленный в корпус редуктора, после установки режущего узла.

ПРИМЕЧАНИЕ: Тип режущих узлов, входящих в стандартный комплект поставки, зависит от страны. В некоторых странах режущий узел не входит в комплект поставки.

ПРИМЕЧАНИЕ: Для замены режущего узла переверните инструмент.

Режущий диск / крупнозубый диск / нож-измельчитель

⚠ ВНИМАНИЕ: При работе с режущим элементом надевайте защитные перчатки и устанавливайте на элемент защитный чехол.

⚠ ВНИМАНИЕ: Режущий диск должен быть хорошо отполирован и не иметь трещин и сколов. При ударе режущего элемента о камень во время работы немедленно остановите инструмент и осмотрите режущий диск.

⚠ ВНИМАНИЕ: Внешний диаметр режущего элемента должен соответствовать указанным ниже значениям. Использовать режущие элементы большего диаметра запрещается.

- 2-зубый нож: 305 мм
- 3-зубый нож: 305 мм
- 4-зубый нож: 255 мм
- 8-зубый нож: 255 мм
- Крупнозубый диск: 225 мм
- Нож-измельчитель: 270 мм

► **Рис.21:** 1. Гайка 2. Прижимная шайба 3. Режущий диск 4. Шпindelь 5. Опорная шайба 6. Шестигранный ключ

1. Вставьте шестигранный ключ в отверстие корпуса редуктора, чтобы заблокировать шпindelь. Вращайте шпindelь, пока шестигранный ключ не будет вставлен полностью.

2. Установите режущий диск на опорную шайбу таким образом, чтобы стрелки на режущем элементе и на защитном устройстве указывали в одном направлении.

► **Рис.22:** 1. Стрелка

Крупнозубый диск и нож-измельчитель следует устанавливать, как показано на рисунках.

Крупнозубый диск

► **Рис.23**

Нож-измельчитель

► **Рис.24**

3. Установите прижимную шайбу на режущий диск и надежно затяните гайку накидным ключом.

► **Рис.25:** 1. Накидной ключ 2. Шестигранный ключ
3. Ослабить 4. Затянуть

ПРИМЕЧАНИЕ: Момент затяжки: 20 - 30 Н•м

4. Вытащите шестигранный ключ из корпуса редуктора.

Для снятия режущего элемента выполните процедуру установки в обратном порядке.

Нейлоновая режущая головка

ПРИМЕЧАНИЕ: Обязательно используйте оригинальную нейлоновую режущую головку Makita.

- **Рис.26:** 1. Нейлоновая режущая головка
2. Шпindelь 3. Шестигранный ключ
4. Ослабить 5. Затянуть

1. Вставьте шестигранный ключ в отверстие корпуса редуктора, чтобы заблокировать шпindelь. Вращайте шпindelь, пока шестигранный ключ не будет вставлен полностью.

2. Установите нейлоновую режущую головку на шпindelь и надежно затяните ее вручную.

3. Вытащите шестигранный ключ из корпуса редуктора.

Для снятия нейлоновой режущей головки выполните процедуру установки в обратном порядке.

Пластмассовый нож

ПРИМЕЧАНИЕ: Обязательно используйте оригинальные пластмассовые ножи Makita.

- **Рис.27:** 1. Пластмассовый нож 2. Шпindelь
3. Шестигранный ключ 4. Ослабить 5. Затянуть

1. Вставьте шестигранный ключ в отверстие корпуса редуктора, чтобы заблокировать шпindelь. Вращайте шпindelь, пока шестигранный ключ не будет вставлен полностью.

2. Установите пластмассовый нож на шпindelь и надежно затяните его вручную.

3. Вытащите шестигранный ключ из корпуса редуктора.

Для снятия пластмассового ножа выполните процедуру установки в обратном порядке.

ЭКСПЛУАТАЦИЯ

Пристегивание плечевого ремня

⚠ОСТОРОЖНО: Соблюдайте особую осторожность, чтобы сохранять контроль над инструментом во время работы. Не допускайте отклонения инструмента по направлению к вам или к другим людям, находящимся поблизости. Несоблюдение данного требования может привести к серьезным травмам посторонних лиц или оператора.

⚠ВНИМАНИЕ: Всегда используйте плечевой ремень, пристегнутый к инструменту. Чтобы снизить усталость, всегда регулируйте плечевой ремень в соответствии с ростом и комплекцией оператора, прежде чем приступать к работе.

⚠ВНИМАНИЕ: Следите, чтобы не защемить край одежды замком ремня.

⚠ВНИМАНИЕ: Перед началом работы убедитесь в том, что плечевой ремень правильно прикреплен к крючку для подвешивания на инструменте.

1. Наденьте плечевой ремень и застегните замок.

► **Рис.28**

2. Прикрепите крючок на плечевом ремне к крючку для подвешивания инструмента.

► **Рис.29:** 1. Крючок 2. Крючок для подвешивания

3. Отрегулируйте плечевой ремень, чтобы обеспечить удобное рабочее положение инструмента.

► **Рис.30**

Конструкция плечевого ремня обеспечивает его быстрое снятие. Чтобы отсоединить плечевой ремень от инструмента, просто нажмите на боковые выступы замка, удерживая инструмент.

► **Рис.31:** 1. Замок

Регулировка положения крючка для подвешивания

Вы можете изменить положение крючка для подвешивания для большего удобства при работе с инструментом.

1. Ослабьте болт с внутренним шестигранником крючка для подвешивания и сдвиньте крючок в удобное для вас рабочее положение.

► **Рис.32:** 1. Крючок для подвешивания 2. Болт с внутренним шестигранником

2. Отрегулируйте положение крючка для подвешивания, как показано на рисунке, и затяните болт с внутренним шестигранником.

► **Рис.33:** 1. Положение крючка для подвешивания над землей 2. Положение режущего узла над землей 3. Расстояние между крючком для подвешивания и незащищенной частью режущего узла по горизонтали

Правильное обращение с инструментом

⚠ОСТОРОЖНО: Инструмент всегда должен располагаться справа от оператора. Правильное расположение инструмента обеспечивает его оптимальную управляемость и позволяет снизить риск получения серьезных травм из-за отдачи инструмента.

⚠ОСТОРОЖНО: Соблюдайте особую осторожность, чтобы сохранять контроль над инструментом во время работы. Не допускайте отклонения инструмента по направлению к вам или к другим людям, находящимся поблизости. Несоблюдение данного требования может привести к серьезным травмам посторонних лиц или оператора.

⚠ОСТОРОЖНО: Во избежание несчастных случаев расстояние между работающими на одном участке операторами должно составлять более 15 м (50 футов). Также назначьте сотрудника для контроля расстояния между операторами. При появлении в области работы людей или животных немедленно прекратите работу.

⚠ВНИМАНИЕ: Если режущий узел наткнулся на камень или другой твердый предмет во время работы, остановите инструмент и осмотрите его на предмет повреждений. Если режущий узел поврежден, немедленно замените его. Использование поврежденного режущего узла может привести к серьезной травме.

⚠ВНИМАНИЕ: При кошении травы удалите кожу с режущего элемента.

Правильное положение инструмента и обращение с ним обеспечивают его оптимальную управляемость и позволяют снизить риск получения травм из-за отдачи инструмента. Способ резки зависит от используемого режущего узла.

2-зубый, 3-зубый, 4-зубый, 8-зубый ножи, нейлоновая режущая головка и пластмассовый нож

Эти режущие узлы подходят для скашивания травы и сорняков. Равномерно перемещайте инструмент по полукруглой дуге справа налево. Повторяйте махи справа налево, двигаясь вперед.

► Рис.34

Использование нейлоновой режущей головки (с механизмом ударного самовыпуска)

Нейлоновая режущая головка представляет собой электрокосу с двумя нитями и механизмом ударного самовыпуска.

Чтобы выпустить нейлоновый шнур, коснитесь земли выступом на нейлоновой режущей головке при вращении.

► Рис.35: 1. Наиболее эффективная зона резки

ПРИМЕЧАНИЕ: Если нейлоновая режущая головка не вращается, функция ударного самовыпуска не будет работать надлежащим образом.

ПРИМЕЧАНИЕ: Если нейлоновый шнур не выходит при ударе головки, перемотайте/замените его в соответствии с процедурой, описанной в разделе, посвященном техническому обслуживанию.

Крупнозубый диск

⚠ВНИМАНИЕ: Не пытайтесь спиливать деревья с диаметром ствола свыше 70 мм.

Крупнозубый диск подходит для срезания кустов и деревьев. Во избежание отдачи воздействуйте на дерево сегментом крупнозубого диска между положениями 8 часов и 11 часов.

► Рис.36: 1. Сегмент диска между положениями 8 часов и 11 часов

Чтобы облегчить спиливание дерева, уприте защитное устройство в ствол дерева, как показано на рисунке.

► Рис.37

Нож-измельчитель

⚠ВНИМАНИЕ: Категорически запрещается поднимать головку инструмента выше уровня пояса.

⚠ВНИМАНИЕ: Категорически запрещается выполнять вертикальное движение при использовании любых других режущих узлов (кроме ножа-измельчителя).

Нож-измельчитель подходит для вырезания густых кустарников и измельчения травы. Подводите головку инструмента к кусту сверху, снизу, слева или справа.

► Рис.38

► Рис.39

ОБСЛУЖИВАНИЕ

⚠ОСТОРОЖНО: Перед осмотром или обслуживанием инструмента обязательно убедитесь, что он выключен и его блок аккумулятора снят. Несоблюдение этого требования может стать причиной тяжелой травмы из-за случайного включения инструмента.

ПРИМЕЧАНИЕ: Запрещается использовать бензин, растворители, спирт и другие подобные жидкости. Это может привести к обесцвечиванию, деформации и трещинам.

Для обеспечения БЕЗОПАСНОСТИ и НАДЕЖНОСТИ оборудования ремонт, любое другое техобслуживание или регулировку необходимо производить в уполномоченных сервис-центрах Makita или сервис-центрах предприятия с использованием только сменных частей производства Makita.

Замена нейлонового шнура

⚠ОСТОРОЖНО: Используйте только нейлоновый шнур с диаметром, указанным в настоящем руководстве. Категорически запрещается использовать более толстый шнур, металлическую проволоку, веревку или иные подобные материалы. Несоблюдение данного требования может привести к повреждению инструмента и серьезным травмам.

⚠ОСТОРОЖНО: Обязательно снимайте нейлоновую режущую головку с инструмента при замене нейлонового шнура.

⚠ОСТОРОЖНО: Убедитесь, что крышка нейлоновой режущей головки надежно закреплена на корпусе, как описано ниже. Ненадлежащая фиксация крышки может привести к разрушению режущей головки – она может разлететься на осколки и причинить серьезную травму.

При прекращении подачи шнура необходимо произвести его замену. Способ замены нейлонового шнура зависит от типа нейлоновой режущей головки.

B&F Z5L

► Рис.40

121-M10L

► Рис.41

Замените пластмассовый нож

Замените пластмассовый нож в случае его износа или поломки.

► Рис.42

При установке пластмассового ножа сориентируйте стрелку на ноже в направлении, совпадающем с направлением стрелки на защитном устройстве.

► Рис.43: 1. Стрелка на защитном устройстве
2. Стрелка на ноже

Хранение

При помещении инструмента на хранение ослабьте круглую ручку и сложите рукоятку, повернув ее под прямым углом. После этого затяните круглую ручку.

► Рис.44: 1. Круглая ручка 2. Рукоятка

ПОИСК И УСТРАНЕНИЕ НЕИСПРАВНОСТЕЙ

Прежде чем обращаться по поводу ремонта, проведите осмотр самостоятельно. Если обнаружена неисправность, не указанная в руководстве, не пытайтесь разобрать инструмент. Обратитесь в один из авторизованных сервисных центров Makita, в которых для ремонта всегда используются оригинальные детали Makita.

Состояние неисправности	Возможная причина (неисправности)	Способ устранения
Не работает электромотор.	Не вставлен блок аккумулятора.	Установите блок аккумулятора.
	Неисправен аккумулятор (под напряжением)	Перезарядите блок аккумулятора. Если перезарядка не помогает, замените блок аккумулятора.
	Привод работает неправильно.	Обратитесь в местный авторизованный центр для ремонта.
После непродолжительного использования двигатель останавливается.	Низкий уровень заряда аккумулятора.	Перезарядите блок аккумулятора. Если перезарядка не помогает, замените блок аккумулятора.
	Перегрев.	Прекратите работу и дайте инструменту остыть.
Инструмент не достигает максимальной частоты вращения.	Неправильно установлен блок аккумулятора.	Вставьте блок аккумулятора, как описано в этом руководстве.
	Заряд аккумулятора падает.	Перезарядите блок аккумулятора. Если перезарядка не помогает, замените блок аккумулятора.
	Привод работает неправильно.	Обратитесь в местный авторизованный центр для ремонта.
Режущий узел не вращается: ⇒ немедленно выключите машину!	Между защитным элементом и режущим узлом застрял посторонний предмет (например, ветка).	Удалите посторонний предмет.
	Режущий узел плохо закреплен.	Надежно закрепите режущий узел.
	Привод работает неправильно.	Обратитесь в местный авторизованный центр для ремонта.
Сильная вибрация: ⇒ немедленно выключите машину!	Повреждение, деформация или износ режущего узла	Произведите замену режущего узла.
	Режущий узел плохо закреплен.	Надежно закрепите режущий узел.
	Привод работает неправильно.	Обратитесь в местный авторизованный центр для ремонта.
Режущий узел и двигатель не останавливаются: ⇒ немедленно извлеките аккумулятор!	Электрическая или электронная неисправность.	Извлеките блок аккумулятора и обратитесь в местный авторизованный сервисный центр для ремонта.

ДОПОЛНИТЕЛЬНЫЕ ПРИНАДЛЕЖНОСТИ

⚠ОСТОРОЖНО: Используйте только рекомендованные принадлежности и приспособления, указанные в этом руководстве. Использование других принадлежностей или приспособлений может привести к тяжелым травмам.

⚠ВНИМАНИЕ: Данные принадлежности или приспособления рекомендуются для использования с инструментом Makita, указанным в настоящем руководстве. Использование других принадлежностей или приспособлений может привести к получению травмы. Используйте принадлежность или приспособление только по указанному назначению.

Если вам необходимо содействие в получении дополнительной информации по этим принадлежностям, свяжитесь с вашим сервис-центром Makita.

- Режущий диск
- Нейлоновая режущая головка
- Нейлоновый шнур (режущая нить)
- Пластмассовый нож
- Крупнозубый диск
- Нож-измельчитель
- Защитное устройство
- Оригинальный аккумулятор и зарядное устройство Makita

ПРИМЕЧАНИЕ: Некоторые элементы списка могут входить в комплект инструмента в качестве стандартных приспособлений. Они могут отличаться в зависимости от страны.

Makita Europe N.V. Jan-Baptist Vinkstraat 2,
3070 Kortenberg, Belgium

Makita Corporation 3-11-8, Sumiyoshi-cho,
Anjo, Aichi 446-8502 Japan

www.makita.com

885903-982
EN, SV, NO, FI, DA,
LV, LT, ET, RU
20210516