



**ZIPPER MASCHINEN GmbH**

Gewerbepark 8  
4707 Schlüsslberg | AUSTRIA  
+43 (0) 7248 61116-700 | FAX 7248 61116-720  
info@zipper-maschinen.at | www.zipper-maschinen.at

Originalfassung

**DE BETRIEBSANLEITUNG**

**MOBILE MOTORSENSE / FREISCHNEIDER**

Übersetzung / Translation

**EN USER MANUAL**

**MOBILE BRUSH CUTTER**

**ES MANUAL DE INSTRUCCIONES**

**DESBROZADORA MÓVIL**

**FR MODE D'EMPLOI**

**DEBROUSSAILLEUSE PORTABLE**

**CZ NÁVOD K POUŽITÍ**

**MOBILNÍ MOTOROVÁ KOSA**

**SL NAVODILA ZA UPORABO**

**MOBILNA MOTORNA KOSA**



**ZI-MOS125**

EAN: 912003923782 4





<b>1</b>	<b>INHALT/ INDEX</b>	<b>2</b>
<b>1</b>	<b>INHALT/ INDEX</b>	<b>2</b>
<b>2</b>	<b>SICHERHEITSZEICHEN / SAFETY SIGNS</b>	<b>6</b>
<b>3</b>	<b>ILLUSTRATIONS</b>	<b>8</b>
<b>4</b>	<b>TECHNIK / TECHNICS / DATOS TÉCNICOS/DONNÉES TECHNIQUES / TECHNIKA/ TEHNIKA / TEHNIKA</b>	<b>12</b>
	4.1 Lieferumfang / delivery content / Contenido de la entrega / Contenu de la livraison / Súčasť dodávky / Obsah dodávky/ Vsebina pošiljke/ Opseg isporuke .....	12
	4.2 Komponenten / components / Componentes / Composants / Části stroje / Komponente / Komponente .....	12
	4.3 Technische Daten / Technical data / Ficha técnica / DONNEES TECHNIQUES/ Technická data/ Tehnični podatki.....	13
<b>5</b>	<b>VORWORT (DE)</b>	<b>14</b>
<b>6</b>	<b>SICHERHEIT</b>	<b>15</b>
	6.1 Bestimmungsgemäße Verwendung .....	15
	6.1.1 Technische Einschränkungen .....	15
	6.1.2 Verbotene Anwendungen / Gefährliche Fehlanwendungen .....	15
	6.2 Anforderungen an Benutzer.....	15
	6.3 Allgemeine Sicherheitshinweise .....	15
	6.4 Spezielle Sicherheitshinweise zum Betrieb der Maschine .....	16
	6.5 Sicherheitshinweise für Maschinen mit Verbrennungsmotor .....	16
	6.6 Gefahrenhinweise.....	17
<b>7</b>	<b>MONTAGE</b>	<b>18</b>
	7.1 Lieferumfang prüfen.....	18
	7.2 Zusammenbau der Maschine .....	18
	7.3 Checkliste vor der Inbetriebnahme.....	19
	7.3.1 Füllstand des Kraftstofftanks überprüfen .....	19
<b>8</b>	<b>BETRIEB</b>	<b>19</b>
	8.1 Anlassen Kaltstart .....	20
	8.2 Anlassen Warmstart .....	20
	8.3 Maschine Stoppen .....	20
	8.4 Einstellung der Schnittseite .....	20
<b>9</b>	<b>WARTUNG</b>	<b>20</b>
	9.1 Instandhaltungs- und Wartungsplan .....	20
	9.1.1 Maßnahmen-Tabelle .....	20
	9.2 Reinigung .....	21
	9.3 Tanken .....	21
	L.....	21
	9.4 Luftfilter reinigen .....	21
	9.5 Zündkerze reinigen.....	21
<b>10</b>	<b>LAGERUNG</b>	<b>21</b>
<b>11</b>	<b>ENTSORGUNG</b>	<b>22</b>
<b>12</b>	<b>FEHLERBEHEBUNG</b>	<b>22</b>
<b>13</b>	<b>PREFACE (EN)</b>	<b>23</b>
<b>14</b>	<b>SAFETY</b>	<b>24</b>
	14.1 Intended use of the machine.....	24
	14.1.1 Technical Restrictions .....	24
	14.1.2 Prohibited Use / Forseeable Misuse.....	24
	14.2 User Qualification .....	24
	14.3 Safety instructions .....	24
	14.4 Special safety instructions for the operation of ZI-MOS125.....	25
	14.5 Safety instructions for machines with combustion engine.....	25
	14.6 Hazard warnings .....	26
<b>15</b>	<b>ASSEMBLY</b>	<b>26</b>
	15.1 Check scope of delivery .....	26
	15.2 Assembly .....	27



15.3 Checklist before each use .....	28
15.3.1 Checking the fuel tank level.....	28
<b>16 OPERATION</b> .....	<b>28</b>
16.1 Cold starting .....	28
16.2 Warm starting .....	28
16.3 Maschine Stopping .....	28
16.4 Adjustement oft he cutting side .....	28
<b>17 MAINTENANCE</b> .....	<b>29</b>
17.1 Maintenance and Servicing plan .....	29
17.1.1 Table of Measures .....	29
17.2 Cleaning .....	29
17.3 Refuelling .....	29
17.4 Cleaning the air filter.....	29
17.5 Cleaning the spark plug.....	30
<b>18 STORAGE</b> .....	<b>30</b>
<b>19 RECYCLING</b> .....	<b>30</b>
<b>20 TROUBLESHOOTING</b> .....	<b>30</b>
<b>21 PREFACIO (ES)</b> .....	<b>31</b>
<b>22 SEGURIDAD</b> .....	<b>32</b>
22.1 Uso adecuado .....	32
22.1.1 Condiciones de trabajo.....	32
22.1.2 Uso prohibido .....	32
22.2 Requisitos del usuario .....	32
22.3 Instrucciones generales de seguridad .....	33
22.4 Instrucciones especiales de seguridad para ZI-MOS125.....	33
22.5 Instrucciones de seguridad para máquinas con motor de combustión interna ..	33
22.6 Riesgos residuales.....	34
<b>23 MONTAJE</b> .....	<b>35</b>
23.1 Entrega de la mercancía .....	35
23.2 Montaje de la máquina .....	35
23.3 Comprobaciones preliminares .....	36
23.3.1 Comprobar el nivel de combustible.....	36
<b>24 FUNCIONAMIENTO</b> .....	<b>36</b>
24.1 Información para la primera puesta en marcha .....	36
24.2 Inicio de arranque en frío .....	37
24.3 Inicio de arranque en caliente .....	37
24.4 Apagado de la máquina.....	37
24.5 Ajuste del lado de corte .....	37
<b>25 MANTENIMIENTO</b> .....	<b>37</b>
25.1 Plan de mantenimiento.....	37
25.1.1 Controles de mantenimiento .....	37
25.2 Limpieza .....	38
25.3 Repostaje .....	38
25.4 Limpieza del filtro de aire .....	38
25.5 Limpieza de la bujía.....	38
<b>26 ALMACENAMIENTO</b> .....	<b>38</b>
<b>27 ELIMINACIÓN DE DESECHOS</b> .....	<b>39</b>
<b>28 SOLUCIÓN DE PROBLEMAS</b> .....	<b>39</b>
<b>29 PRÉFACE (FR)</b> .....	<b>40</b>
<b>30 SÉCURITÉ</b> .....	<b>41</b>
30.1 Utilisation correcte .....	41
30.1.1 Conditions environnementales .....	41
30.1.2 Utilisation interdite .....	41
30.2 Conditions requises pour les utilisateurs .....	41
30.3 Instructions de sécurité .....	41
30.4 Consignes de sécurité particulières pour le ZI-MOS125.....	42
30.5 Consignes de sécurité pour les machines à moteur à combustion interne .....	42



30.6	Risques résiduels .....	43
<b>31</b>	<b>ASSEMBLAGE</b> .....	<b>44</b>
31.1	Livraison de marchandise .....	44
31.2	Assemblage de la machine .....	44
31.3	Contrôles préliminaires .....	45
31.3.1	Vérifiez le niveau de carburant .....	45
<b>32</b>	<b>FONCTIONNEMENT</b> .....	<b>46</b>
32.1	Démarrage à froid .....	46
32.2	Démarrage à chaud .....	46
32.3	Arrêt de la machine .....	46
32.4	Réglage du côté de coupe .....	46
<b>33</b>	<b>ENTRETIEN</b> .....	<b>46</b>
33.1	Plan d'entretien .....	47
33.1.1	Contrôles de maintenance .....	47
33.2	Nettoyage .....	47
33.3	Remplissage .....	47
33.4	Nettoyage du filtre à air .....	47
33.5	Nettoyage de la bougie .....	47
<b>34</b>	<b>STOCKAGE</b> .....	<b>48</b>
<b>35</b>	<b>DISPOSITION</b> .....	<b>48</b>
<b>36</b>	<b>DEPANNAGE</b> .....	<b>48</b>
<b>37</b>	<b>PŘEDMLUVA (CZ)</b> .....	<b>49</b>
<b>38</b>	<b>BEZPEČNOST</b> .....	<b>50</b>
38.1	Účel použití .....	50
38.1.1	Technická omezení .....	50
38.1.2	Zakázané použití / nebezpečné použití .....	50
38.2	Požadavky na uživatele .....	50
38.3	Všeobecné bezpečnostní pokyny .....	50
38.4	Speciální bezpečnostní pokyny k provozu ZI-MOS125 .....	51
38.5	Bezpečnostní pokyny pro stroj se spalovacím motorem .....	51
38.6	Pokyny k bezpečnosti .....	51
<b>39</b>	<b>MONTÁŽ</b> .....	<b>52</b>
39.1	Kontrola obsahu dodávky .....	52
39.2	Montáž stroje .....	52
39.3	Kontrola před uvedením do provozu .....	53
39.3.1	Kontrola stavu paliva .....	53
<b>40</b>	<b>PROVOZ</b> .....	<b>53</b>
40.1	Studený start .....	54
40.2	Teplý start .....	54
40.3	Vypnutí stroje .....	54
40.4	Nastavení žacího úhlu .....	54
<b>41</b>	<b>ÚDRŽBA</b> .....	<b>54</b>
41.1	Plán údržby a péče o stroj .....	54
41.1.1	Tabulka úkonů .....	54
41.2	Čištění .....	55
41.3	Tankování .....	55
41.4	Čištění vzduchového filtru .....	55
<b>42</b>	<b>SKLADOVÁNÍ</b> .....	<b>55</b>
42.1	Čištění zapalovací svíčky .....	55
<b>43</b>	<b>LIKVIDACE</b> .....	<b>56</b>
<b>44</b>	<b>ODSTRANĚNÍ ZÁVAD</b> .....	<b>56</b>
<b>45</b>	<b>UVOD (SL)</b> .....	<b>57</b>
<b>46</b>	<b>VARNOST</b> .....	<b>58</b>
46.1	Namenska uporaba .....	58
46.1.1	Tehnične omejitve .....	58
46.1.2	Prepovedana uporaba / nevaren način uporabe .....	58



46.2	Zahteve do uporabnika .....	58
46.3	Splošni varnostni napotki .....	58
46.4	Posebna varnostna navodila za delo s stroji ZI-MOS125 .....	59
46.5	Varnostna navodila za stroje z motorjem z notranjim izgorevanjem .....	59
46.6	Opozorila na nevarnost.....	59
<b>47</b>	<b>MONTAŽA</b>	<b>60</b>
47.1	Kontrola pošiljke .....	60
47.2	Sestavljanje stroja .....	60
47.3	Ukrepi pred prvo uporabo.....	61
47.3.1	Kontrola stanja napolnjenosti z gorivom.....	61
<b>48</b>	<b>OBRATOVANJE</b>	<b>62</b>
48.1	Informacije ob prvi uporabi .....	62
48.2	Zagon hladnega motorja.....	62
48.3	Zagon toplega motorja .....	62
48.4	Zaustavitev stroja .....	62
48.5	Nastavitev strani rezanja.....	62
<b>49</b>	<b>VZDRŽEVANJE</b>	<b>62</b>
49.1	Plan vzdrževanja in servisiranja .....	63
49.1.1	Tabela ukrepov .....	63
49.2	Čiščenje.....	63
49.3	Polnjenje goriva .....	63
49.4	Čiščenje zračnega filtra .....	63
49.5	Čiščenje svečke .....	63
<b>50</b>	<b>SKLADIŠČENJE</b>	<b>64</b>
<b>51</b>	<b>ODSTRANJEVANJE</b>	<b>64</b>
<b>52</b>	<b>ODPRAVLJANJE NAPAK</b>	<b>64</b>
<b>53</b>	<b>ERSATZTEILE / SPARE PARTS / PIEZAS DE RECAMBIO / PIÈCES DÉTACHÉES / NÁHRADNÍ DÍLY</b>	<b>65</b>
53.1	Ersatzteilbestellung / spare parts order / Pedido de piezas / Commande de pièces détachées / Objednávka náhradních dílů .....	65
53.2	Explosionszeichnung / Exploded View / Despiece/Vue éclatée / Výkres dílů/ Razstavljená risba Rastavljeni nacrt.....	66
<b>54</b>	<b>KONFORMITÄTSERKLÄRUNG / DECLARATION OF CONFORMITY / CERTIFICADO DE CONFORMIDAD / CERTIFICAT DE CONFORMITÉ / PROHLÁŠENÍ O SHODĚ/ IZJAVA O IZJAVA O IZJAVA O SKLADNOSTI /POTVRDA O SUKLADNOSTI</b>	<b>68</b>
<b>55</b>	<b>GEWÄHRLEISTUNG (DE)</b>	<b>69</b>
<b>56</b>	<b>WARRANTY GUIDELINES (EN)</b>	<b>70</b>
<b>57</b>	<b>GARANTÍA Y SERVICIO (ES)</b>	<b>71</b>
<b>58</b>	<b>GARANTIE ET SERVICE (FR)</b>	<b>72</b>
<b>59</b>	<b>ZÁRUKA (CZ)</b>	<b>73</b>
<b>60</b>	<b>GARANCIJA (SL)</b>	<b>74</b>
<b>61</b>	<b>PRODUKTBEOBSACHTUNG   PRODUCT MONITORING</b>	<b>75</b>



## 2 SICHERHEITSZEICHEN / SAFETY SIGNS

<b>DE</b>	SICHERHEITSZEICHEN BEDEUTUNG DER SYMBOLE	<b>EN</b>	SAFETY SIGNS DEFINITION OF SYMBOLS	<b>ES</b>	SEÑALES DE SEGURIDAD DEFINICIÓN DE SÍMBOLOS
<b>FR</b>	SIGNALISATION DE SÉCURITÉ DÉFINITION DES SYMBOLES	<b>CZ</b>	VÝZNAM BEZPEČNOSTNÍCH SYMBOŮ	<b>SL</b>	VARNOSTNE OZNAKE POMEN SIMBOLOV



**DE CE-KONFORM!** - Dieses Produkt entspricht den EG-Richtlinien.  
**EN CE-Conformal!** - This product complies with the EC-directives.  
**ES CONFORME-CE:** Este producto cumple con las Directivas CE.  
**FR CE-CONFORME!** - Ce produit est conforme aux Directives CE  
**CZ CE-SHODA:** Tento výrobek odpovídá směrnici ES  
**SL CE-KONFORM:** Proizvod izpolnjuje zahteve glede na direktive EU



**DE** Anleitung beachten!  
**EN** Follow the instructions!  
**ES** ¡Siga las instrucciones! Siga las instrucciones!  
**FR** Suivez les instructions!  
**CZ** Postupujte podle pokynů!  
**SL** Upoštevajte navodilo



**DE** Keine offene Flamme, Feuer, offene Zündquelle und Rauchen verboten!  
**EN** No open flame, fire, open source of ignition and smoking prohibited!  
**ES** ¡Prohibido encender fuego, llamas o fumar!  
**FR** Pas de flamme nue, feu, allumage ouvert et fumer est interdit!  
**CZ** **Žádný otevřený plamen, oheň, otevřené zapalování a kouření zakázány!**  
**SL** Uporaba odprtega plamena, ognja, vnetljivih snovi ter kajenje so prepovedani!

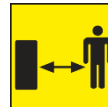


**DE** **Vergiftungsgefahr!** Nicht in Innenräumen und in der Nähe von offenen Fenstern und Belüftungen verwenden

**EN** **Danger of Intoxication!** Only use outdoors and far from open windows and vents!  
**ES** **¡Peligro de intoxicación!** No usar en interiores o cerca de ventanas abiertas o ventilaciones!  
**FR** **Empoisonnement!** Ne pas utiliser à l'intérieur ou près de fenêtres ouvertes et de ventilation!  
**CZ** **Nebezpečí otravy!** Utiliser uniquement en extérieur long de fenêtre ouverte et hors vents!  
**SL** **Nevarnost zastrupitve!** Ne delajte s strojem v zaprtem prostoru in tudi ne v bližini odprtih oken ter prezračevalnih odprtín!



**DE** Warnung vor heißer Oberfläche  
**EN** Hot Surface  
**ES** ¡Advertencia de superficie caliente!  
**FR** Avertissement de surface chaude!  
**CZ** Varování před horkým povrchem!  
**SL** Nevarnost vročih površin!



**DE** Sicherheitsabstand einhalten!  
**EN** Keep safe distance!  
**ES** ¡Mantenga una distancia segura!  
**FR** Garder la distance de sécurité!  
**CZ** Dodržujte bezpečnou vzdálenost od stroje!  
**SL** Ohranjajte varnostno razdaljo!



**DE** Persönliche Schutzausrüstung tragen!  
**EN** Wear personal protective equipment!  
**ES** ¡Usar equipo de protección!  
**FR** Porter équipement de protection individuelle!  
**CZ** Používejte ochranné pomůcky!  
**SL** Obvezno nošenje zaščitne opreme!



**DE** ACHTUNG – ROTIERENDER MÄHKOPF! – **Verletzungsgefahr**



**EN** ATTENTION – ROTATION MOWING HEAD! – **Injury hazard**  
**ES** ATENCIÓN – ¡Cabezal en rotación! - Peligro de lesiones

**FR** ATTENTION - Tête rotative! - Risque de blessures.

**CZ** POZOR – ROTUJÍCÍ ŽACÍ HLAVA! – **Nebezpečí zranění!**

**SL** Pazite, da ne zaidete pod rezalno orodje!

**DE** ACHTUNG! – **Loose Objekte könne durch den rotierenden Mähkopf weggeschleudert werden**

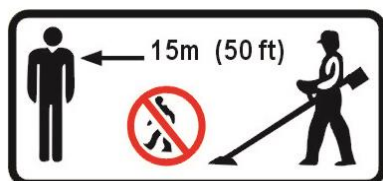
**EN** ATTENTION! – **Loose objects might be caught by the rotating mowing head!**

**ES** ¡ATENCIÓN! - Los objetos sueltos pueden ser lanzados por el cabezal de corte giratorio.

**FR** ATTENTION! – Les objets lâches peuvent être projetés par la tête de coupe rotative!

**CZ** POZOR! – **Volně ležící předměty mohou být žací hlavou vymrštěny do prostoru!**

**SL** Trdi deli se lahko odbijejo!



**DE** ABSTAND HALTEN! – **Dritte Personen müssen mindestens 15m Abstand zum Mähkopf / zur Sense halten!**

**EN** KEEP DISTANCE! – **3<sup>rd</sup> persons must keep distance of at least 50ft to the rotating parts!**

**ES** ¡MANTENER LA DISTANCIA! - ¡Otras personas deben mantenerse al menos a 15m de distancia del cabezal de corte!

**FR** GARDER LA DISTANCE! – Les autres personnes doivent rester à au moins 15 mètres de la tête de coupe!

**CZ** DODRŽUJTE BEZPEČNOU VZDÁLENOST! – **Ostatní osoby, nepracující se strojem se musí zdržovat nejméně 15m od žací hlavy stroje!**

**SL** Upoštevajte varnostno razdaljo (15m)!



- DE** Warnschilder und/oder Aufkleber an der Maschine, die unleserlich sind oder die entfernt wurden, sind umgehend zu erneuern!  
**EN** Warning signs and/or stickers on the machine which are illegible or have been removed must be replaced immediately!  
**ES** ¡Las señales de advertencia y/o etiquetas en la máquina que son ilegibles o que se hayan retirado deben reemplazarse inmediatamente!  
**FR** Les signes d'avertissement et/ou les étiquettes illisibles ou retirés de la machine doivent être remplacés immédiatement!  
**SK** Varovné štítky a / alebo samolepky, ktoré sú nečitateľné alebo chýbajú, ihneď nahradte!  
**CZ** Varovné štítky a/nebo samolepky, které jsou nečitelné nebo chybí, ihned nahradte!  
**SL** Opozorilne znake in / ali nalepke na stroju, ki so nečitljivi ali odstranjeni, je treba nemudoma zamenjati!  
**HR** Nečitka ili uklonjena upozorenja i/ili naljepnice na stroju treba odmah zamijeniti!  
**HU** A gépen elhelyezett immár olvashatatlan és eltávolított figyelmeztető táblákat és/vagy matricákat azonnal helyettesítse!



### 3 ILLUSTRATIONS

FIG.C2

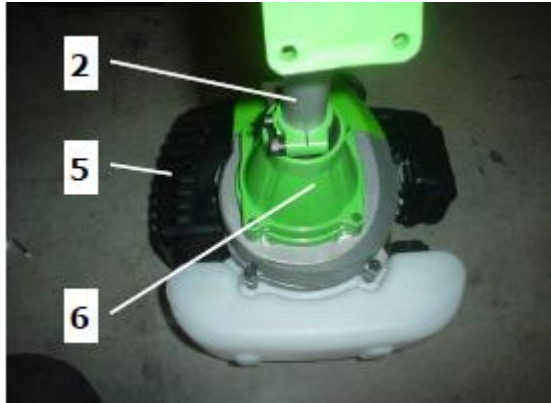


FIG.C2.2



FIG.C2.3

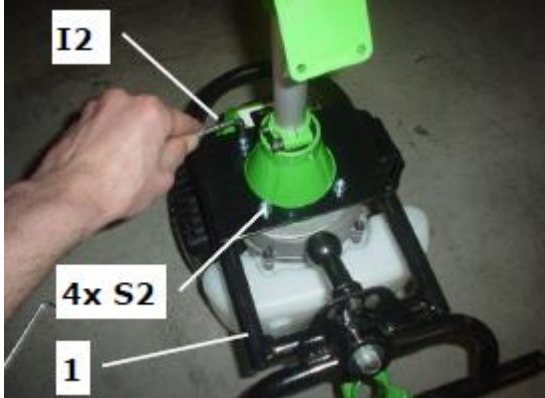


FIG.C3

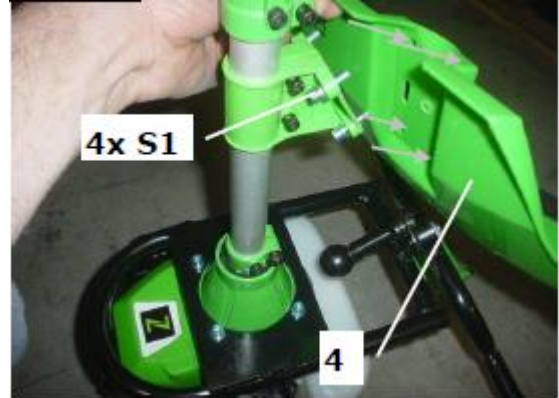


FIG.C4

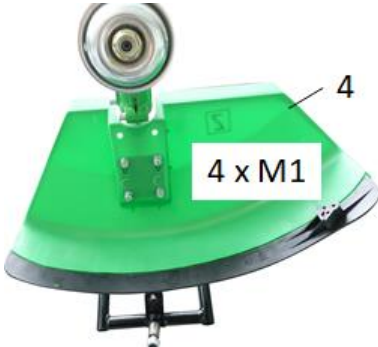


FIG.C5

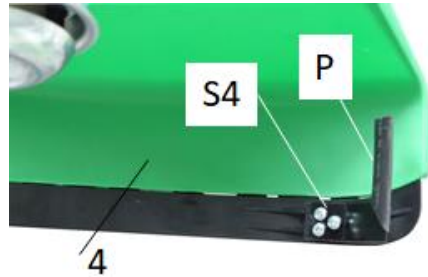


FIG.C6

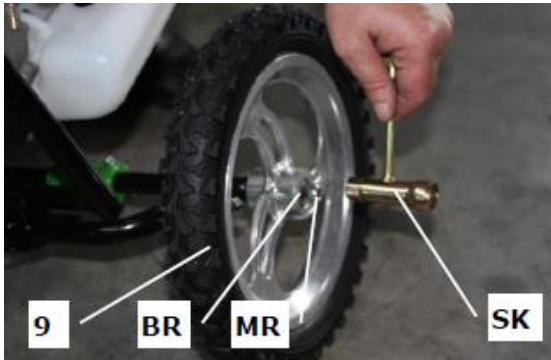


FIG.C7.7







FIG.C7.8



FIG.C7.9



FIG. C8

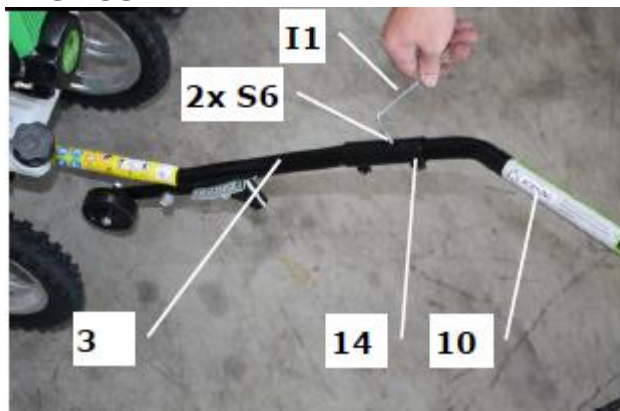


FIG. C9

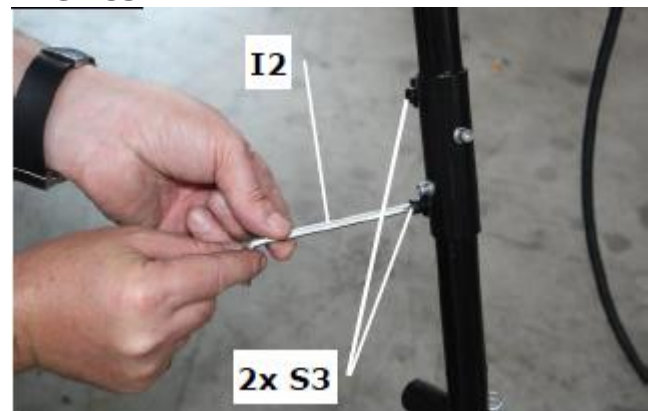


FIG.C10



FIG.D1



FIG. D2



FIG. D3





**FIG. D4**



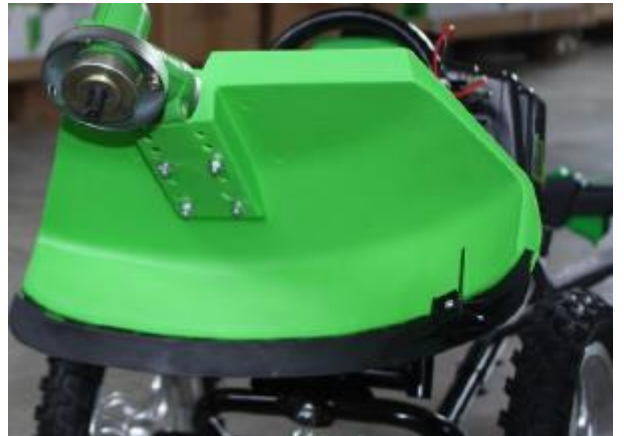
**FIG.E1**



**FIG.E2**



**FIG.F1**



**FIG. F4**



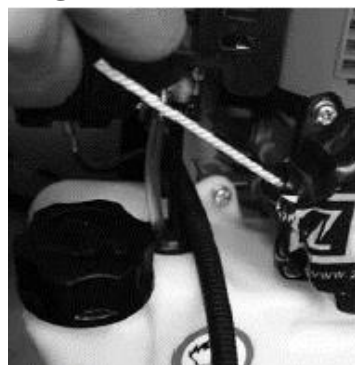
**FIG.F5**



**FIG. G**

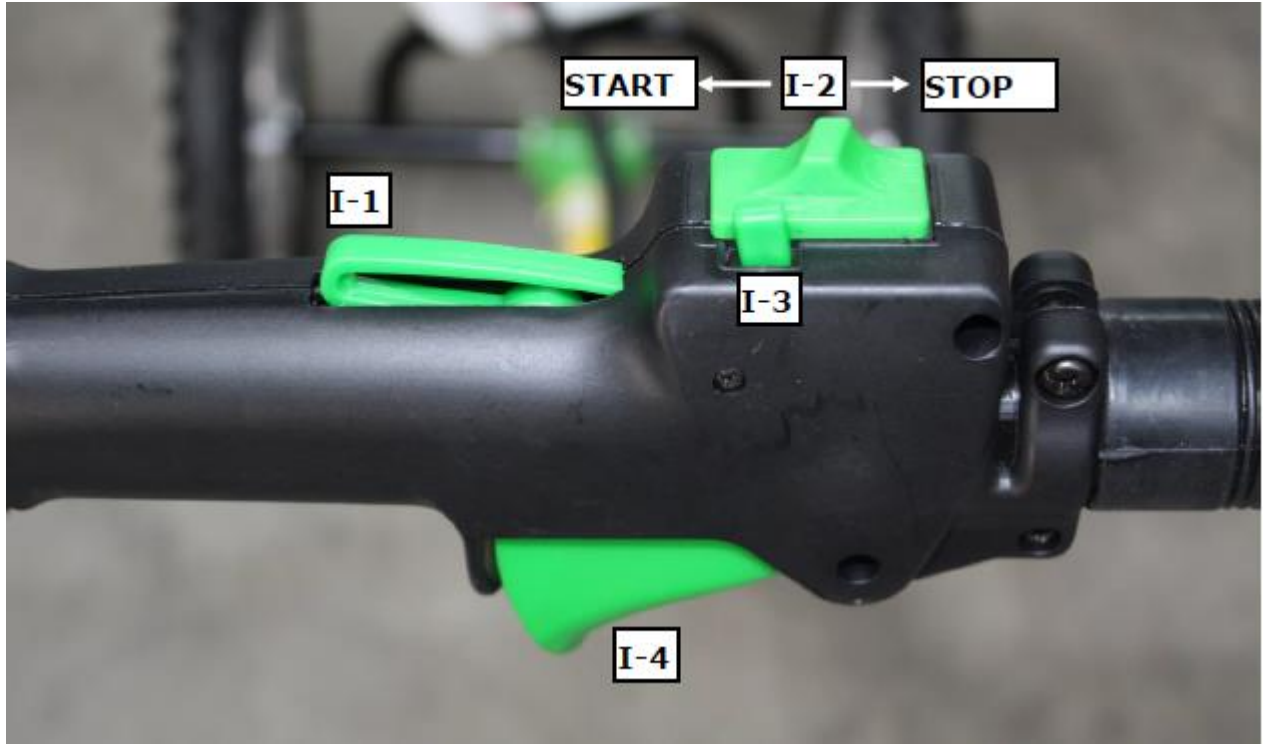


**FIG. H**





**FIG. I**



**FIG. K**



**FIG. L**



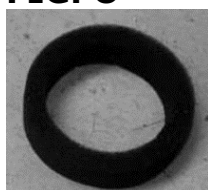
**FIG. M**



**FIG. N**



**FIG. O**



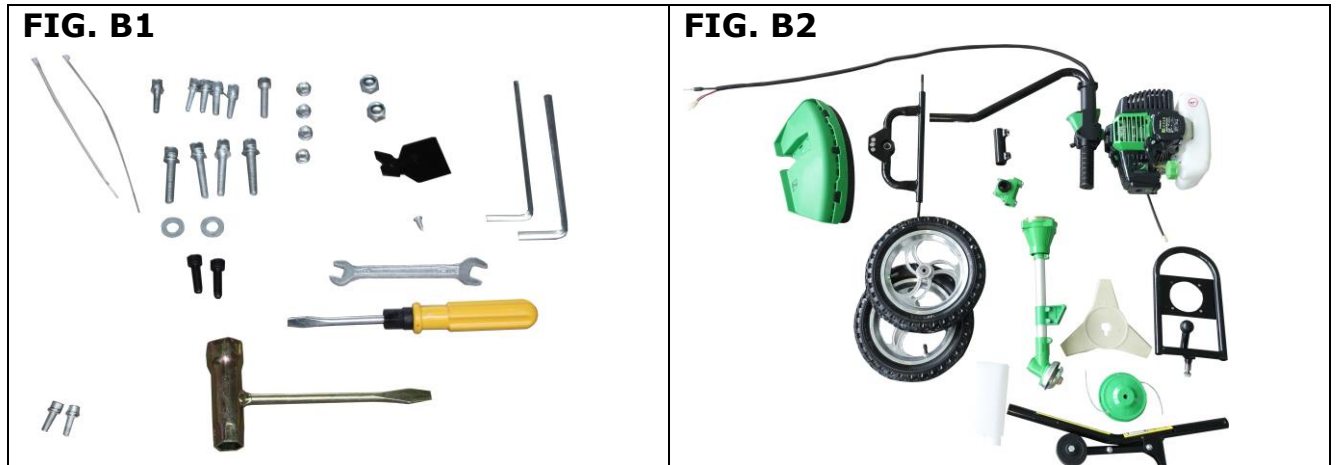
**FIG. P**





## 4 TECHNIK / TECHNICS / DATOS TÉCNICOS/DONNÉES TECHNIQUES / TECHNIKA/ TEHNIKA / TEHNIKA

### 4.1 Lieferumfang / delivery content / Contenido de la entrega / Contenu de la livraison / Súčasť dodávky / Obsah dodávky/ Vsebina pošiljke/ Opseg isporuke



### 4.2 Komponenten / components / Componentes / Composants / Části stroje / Komponente / Komponente



1	Bediengriff / operation handle Mango de operación / Poignée de commande Ovládací rukojeť / Ročaj za upravljanje	7	Mähkopf / trimmer Cabezal de corte / Tête de coupe Žací hlava / Kosilna glava
2	Kabelstrang / cable loom Cables / Câbles Vedení kabelů / Splet kablov	8	Mähkopfaufnahme / mowing collet Adaptador cabezal / Adaptateur tête Žací hlava - upevnění / Držalo za kosilno glavo
3	Stützrad / support wheel Rueda de apoyo / Roue de support Podpěrné kolo / Oporno kolo	9	Mähschutzaufnahme / mowing protection collet Collar de protección / Collet de protection Upevnění krytu / Držalo za zaščitno rezila



4	Tankdeckel / tank cap Tapón del depósito / Bouchon du réservoir Víčko nádrže / Pokrov rezervoarja goriva	10	Holmaufnahme / Mowing pole collet Acoplamiento / Accouplement Držák žací jednotky / Držalo nosilca
5	Mähfadenbegrenzer / trimmer limiter Limitador del hilo de nylon / Limiteur du fil de nylon Ořezávač struny / Omejevalnik kosilne niti	11	Halterahmen / frame Bastidor / Châssis Zdvihací rám / Držalni okvir
6	Mähschutz / protection guard Cubierta protectora / Couvercle de protection Kryt žací hlavy / Zaščita rezila	12	Motor / engine Motor / moteur Motor / motor

### 4.3 Technische Daten / Technical data / Ficha técnica / DONNEES TECHNIQUES/ Technická data/ Tehnični podatki

Motor/ engine / Motor/ Moteur /motor/motor /Motor	2-Takt-Motor / 2-stroke engine /2-temps <b>JR1E40F-5</b>
Tankkapazität / tank capacity / capacidad del depósito / capacité du réservoir / Objem nádrže /kapaciteta rezervoarja	1,2l
Kraftstoff (Benzin:Öl-Gemisch) / fuel (fuel:oil-ratio)/ Combustible (Mezcla gasolina : aceite) / carburant (Rapport de carburant-huile) / Palivo (Poměr benzínu a oleje) /gorivo (Razmerje gorivo:olje)	40:1
Motorleistung / engine power/ potencia del motor / puissance moteur Výkon motoru/ moč motorja /	1,2kW
Hubraum / Displacement / Cilindrada / Cylindrée / Delovna prostornina / Objem motoru	42,7cm <sup>3</sup>
Starter / Starter / Arranque (estárter) / Démarreur / šňůra / Zaganjalnik	Seilzugstarter / recoil starter /
Max. Drehzahl Schneidgarnitur / Max. Speed cutting equipment / Velocidad máx. del cabezal de corte / Max. vitesse de l'outil de coupe / Maks. število vrtljajev opreme za košnjo / Max. rychlost čepel	7500min-1
Stangenlänge / Pole length / Longitud del brazo / Longueur de bras / Délka trubky / Dolžina palice	450mm
Durchmesser Aufnahmewelle / Mounting diameter / Diámetro del brazo / Diamètre de bras / Průměr / Premer vpenjalne gredi	Ø26mm
Garantierter Schall-Leistungspegel /guaranteed sound power level / Nivel de potencia sonora garantizado /Niveau puissance sonore / Akustický výkon /zajamčena raven zvočne moči L <sub>WA</sub>	112dB(A)
Vibrationspegel / Vibration level intensidad de vibración /Niveau de vibration Úroveň vibrací / Nivo vibracij	7,859m/s <sup>2</sup> k=1,5m/s <sup>2</sup>
Gewicht netto/ weight net / Peso neto / poids net / Hmotnost netto / neto teža	12,5kg
Gewicht brutto / weight (gross) / Peso bruto / poids brut Hmotnost brutto / bruto teža	13,5kg
Trimmer: 2-Faden-Kopf / Trimmer: 2-thread-head / Desbrozadora: cabezal de 2 hilos / Tondeuse: tête à 2 fils / Trimer: Strunová hlava / Trimer: glava z 2 nitma	
Maximale Schnittbreite / Maximum cutting width / Ancho máximo de corte / Largeur de coupe maximale / Maximální šířka řezu /Maksimalna širina rezanja	455mm
Fadenlänge / Thread length / Longitud del hilo / Longueur de fil / Dolžina niti / Dulžina niti / Dužina najlona / Nit délka	2,5m
Fadenstärke / Thread thickness / Grosor del hilo / Épaisseur de fil / nit průměr / Debelina niti	ø2,4mm



## 5 VORWORT (DE)

### Sehr geehrter Kunde!

Diese Betriebsanleitung enthält Informationen und wichtige Hinweise zur sicheren Inbetriebnahme und Handhabung der ZIPPER mobile Motorsense / Freischneider ZI-MOS125 , nachfolgend als "Maschine" bezeichnet.



Die Anleitung ist Bestandteil der jeweiligen Maschine und darf nicht entfernt werden. Bewahren Sie sie für spätere Zwecke an einem geeigneten, für Nutzer (Betreiber) leicht zugänglichen, vor Staub und Feuchtigkeit geschützten Ort auf, und legen Sie sie der Maschine bei, wenn sie an Dritte weitergegeben wird!

### Beachten Sie im Besonderen das Kapitel Sicherheit!

Durch die ständige Weiterentwicklung unserer Produkte können Abbildungen und Inhalte geringfügig abweichen. Sollten Sie Fehler feststellen, informieren Sie uns bitte.

Technische Änderungen vorbehalten!

**Kontrollieren Sie die Ware nach Erhalt unverzüglich und vermerken Sie etwaige Beanstandungen bei der Übernahme durch den Zusteller auf dem Frachtbrief!**

**Transportschäden sind innerhalb von 24 Stunden separat an uns zu melden.**

**Für nicht vermerkte Transportschäden kann Holzmann keine Gewährleistung übernehmen.**

### Urheberrecht

© 2018

Diese Dokumentation ist urheberrechtlich geschützt. Alle Rechte bleiben vorbehalten! Insbesondere der Nachdruck, die Übersetzung und die Entnahme von Fotos und Abbildungen werden gerichtlich verfolgt.

Als Gerichtsstand gilt das für ZIPPER Maschinen zuständige Gericht als vereinbart.

### Kundendienstadresse

**ZIPPER MASCHINEN GmbH**  
Gewerbepark 8, A-4707 Schlüsslberg  
AUSTRIA  
Tel.: +43 7248 61116-700  
Fax: +43 7248 61116-720  
Mail: [info@zipper-maschinen.at](mailto:info@zipper-maschinen.at)



## 6 SICHERHEIT

Dieser Abschnitt enthält Informationen und wichtige Hinweise zur sicheren Inbetriebnahme und Handhabung der Maschine.



Zu Ihrer Sicherheit lesen Sie diese Betriebsanleitung vor Inbetriebnahme aufmerksam durch. Das ermöglicht Ihnen den sicheren Umgang mit der Maschine, und Sie beugen damit Missverständnissen sowie Personen- und Sachschäden vor. Beachten Sie außerdem die an der Maschine verwendeten Symbole und Piktogramme sowie die Sicherheits- und Gefahrenhinweise!

### 6.1 Bestimmungsgemäße Verwendung

Die Maschine ist ausschließlich für folgende Tätigkeiten bestimmt:

*Zum Mähen bzw. Trimmen von Gras, Unkraut und Gestrüpp auf moderaten und rutschfesten Gelände.*

**Für eine andere oder darüber hinausgehende Benutzung und daraus resultierende Sachschäden oder Verletzungen übernimmt ZIPPER-MASCHINEN keine Verantwortung oder Garantieleistung.**

#### 6.1.1 Technische Einschränkungen

Die Maschine ist für den Einsatz unter folgenden Umgebungsbedingungen bestimmt:

Rel. Feuchtigkeit:	max. 65 %
Temperatur (Betrieb)	+5° C bis +40° C
Temperatur (Lagerung, Transport)	-20° C bis +55° C

#### 6.1.2 Verbotene Anwendungen / Gefährliche Fehlanwendungen

- Betreiben der Maschine ohne adäquate körperliche und geistige Eignung
- Betreiben der Maschine ohne entsprechende Kenntnis der Bedienungsanleitungen (Maschine + Motor).
- Änderungen der Konstruktion der Maschine
- Betreiben der Maschine bei Nässe und Regen
- Betreiben der Maschine in explosionsgefährdeter Umgebung
- Betreiben der Maschine in Innenräumen oder geschlossenen Bereichen
- Betreiben der Maschine ohne funktionierende bzw. fehlende Schutzbleche
- Betreiben der Maschine mit metallischen Schneidelementen oder sonstigen nicht zugelassenen Schneidwerkzeugen.
- Entfernen der an der Maschine angebrachten Sicherheitskennzeichnungen
- Verändern, umgehen oder außer Kraft setzen der Sicherheitseinrichtungen der Maschine
- Nutzen der Maschine zum Transport von Personen

Die nicht bestimmungsgemäße Verwendung bzw. die Missachtung der in dieser Anleitung dargelegten Ausführungen und Hinweise hat das Erlöschen sämtlicher Gewährleistungs- und Schadenersatzansprüche gegenüber der Zipper Maschinen GmbH zur Folge.

### 6.2 Anforderungen an Benutzer

Voraussetzungen für das Bedienen der Maschine sind die körperliche und geistige Eignung sowie Kenntnis und Verständnis der Betriebsanleitung.

**Bitte beachten Sie, dass örtlich geltende Gesetze und Bestimmungen das Mindestalter des Bedieners festlegen und die Verwendung dieser Maschine einschränken können!**

Legen Sie ihre persönliche Schutzausrüstung vor Arbeiten an der Maschine an.

**Arbeiten an elektrischen Bauteilen oder Betriebsmitteln dürfen nur von einer Elektrofachkraft durchgeführt oder unter Anleitung und Aufsicht einer Elektrofachkraft vorgenommen werden.**

### 6.3 Allgemeine Sicherheitshinweise

Zur Vermeidung von Fehlfunktionen, Schäden und gesundheitlichen Beeinträchtigungen sind bei Arbeiten mit der Maschine neben den allgemeinen Regeln für sicheres Arbeiten insbesondere folgende Punkte zu berücksichtigen:



- Überprüfen Sie die Maschine vor jeder Verwendung auf ihren einwandfreien Zustand. Achten Sie darauf, dass alle Schutzvorrichtungen am richtigen Platz und funktionstüchtig sind, und vergewissern Sie sich, dass alle Muttern, Schrauben etc. fest angezogen sind. Nehmen Sie die Maschine nicht in Betrieb, wenn Sie merken, dass Teile fehlen oder beschädigt sind!
- Sorgen Sie im Arbeits- und Umgebungsbereich der Maschine für ausreichende Lichtverhältnisse.
- Halten Sie Hände und Füße von sich bewegenden Maschinenteilen fern und achten Sie beim Arbeiten stets auf sicheren Stand.
- Entfernen Sie Einstellwerkzeug vor dem Einschalten von der Maschine.
- Lassen Sie die laufende Maschine niemals unbeaufsichtigt (Maschine vor dem Verlassen immer stillsetzen).
- Stellen Sie sicher, dass Unbefugte einen entsprechenden Sicherheitsabstand zum Gerät einhalten (15m), und halten Sie insbesondere Kinder von der Maschine fern.
- Die Maschine darf nur von Personen betrieben, gewartet oder repariert werden, die mit ihr vertraut sind und die über die im Zuge dieser Arbeiten auftretenden Gefahren unterrichtet sind.
- Tragen Sie stets geeignete persönliche Schutzausrüstung (Gehörschutz, Handschuhe, Sicherheitsschuhe, eng anliegende Arbeitsschutzkleidung etc.)!
- Unterlassen Sie das Arbeiten an der Maschine bei Müdigkeit, Unkonzentriertheit bzw. unter Einfluss von Medikamenten, Alkohol oder Drogen!
- Betreiben Sie das Gerät niemals in Gegenwart brennbarer Flüssigkeiten oder Gase (Explosionsgefahr!).
- Führen Sie Wartungs-, Einstell- und Reinigungsarbeiten nur bei ausgeschaltetem Motor durch.
- Verwenden Sie nur von Zipper Maschinen empfohlene Ersatzteile und Zubehör.

#### **6.4 Spezielle Sicherheitshinweise zum Betrieb der Maschine**

- Die Maschine ist für die Bedienung durch eine Person konzipiert. Bedienen Sie die Maschine stets von hinten. Stellen Sie sich niemals seitlich neben oder vor die Maschine, wenn der Motor läuft.
- Die längere durchgehende Benutzung der Maschine kann zu vibrationsbedingten Durchblutungsstörungen insbesondere der Hände, führen. Legen Sie deshalb regelmäßig Arbeitspausen ein!  
Tragen Sie geeignete Schutzhandschuhe, um die Vibrationsintensität abzuschwächen.
- Halten Sie sich von Kanten und Gräben fern und vermeiden Sie Situationen, in denen die Maschine umkippen könnte.
- Übermäßiger Lärm kann zu Gehörschäden und temporären oder dauerhaften Verlust der Hörfähigkeit führen. Tragen Sie einen nach Gesundheits- und Sicherheitsregelungen zertifizierten Gehörschutz, um die Lärmbelastung zu begrenzen.

#### **6.5 Sicherheitshinweise für Maschinen mit Verbrennungsmotor**

- Berühren Sie Motor und/oder Auspufftopf im laufenden Betrieb bzw. unmittelbar nach dem Abstellen nicht! Diese Bereiche werden im Betrieb heiß und können Verbrennungen verursachen.
- Berühren Sie den Zündkerzenstecker nicht, wenn der Motor läuft (elektrischer Schlag!).
- Betreiben Sie das Gerät nicht in geschlossenen Bereichen oder in schlecht belüfteten Räumen, außer es besteht adäquate Lüftung durch Abluftventilatoren oder Schläuche. (Erstickungsgefahr durch Kohlenmonoxyd!)
- Rauchen Sie nicht während des Betriebs der Maschine.
- Rauchen Sie nicht beim Auftanken der Maschine.
- Betanken Sie die Maschine nur in einem gut belüfteten Bereich.
- Betanken Sie die Maschine nicht, wenn der Motor läuft oder die Maschine noch heiß ist.
- Tanken Sie die Maschine nicht in der Nähe offener Flammen auf.
- Verschütten Sie beim Auftanken keinen Kraftstoff.





- Kurbeln Sie einen überfluteten Benzinmotor nicht an, so lange die Zündkerze herausgenommen ist – im Zylinder angestauter Kraftstoff spritzt aus der Zündkerzenöffnung heraus.
- Nehmen Sie an Benzinmotoren keinen Zündfunkentest vor, wenn der Motor überflutet oder Benzin zu riechen ist. Ein Streufunke könnte die Dämpfe entzünden.
- Verwenden Sie Benzin oder andere Arten von Kraftstoff bzw. entflammbare Lösungen nicht zum Reinigen der Maschinenteile, vor allem nicht in geschlossenen Räumen. Die Dämpfe von Kraftstoffen und Lösungen können explodieren.
- Halten Sie den Bereich um den Auspufftopf immer frei von Fremdstoffen, wie z.B. Blättern, Papier, Kartons etc. Ein heißer Auspufftopf könnte diese Substanzen entzünden und ein Feuer verursachen.
- Verschließen Sie den Tankdeckel nach dem Tankvorgang wieder.
- Überprüfen Sie Kraftstoffleitung und Tank regelmäßig auf Undichtheit und Risse. Betreiben Sie die Maschine nicht, wenn Lecks im Kraftstoffsystem bekannt sind.
- Lagern Sie Kraftstoff nur in dafür vorgesehenen und zugelassenen Behältern.

## 6.6 Gefahrenhinweise

Trotz bestimmungsmäßiger Verwendung bleiben bestimmte Restrisiken bestehen. Bedingt durch Aufbau und Konstruktion der Maschine können im Umgang mit den Maschinen Gefährdungssituationen auftreten, die in dieser Bedienungsanleitung wie folgt gekennzeichnet sind:

### GEFAHR



Ein auf diese Art gestalteter Sicherheitshinweis weist auf eine unmittelbar gefährliche Situation hin, die zum Tod oder zu schweren Verletzungen führt, wenn sie nicht gemieden wird.

### WARNUNG



Ein solcherart gestalteter Sicherheitshinweis weist auf eine möglicherweise gefährliche Situation hin, zu schweren Verletzungen oder sogar zum Tod führen kann, wenn sie nicht gemieden wird.

### VORSICHT



Ein auf diese Weise gestalteter Sicherheitshinweis weist auf eine möglicherweise gefährliche Situation hin, die zu geringfügigen oder leichten Verletzungen führen kann, wenn sie nicht gemieden wird.

### HINWEIS



Ein derartig gestalteter Sicherheitshinweis weist auf eine möglicherweise gefährliche Situation hin, die zu Sachschäden führen kann, wenn sie nicht gemieden wird.

Ungeachtet aller Sicherheitsvorschriften sind und bleiben ihr gesunder Hausverstand und ihre entsprechende technische Eignung/Ausbildung der wichtigste Sicherheitsfaktor bei der fehlerfreien Bedienung der Maschine. **Sicheres Arbeiten hängt in erster Linie von Ihnen ab!**



## 7 MONTAGE

### 7.1 Lieferumfang prüfen

Überprüfen Sie die Maschine nach Anlieferung unverzüglich auf Transportschäden und fehlende Teile (siehe B1,B2).

### 7.2 Zusammenbau der Maschine

Die Maschine ist zwecks Transports demontiert und die einzelnen Bauteile müssen vor Gebrauch laut Anleitung wieder montiert werden.

**Fig. C2:**

Setzen Sie die Holmaufnahme (5) auf das Motor-Aggregat (6) sodass die 4 Bohrungen sich decken.

**Fig. C2.2:**

Führen Sie den Halterahmen (1) über die Mähkopfblattaufnahme und Mähschutzaufnahme auf den Führungsholm. Achten Sie dabei das sich die 4 Bohrungen decken.

**Fig. C2.3:**

Schrauben Sie mit Innensechskantschlüssel (I2) den Halterahmen (1) und Holmaufnahme (6) mit den 4 Schrauben (S2) fest.

**Fig. C3:**

Nun montieren Sie den Mähschutz (4) auf den Führungsholm. Dazu führen Sie die 4 Schrauben (S1) durch die dafür vorgesehenen Bohrungen der Mähschutzaufnahme (Siehe Abb. C3). Stecken Sie den Mähschutz auf die 4 Schrauben auf.

**Fig. C4:**

Befestigen Sie den Mähschutz (4) mittels dem Gabelschlüssel (G) mit 4x Muttern. Für das mitgelieferte Dreizahn-Blatt und den Mähkopf ist der Mähschutz zwingend durch die Bohrungen, wie in C4 gut ersichtlich, zu montieren.

**Fig. C10:**

Da nun die grundlegende Montage der einzelnen Teile abgeschlossen ist, kann die Bedienhöhe passend zu Ihrer Körpergröße eingestellt werden  
Lockern Sie dazu einfach mit dem Inbusschlüssel (I1) die 4 Innensechskantschrauben der grünen Aufnahme des Halterahmens (1) und stellen Sie die Höhe so ein, dass bei Kontakt der Mähkopf-/Blattaufnahme zum Boden der Bediengriff locker mit nicht gänzlich ausgestreckten Arm geführt werden kann.  
Nach Einstellung ziehen Sie die 4 Innensechskantschrauben wieder fest.

**Fig. C5:**

Montieren Sie nun den Mähfadenbegrenzer (P) mit der Schraube (S4) auf den Mähschutz(4) mittels Kreuzschlüssel (K)

**Fig. C6:**

Montieren Sie nun ein Rad (9) auf die Radachse. Stecken Sie das Rad (9) auf, ziehen Sie eine Beilagscheibe (BR) auf die Achse und ziehen Sie abschließend das Rad mittels Sechskantschlüssel (SK) mit einer Festziehmutter (MR) soweit fest, dass das Rad noch frei dreht.

Wiederholen Sie diesen Montageschritt für die Montage des zweiten Rades (9).

**Fig. C7.7:**

Nun lösen Sie die Innensechskantschrauben der grünen Aufnahme mit dem Innensechskantschlüssel I1 soweit als möglich.

Führen Sie die Verlängerungsstange mit Stützrad (3) in die grüne Aufnahme des Halterahmens (1) ein. Fixieren Sie die Verlängerungsstange mit Stützrad (3) durch erneutes Festziehen der Innensechskantschrauben. Achten Sie bei der Montage der Stange darauf, dass das Stützrad nach unten zeigt!

**Fig. C7-8 und Fig. C7-9:**

Verbinden sie das Fahrgestell wie abgebildet mit dem Schneider

**Fig. C8:**

In diesem Montageschritt verbinden Sie die Verlängerungsstange (3) mit der Bedienstange (10). Stecken Sie das Verbindungsstück (14) auf die Verlängerungsstange und fixieren Sie diese mit einer Innensechskantschraube (S6). Stecken Sie nun die Bedienstange in das Verbindungsstück und fixieren Sie diese mit der zweiten Innensechskantschraube (S6).

Achtung, je nach Präferenz kann dank die Bedienstange so montiert werden, dass Sie den Bedienhebel wahlweise mit der rechten oder linken Hand bedienen.

**Fig. C9:**

Abschließend ziehen Sie das Verbindungsteil endgültig fest mit 2x Innensechskantschrauben (S3).

**Fig. D1:**

Demontieren Sie die schwarze Abdeckung durch Lösen und Entfernen des Kreuzschraubens mit Schraubendreher (K).

**Fig. D2:**

Entfernen Sie die Sechskantschraube mittels Gabelschlüssel (G)

**Fig. D3:**

Schrauben Sie die Schraubenaufnahme des Gaskabelzugs durch dieselbe Bohrung, wie in D3 dargestellt, soweit hinein, dass die Schraube innen ca. 5 mm übersteht.

**Fig. D4:**

Hängen Sie das Gaskabel in die Halterung ein, wie in Abb. D4 dargestellt.

**Fig. E1:**

Stecker

**Fig. E2:**

Verbinden Sie die beiden Stecker miteinander.

**Montage Mähkopf****Fig. F5**

Vor Montage des Mähkopfes ist darauf zu achten, dass der Schieber (I-2) auf STOPP Stellung steht. Schrauben Sie den Mähkopf fest auf das Aufnahmegewinde, fixieren Sie dabei wiederum die Aufnahmewelle. Der Mähkopf benötigt keine weiteren Montageschritte da durch die Rotations- und Gewinderichtung der Mähkopf selbstsichernd ist

### 7.3 Checkliste vor der Inbetriebnahme

#### HINWEIS



Der Einsatz von Farbverdünnern, Benzin, aggressiven Chemikalien oder Scheuermitteln führt zu Sachschäden an den Oberflächen! Für die Reinigung deshalb nur milde Reinigungsmittel verwenden!

- Reinigen Sie die Maschine und entfernen Sie gegebenenfalls Schmutz und Staub.
- Wenn der Luftfilter verschmutzt ist, blasen Sie die Filterpatrone von innen durch, indem Sie einen Strahl trockener Druckluft auf und ab bewegen. Fahren Sie damit so lange fort, bis der gesamte Staub entfernt ist. Ersetzen Sie den Luftfilter erforderlichenfalls durch einen neuen.
- Prüfen Sie den Vergaser auf äußeren Schmutz und Staub und reinigen Sie ihn gegebenenfalls mit trockener Druckluft.
- Überprüfen Sie Feststellmutter und Schrauben auf festen Sitz. (Durch Vibrationen gelöste Schrauben oder Bolzen können zu Unfällen führen!)

#### 7.3.1 Füllstand des Kraftstofftanks überprüfen

#### HINWEIS



**Beachten Sie die Sicherheitsvorschriften zur Kraftstoffkontrolle.** Filtern Sie den Kraftstoff beim Tanken um zu verhindern, dass Fremdpartikel in den Verbrennungsraum gelangen. Wischen Sie ausgelaufenen Kraftstoff auf.

*Ablauf:*

1. Tankdeckel (sitzt auf dem Kraftstofftank) aufschrauben.
2. Füllstands-Überprüfung in Form einer Sichtprüfung. Erforderlichenfalls Benzin Öl-Gemisch nachfüllen.
3. Tankdeckel nach dem Tanken wieder gut verschließen.

## 8 BETRIEB

- Nehmen Sie die Maschine erst in Betrieb, nachdem Sie die Sicherheitshinweise gelesen und verstanden haben, sowie die vor der Erstinbetriebnahme erforderlichen Maßnahmen durchgeführt haben.

#### HINWEIS



**Arbeiten Sie während den ersten 10 Betriebsstunden max. im gemäßigten Drehzahlbereich, da sich alle in Bewegung befindlichen Bauteile einander noch anpassen müssen. Nach diesem Zeitraum erreicht der Motor seine maximale Leistung. Nichtbeachtung dieses Hinweises verkürzt die Lebensdauer Ihrer Maschine enorm.**



## 8.1 Anlassen Kaltstart

- Bringen Sie den Choker in die Stellung wie in Fig. G dargestellt.
- Stellen Sie Schieber (I-2) in die Stellung wie in Fig. I dargestellt Richtung START.
- Bringen Sie den Gashebel in die Standgasstellung. Dazu drücken Sie die Gashebelentriegelung (I-1)  
Anschließend drücken Sie den Gashebel (I-4) und halten ihn gedrückt.  
Mit dem Daumen drücken Sie nun den Standgaseinrasthebel (I-3).
- Ziehen Sie nun kräftig am Seilzug, um den Motor zu starten (Fig. H). Sollte der Motor nach 3-4 maligem Anziehen nicht anspringen, muss das Standgas etwas höher eingestellt werden! An der Unterseite des Bediengriffes finden Sie einen schwarzen Drehknopf. Durch Verstellen dieses Drehknopfes kann die Standgasdrehzahl eingestellt werden.
- Wenn der Motor läuft, muss der Choker wieder ausgeschaltet werden. Bringen Sie ihn dazu in die Stellung OFF.

## 8.2 Anlassen Warmstart

- Lassen Sie den Choker auf OFF.
- Stellen Sie den Gashebel (I-4) auf Standgas.
- Ziehen Sie kräftig am Seilzug (Fig. H).
- Gehen Sie für den Rest wie beim Kaltstart vor.

## 8.3 Maschine Stoppen

- Stellen Sie zuerst die Maschine auf einen Platz, an dem bereits gemäht wurde.
- Bringen Sie den Gashebel in die Standgasstellung (siehe 1.8.1)
- Bringen Sie nun den Schieber (I-2) in die STOPP Stellung.

## 8.4 Einstellung der Schnittseite

Für das bequeme und sichere Freischneiden mit Mähkopf entlang von Zäunen und anderen Begrenzungen kann das Mähaggregat der ZI-MOS125 links- bzw. rechts seitlich geschwenkt werden! Ziehen Sie dazu den Verriegelungsbolzen (Fig. K) hoch und drehen Sie das Mähaggregat in die gewünschte Richtung, bis der Verriegelungsbolzen in die gewählte seitliche Bohrung einrastet.

# 9 WARTUNG

## WARNUNG



Heiße Oberflächen und rotierende Maschinenteile bei laufendem Motor können schwere Verletzungen hervorrufen oder sogar zum Tod führen. Setzen Sie die Maschine vor Umrüst-, Einstell-, Reinigungs- und Wartungsarbeiten immer still und sichern Sie sie gegen unbeabsichtigte Wiederinbetriebnahme.

## 9.1 Instandhaltungs- und Wartungsplan

### 9.1.1 Maßnahmen-Tabelle

Was?	Häufigkeit (Intervall)
Tankinhalt überprüfen	Täglich vor Inbetriebnahme
Lockere oder verlorene Schrauben	Täglich vor Inbetriebnahme
Beschädigung irgendwelchen Teiles	Täglich vor Inbetriebnahme
Maschine säubern	Täglich nach Inbetriebnahme
Zündkerze reinigen	Alle 25 Betriebsstunden
Luftfilter reinigen	Alle 20-30 Betriebsstunden

Die angegebenen Intervalle beziehen sich auf das Arbeiten unter „normalen“ Betriebsbedingungen. Je nach Belastung kann ein Wechsel/Tausch aber auch schon zu einem früheren Zeitpunkt erforderlich sein.



## 9.2 Reinigung

Maschine sowie Mähauflauf von Erde, Schlamm, Staub und Grasresten befreien. Maschinengehäuse mit einem feuchten Tuch und gegebenenfalls etwas handelsüblichem Spülmittel säubern. Geben Sie auf alle blanken Metallflächen eine dünne Schicht Öl, um die Maschine gegen Korrosion zu schützen.

### HINWEIS



Der Einsatz von Farbverdünnern, Benzin, aggressiven Chemikalien oder Scheuermitteln führt zu Sachschäden an den Oberflächen! Für die der Reinigung deshalb nur milde Reinigungsmittel verwenden!

## 9.3 Tanken

**Die Motorsense wird mit einem 40:1 Benzin-Öl Gemisch angetrieben.**

**ZIPPER Maschinen** empfiehlt ausdrücklich die Verwendung von hochwertigen Fertiggemischen speziell für stark beanspruchte Zwei-Takt-Motoren.

Sollten Sie das Gemisch selbst herstellen wollen, beachten Sie **ZWINGEND** folgende Punkte: Verwenden Sie hochwertiges Synthetik-Motoröl für stark beanspruchte Zwei-Takt-Motoren. Synthetik-Öl reduziert Rußbildung und Ablagerungen an Zündkerze, im Zylinder, am Kolben sowie im Auspuff, was die Motorschmierung erhöht und somit auch die Lebensdauer des Motors. Selbst angefertigte Gemische sind innerhalb 4 Wochen zu verbrauchen.

Mit dem mitgeliefertem Mischbehälter (Abb. B1) können Sie das Gemisch selbst anfertigen. Achten Sie beim Tanken darauf, dass keine Fremdpartikel in den Tank geraten!!!

### HINWEIS



Vor jedem Gebrauch Tank ordentlich durchschütteln! Ansonsten besteht die Gefahr für eine Beschädigung des Motors – "Verreiber" -, da er sonst am Beginn zu wenig geschmiert wird. Garantiausschluss!

## 9.4 Luftfilter reinigen

Ein verstopfter, schmutziger Luftfilter verringert die Leistungsfähigkeit Ihres Motors erheblich! Lösen Sie mit einem Kreuzschraubenzieher die Abdeckung des Luftfilters (Fig. L). Nehmen Sie die Luftfilterabdeckung ab (Fig. M), nehmen Sie den Luftfilter heraus (Fig. N). Reinigen Sie den Luftfilter (Fig. O) unter fließendem Wasser. Wringen Sie ihn aus. Lassen Sie ihn trocknen. Tropfen Sie einige Tropfen Motoröl auf den Filter. Setzen Sie den Filter wieder ein und montieren Sie die Luftfilterabdeckung.

## 9.5 Zündkerze reinigen

1. Nehmen Sie die Zündkerzenkappe ab (Fig. P). Lösen und entfernen Sie vorsichtig die Zündkerze. Reinigen Sie die Zündkerze mit einer kleinen Bürste von Rußablagerungen etc.
2. Überprüfen Sie die Keramikisolierung, reinigen Sie die Elektroden (Metallspitzen) und kontrollieren Sie den Abstand zwischen den Kontakten. Er sollte 0,7 bis 0,8 mm betragen.
3. Bauen Sie die gereinigte (oder getauschte) Zündkerze wieder ein und bringen Sie die Zündkerzenkappe wieder an.

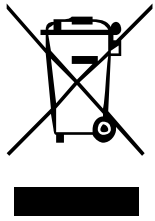
## 10 LAGERUNG

Wenn die Maschine längere Zeit (>30 Tage) still steht:

1. Öltanks bzw. Treibstofftank leeren.
2. Die Zündkerze abnehmen und einige Tropfen Motoröl in den Zylinder einfüllen. Mittels Seilstarter den Motor einige Male umdrehen, sodass das Öl im Zylinderinnenraum gut verteilt wird. Die Zündkerze reinigen und wieder anbringen.
3. Die ausgekühlte Maschine abdecken und außerhalb der Reichweite von Kindern und nicht autorisierten Personen in einer gut belüfteten, trockenen und frostfreien Umgebung lagern.



## 11 ENTSORGUNG



Entsorgen Sie Ihre Maschine nicht im Restmüll. Kontaktieren Sie Ihre lokalen Behörden für Informationen bzgl. der verfügbaren Entsorgungsmöglichkeiten. Wenn Sie bei Ihrem Fachhändler eine neue Rüttelplatte oder ein gleichwertiges Gerät kaufen, ist dieser in bestimmten Ländern verpflichtet, Ihre alte Maschine fachgerecht zu entsorgen.

## 12 FEHLERBEHEBUNG

### WARNUNG



Heiße Oberflächen und rotierende Maschinenteile bei laufendem Motor können schwere Verletzungen hervorrufen oder sogar zum Tod führen. Maschine vor Arbeiten zur Störungsbeseitigung immer still setzen und gegen unbeabsichtigte Wiederinbetriebnahme sichern.

Fehler	Mögliche Ursache / Behebung
<b>Motor springt nicht an</b>	<ul style="list-style-type: none"><li>▪ Kraftstoffversorgung überprüfen.</li><li>▪ Sicherstellen, dass das Zündkabel der Zündkerze angeschlossen ist.</li><li>▪ Zündkerze überprüfen</li><li>▪ Vergaser und Luftfilter überprüfen und sicherstellen, dass sie sauber sind.</li><li>▪ Treibstoff nicht angesaugt / Pumpe drücken</li></ul>
<b>Motor stoppt</b>	<ul style="list-style-type: none"><li>▪ Kraftstoffversorgung überprüfen.</li><li>▪ Zustand des Luftfilters überprüfen.</li></ul>
<b>Motor bringt nicht genug Leistung:</b>	<ul style="list-style-type: none"><li>▪ Kraftstoffversorgung überprüfen</li><li>▪ Zustand des Luftfilters überprüfen.</li><li>▪ Gasstellung überprüfen.</li></ul>
<b>Schlechte Schnitte</b>	<ul style="list-style-type: none"><li>▪ Fremdmaterial; Gras um Schneidwerkzeug gewickelt → Entfernen des Fremdmaterials.</li></ul>



## 13 PREFACE (EN)

### Dear Customer!

This manual contains information and important instructions for the installation and correct use of the ZIPPER mobile brush cutter ZI-MOS125.

Following the usual commercial name of the machine (see cover) is substituted in this manual with the name "machine".



This manual is part of the product and shall not be stored separately from the product. Save it for later reference and if you let other people use the product, add this instruction manual to the product.

### **Please read and obey the security instructions!**

Due to constant advancements in product design, construction pictures and content may diverse slightly. However, if you discover any errors, inform us please.

Technical specifications are subject to changes!

**Please check the product contents immediately after receipt for any eventual transport damage or missing parts.**

**Claims from transport damage or missing parts must be placed immediately after initial product receipt and unpacking before putting the product into operation.**

**Please understand that later claims cannot be accepted anymore.**

## Copyright

© 2018

This document is protected by international copyright law. Any unauthorized duplication, translation or use of pictures, illustrations or text of this manual will be pursued by law. Court of jurisdiction is the regional court Linz or the competent court for 4707 Schlüsslberg, Austria!

## Customer service contact

**ZIPPER MASCHINEN GmbH**  
Gewerbepark 8, A-4707 Schlüsslberg  
AUSTRIA  
Tel.: +43 7248 61116-700  
Fax: +43 7248 61116-720  
Mail: [info@zipper-maschinen.at](mailto:info@zipper-maschinen.at)



## 14 SAFETY

This section contains information and important notices for safe commissioning and handling of machine.



For your own safety, read these operating instructions carefully before putting the machine into operation. This will enable you to handle the machine safely and prevent misunderstandings as well as possible damage to property and persons. Also observe the symbols and pictograms used as well as the safety instructions and hazard warnings!

### 14.1 Intended use of the machine

The machine is intended exclusively for the following activities:

For mowing and trimming grass, weeds and scrub on moderate and non-slip terrain.

**ZIPPER-MASCHINEN assumes no responsibility or warranty for any other use or use beyond this and for any resulting damage to property or injury.**

#### 14.1.1 Technical Restrictions

The machine is intended for use under the following ambient conditions:

Relative humidity:	max. 65 %
Temperature (for operation)	+5° C bis +40° C
Temperature (for storage and/or transport)	-20° C bis +55° C

#### 14.1.2 Prohibited Use / Forseeable Misuse

- Operation of the machine without adequate physical and mental aptitude
- Operating the machine without appropriate knowledge of the operating instructions (machine + motor).
- Changes in the design of the machine
- Operating the machine in wet and rainy conditions
- Operating the machine in a potentially explosive environment
- Operating the machine indoors or in closed areas
- Operation of the machine without functioning or missing guards
- Operating the machine with metallic cutting elements or other non-approved cutting tools.
- Remove the safety markings attached to the machine.
- Modify, circumvent or disable the safety devices of the machine.
- Use of the machine for the transport of persons

The prohibited/hazardous use or disregard of the information and instructions presented in this manual will result in the voiding of all warranty and damage claims against Zipper Maschinen GmbH.

### 14.2 User Qualification

Prerequisite for the use / operation of the machine is a corresponding physical and mental aptitude as well as knowledge and understanding of the instruction Manual.

**Please note that local laws and regulations may determine the minimum age of the operator and restrict the use of this machine!**

Put on your personal protective equipment before working on the machine.

**Work on electrical components or equipment may only be carried out by a qualified electrician or carried out under the guidance and supervision of a qualified Electrician.**

### 14.3 Safety instructions

In order to avoid malfunctions, damage and health hazards when working with this machine, in addition to the general rules for safe working, the following measures in particular must be observed UNCONDITIONALLY:





- Check that the machine is in perfect condition before each use. Ensure that all guards are in place and working properly and that all nuts, bolts, etc. are securely tightened. Do not take the machine into operation if you notice that parts are missing or damaged!
- Ensure sufficient lighting conditions in the working and surrounding areas of the machine.
- Keep hands and feet away from moving machine parts and always ensure a safe stand when working.
- Remove the adjustment tool from the machine before operation.
- Never leave the running machine unattended (always stop the machine before leaving it).
- Ensure that unauthorised persons maintain a safe distance from the machine and keep children away from the machine.
- The machine may only be operated, serviced or repaired by persons who are familiar with it and who have been informed of the dangers arising during this work.
- Always wear suitable personal protective equipment (ear protection, gloves, safety shoes, close-fitting protective clothing, etc.)!
- Do not work with the machine if you are tired, not concentrated or under the influence of medication, alcohol or drugs!
- Never operate the unit in the presence of flammable liquids or gases (danger of explosion!).
- Carry out maintenance, adjustment and cleaning work only when the engine is switched off.
- Only use spare parts and accessories recommended by Zipper machines.

#### **14.4 Special safety instructions for the operation of ZI-MOS125**

- The machine is designed to be operated by one person. Always operate the machine from behind. Never stand next to or in front of the machine when the engine is running.
- Longer continuous use of the vibratory plate can lead to circulatory disturbances, especially of the hands, caused by vibration. Therefore, take regular breaks from work!
- Keep away from edges and trenches and avoid situations where the machine could tip over.
- Excessive noise can cause hearing damage and temporary or permanent hearing loss. Wear hearing protection certified to health and safety regulations to limit noise exposure.





#### **14.5 Safety instructions for machines with combustion engine**

- Do not touch the engine and/or muffler during operation or immediately after switching off! These areas become hot during operation and can cause burns.
- Do not touch the spark plug connector when the engine is running (electric shock!).
- Do not operate the unit in closed areas or in poorly ventilated rooms unless there is adequate ventilation through exhaust fans or hoses. (Risk of suffocation from carbon monoxide!)
- Do not smoke while the machine is in operation.
- Do not smoke when refuelling the machine.
- Refuel the machine only in a well ventilated area.
- Do not refuel the machine when the engine is running or the machine is still hot.
- Do not refuel the machine near naked flames.
- Do not spill fuel when refuelling.
- Do not crank a gas flooded engine as long as the spark plug is removed- fuel in the cylinder sprays out of the spark plug opening.
- Do not carry out an ignition spark test on engines if the engine is flooded or gas can be smelled. A stray spark could ignite the vapours.
- Do not use fuel to clean machine parts, especially indoors. Vapours from fuels may explode.
- Always keep the area around the muffler free of foreign substances such as leaves, paper, cardboard, etc. A hot muffler could ignite these substances and cause a fire.
- Close the filler cap after refuelling.
- Check the fuel line and tank regularly for leaks and cracks. Do not operate the machine if leaks in the fuel system are known.
- Store fuel only in designated and approved containers.



## 14.6 Hazard warnings

Despite intended use, certain residual risks remain. Due to the design and construction of the machine, hazardous situations may occur which are identified as follows in these operating instructions:

<b>DANGER</b>	
	A safety instruction designed in this way indicates an imminently hazardous situation which, if not avoided, will result in death or serious injury.
<b>WARNING</b>	
	Such a safety instruction indicates a potentially hazardous situation which, if not avoided, may result in serious injury or even death.
<b>CAUTION</b>	
	A safety instruction designed in this way indicates a potentially hazardous situation which, if not avoided, may result in minor or moderate injury.
<b>NOTICE</b>	
	A safety note designed in this way indicates a potentially dangerous situation which, if not avoided, may result in property damage.

Irrespective of all safety regulations, their sound common sense and corresponding technical suitability/training are and remain the most important safety factor in the error-free operation of the machine. **Safe working depends first and foremost on you!**

## 15 ASSEMBLY

### 15.1 Check scope of delivery

After delivery, check the machine immediately for transport damage and missing Parts refer to Fig. B1 and B2.



## 15.2 Assembly

<p><b>Fig. C2:</b> Put the bottom connector (5) on the motor unit (2) so that the 4 holes line up.</p> <p><b>Fig. C2.2:</b> Insert the mounting frame (1) of the cutting head and the cutting protection console on the guide rail. Pay attention to the cover the 4 holes.</p> <p><b>Fig. C2.3:</b> Tighten with allen key (I2) the holder frame (1) and Holm Up (6) with the 4 screws (S2) firmly.</p> <p><b>Fig. C3:</b> Mount the mowing protection (4) onto the mowing pole. Place the four screws (S1) through the borings of the mowing protection collet as shown in Fig. C3 and place the mowing protection (4) onto the 4 screws as shown in Fig. C4</p> <p><b>Fig. C4:</b> Fix the mowing protection by tightening the four nuts (M1) with the open end wrench onto the screws. Use the borings as shown in picture C4!</p>	<p><b>Fig. C5:</b> Mount the trimmer limiter (P) with the screw (S4) by tightening it with the Phillips screwdriver (K).</p> <p><b>Fig. C6:</b> Slip one wheel onto the wheel axis on the side of your choice. Slip two washers (BR) onto that axis and finally tighten the wheel with the lock nut (MR) so that the wheel can still rotate freely.</p> <p><b>Fig. C7.7:</b> Loosen the screws of the green pole collet of the frame(1) with allen key (I1) as much as possible. Insert the pole (3) into the collet. Take care that the support wheel is situated towards the ground! Tighten the hex head screws again.</p> <p><b>Fig. C7-8 und Fig. C7-9:</b> Connect the chassis to the cutter as shown</p> <p><b>Fig. C8:</b> Now you connect the operation pole (10) to the pole with the support wheel (3). First, you have to slip the connecting frame (14) onto the pole (3) and connect these two parts with one hex head screw (S6). Then, you insert the operation pole into the connecting frame. Dependent on your preference regarding with which hand you prefer to operate the throttle lever you can choose how to insert the operation pole. Fix it as well to the connection frame (14) with a hex head screw (S6).</p> <p><b>Fig. C9:</b> Finally, insert the two pieces of black hex head screws into the connecting frame borings and fasten them firmly to tighten the entire pole assembly together!</p>
<p><b>Fig. C10:</b> After having mounted together all major disassembled parts of the machine, you can adapt the operation pole assembly according to your body height! Loosen the 4 hex headscrews that tighten the green pole collet onto the crosspole of the frame(1). Adjust the pole assembly in a way that you can hold, staying upright, the steering handle conveniently with your arms being moderately angled.</p>	
<p><b>Fig. D1:</b> Dismount the black cover by unscrewing the Phillips head screw with Allen key.</p> <p><b>Fig. D2:</b> Move the cable collet through the holder.</p> <p><b>Fig. D3:</b> Screw the cable collet into threaded boring so that it stands approx. 5mm through the boring. You can later the maximum throttle by adjusting this bolt if required. If you are not proficient in base throttle adjustment let this be done by a person with suitable knowledge and experience</p>	<p><b>Fig. D4:</b> Pull the throttle cable out of the cable collet and hang it into the slot as shown in Figure D4.</p> <p><b>Fig. E1:</b> Plug.</p> <p><b>Fig. E2:</b> Stick the ends of the two plugs together as shown in Figure E2.</p>
<p>Trimmer assembly</p> <p><b>Fig. F5</b> Before mounting the trimmer, make sure that the slider (I-2) is in the STOP position. Screw the trimmer firmly onto the mounting thread, fixing the mounting shaft again. The trimmer does not require any further assembly steps as the trimming is self-locking due to the rotation and thread direction</p>	



### 15.3 Checklist before each use

#### NOTICE



The use of paint thinners, petrol, aggressive chemicals or abrasives leads to material damage to the surfaces! Therefore use only mild detergents for cleaning!

- Clean the machine and remove dirt and dust if necessary.
- If the air filter is dirty, blow the filter cartridge from the inside by moving a jet of dry compressed air up and down. Continue until all dust has been removed. Replace the air filter with a new one if necessary.
- Check the carburettor for external dirt and dust and clean it with dry compressed air if necessary.
- Check the nuts and bolts for tightness. (Screws or bolts loosened by vibrations can lead to accidents!)

#### 15.3.1 Checking the fuel tank level

#### NOTICE



**Observe the safety regulations for fuel control.** Filter the fuel during refuelling to prevent foreign particles from entering the combustion chamber. Wipe up leaked fuel.

1. Screw on the tank cap (sits on the fuel tank).
2. Level check in the form of a visual inspection. If necessary, top up with fuel with the appropriate octane number (RON 95).
3. Close the fuel filler cap tightly after refuelling.

## 16 OPERATION

- Only put the machine into operation after you have read and understood the safety instructions and carried out the necessary measures before initial commissioning.

#### NOTICE



**Only work in the moderate speed range during the first 10 operating hours. Moving components still have to adapt to each other. After this period the motor will reach its maximum power. Non-observance of this instruction shortens the service life of your machine enormously.**

### 16.1 Cold starting

- Turn the choker into the position like shown in Fig. G. Put the slider (I-2) into START position as shown in fig. I Put the throttle lever into idle run position by:
- Pressing the throttle lock lever (I-1) with the palm of your hands downwards.
- Pressing the throttle lever (I-4) upwards with your fingers.
- Pressing the idle run lock lever (I-3) with your thumb downwards. Pull the starter cable grip briskly outwards to start the engine 3-4 times. When the engine's running, you have to turn the choker off again by bringing it back to OFF position. Now accelerate for the required rotation speed (depends on the grass length and the driving speed) with the throttle lever (I-4).

### 16.2 Warm starting

- Let the choker in OFF position.
- Put the slider (I-2) into START position as shown in fig. I
- Put the throttle lever into idle run position.
- Pull the starter cable grip briskly.

### 16.3 Maschine Stopping

- Place the machine where you have already mown the grass.
- Put the throttle control lever into idle run position.
- Put the slider (I-2) into STOP position as shown in fig. I

### 16.4 Adjustment of the cutting side

You can choose from three horizontal cutting angles of mowing assembly. Left – middle – Right position. This enables you to trim e.g. grass along fences and pathway borders conveniently! To choose the horizontal cutting angle pull the locking bolt (Fig. K) upwards and swing the mowing assembly into the desired position. Lock this position by releasing the locking knob again clicking into the respective hole.



## 17 MAINTENANCE

### WARNING



Hot surfaces and rotating machine parts while the engine is running can cause serious injury or even death. Always stop the machine before carrying out any conversion, adjustment, cleaning or maintenance work and secure it against unintentional restarting.

### 17.1 Maintenance and Servicing plan

#### 17.1.1 Table of Measures

What to do?	Frequency
Check fuel level	before each start-up
Check for damaged parts	before each start-up
Checking for loose or lost screws	before each start-up
Air filter cleaning	every 25 h, replacement after 1 year
Spark plug cleaning	every 25 h; replacement after 1 year

The specified intervals refer to working under "normal" operating conditions. Depending on the load, a change/exchange may also be necessary at an earlier point in time.

### 17.2 Cleaning

Clean the machine and the mowing attachment from soil, dust, grass, etc.  
Clean the machine housing with a wet cloth and a mild cleaning solution.  
Put on all coatless surfaces a thin coat of oil.

### NOTICE



The use of paint thinners, petrol, aggressive chemicals or abrasives leads to material damage to the surfaces! Therefore use only mild detergents for cleaning!

### 17.3 Refuelling

**The machine is run by a gasoline-oil mix-ture. You need for the 2-Stroke engine a fuel mixture of 40 : 1 (gasoline : oil).**

ZIPPER MASCHINEN strongly recommends the usage of HQ premixed fuels especially recommended for 2-stroke motors. Many of them keep their consistency even after long periods of storage. This eliminates the danger of engine damage if forgetting to shake up the gasoline-oil mixture. If you prefer to mix your own fuel please use HQ Synthetic Oil for 2-stroke engines. Synthetic oil reduces accumulation of soot on the spark plug, cylinder, engine cock and exhaust pipe. This increases the degree of lubrication and prolongs the engines lifespan. Use self-mixed fuel up within 4 weeks.

**Ensure yourself that no particles get into the fuel tank when refuelling. Use a filter**

### NOTICE



Shake fuel tank prior to every usage! During storage oil descends slowly in the fuel tank. If you start the engine under this condition, it has barely any lubrication which would lead to severe engine damage. **GUARANTEE EXCLUSION!**

### 17.4 Cleaning the air filter

A contaminated air filter can contribute to problems starting the machine, loss of performance during operation and shorten engine life.

Zipper Machines does not accept any liability for engine damage caused by failure to clean the air filter regularly.

Unscrew the screw fixing the cover of the air filter (Fig. L). Remove the air filter cover (Fig. M), take out the air filter (Fig. N) and clean the air filter (Fig. O) with water. Wring it out strongly. Let it dry. Drip some drops of oil onto the filter and squeeze the filter to disperse the oil evenly in it. Mount the filter back and fix the cover again.



## 17.5 Cleaning the spark plug

1. Pull out the spark plug cap and remove impurities from the outside of the spark plug.
2. Unscrew the spark plug using the spark plug wrench.
3. Check the ceramic insulation, clean the electrodes (metal tips) and check the distance between the contacts. It should be 0.7 to 0.8 mm.
4. Reinstall the cleaned (or replaced) spark plug and replace the spark plug cap.

## 18 STORAGE

If the machine is not used for a longer period of time (>30 days):

1. Empty the oil tanks or fuel tank.
2. Remove the spark plug and pour a few drops of engine oil into the cylinder. Using a rope starter, turn the engine a few times so that the oil is well distributed inside the cylinder. Clean the spark plug and replace it.
3. Cover the cooled machine and store it out of the reach of children and unauthorised persons in a well-ventilated, dry and frost-free environment.

## 19 RECYCLING



Do not dispose of your machine in residual waste. Contact your local authorities for information on available disposal options. If you buy a new vibratory plate or equivalent from your dealer, he is obliged in certain countries to dispose of your old machine properly.

## 20 TROUBLESHOOTING

### WARNING



Hot surfaces and rotating machine parts while the engine is running can cause serious injury or even death. Always stop the machine before carrying out troubleshooting work and secure it against unintentional restarting.

Fault	Possible cause / remedy
<b>Motor does not start</b>	<ul style="list-style-type: none"> <li>▪ Check ON/OFF switch and make sure it is positioned to "ON".</li> <li>▪ Check fuel supply.</li> <li>▪ Make sure that the spark plug ignition cable is connected.</li> <li>▪ Check spark plug</li> <li>▪ Check carburettor and air filter and make sure they are clean.</li> <li>▪ Fuel not sucked in / press pump</li> </ul>
<b>Motor stops</b>	<ul style="list-style-type: none"> <li>▪ Check fuel supply.</li> <li>▪ Check the condition of the air filter.</li> </ul>
<b>Engine does not deliver enough power:</b>	<ul style="list-style-type: none"> <li>▪ Check fuel supply.</li> <li>▪ Check the condition of the air filter.</li> <li>▪ Check throttle position</li> </ul>
<b>Bad cuts</b>	<ul style="list-style-type: none"> <li>▪ Foreign material wrapped, grass around the trimmer ➔ Remove material</li> </ul>



## 21 PREFACIO (ES)

Este manual contiene informaciones e instrucciones importantes para el uso correcto e instalación de Desbrozadora móvil de ZIPPER, ZI-MOS125, en lo sucesivo denominada "máquina".



El manual forma parte de la máquina y no podrá ser almacenado por separado. Guárdelo para usarlo más tarde en un lugar conveniente, de fácil acceso para los usuarios (operadores), protegido del polvo y la humedad, y adjuntarlo a la máquina si se comparte con terceros!

### **¡Por favor, siga las instrucciones de seguridad!**

Debido a los constantes avances en el diseño y construcción del producto, las ilustraciones y el contenido pueden ser algo diferente. Sin embargo, si Usted descubre algún error, le rogamos nos informe usando el formulario de sugerencias.

¡Las especificaciones técnicas pueden cambiar sin previo aviso!

**Por favor, compruebe el contenido del producto inmediatamente (en 24 horas) después de la recepción por cualquier daño eventual de transporte o falta de piezas. Las reclamaciones de daños de transporte o falta de piezas se deben hacer inmediatamente después de la recepción inicial de la máquina y desembalaje, antes de poner la máquina en funcionamiento. Por favor, tenga en cuenta que las reclamaciones posteriores no se pueden aceptar.**

## Copyright

© 2018

Este documento está protegido por la ley internacional de derecho del autor. Cualquier duplicación, traducción o uso de las ilustraciones sin autorización de este manual serán perseguidas por la ley.

El lugar de jurisdicción es el tribunal responsable de ZIPPER Maschinen según lo acordado.

## Contacto de Atención al Cliente

**ZIPPER MASCHINEN GmbH**  
Gewerbepark 8, A-4707 Schlüsslberg  
AUSTRIA  
Tel.: +43 7248 61116-700  
Fax: +43 7248 61116-720  
Mail: [info@zipper-maschinen.at](mailto:info@zipper-maschinen.at)



## 22 SEGURIDAD

Esta sección contiene indicaciones e información importante para la puesta en marcha y el funcionamiento seguro de la máquina.



Para su seguridad, por favor, lea atentamente estas instrucciones antes de usar la máquina. Esto le permite el uso seguro de la máquina, evitando así malentendidos, lesiones personales y daños a la propiedad. ¡También tenga en cuenta los símbolos utilizados en la máquina, los pictogramas, las instrucciones y advertencias de seguridad!

### 22.1 Uso adecuado

La máquina está destinada exclusivamente para las siguientes actividades:

*Para segar hierba en terrenos bien accesibles y no resbaladizos*

**La máquina sólo debe utilizarse para el uso previsto. Por los daños y/o lesiones y perjuicios de cualquier tipo que se deriven por el uso incorrecto de la máquina, ZIPPER-MASCHINEN no se hace responsable, ni serán motivo de garantía.**

#### 22.1.1 Condiciones de trabajo

La máquina está diseñada para trabajar bajo las siguientes condiciones:

Humedad:	max. 65 %
Temperatura (operativa)	+5° C a +40° C
Temperatura (almacenamiento, transporte)	-20° C a +55° C

#### 22.1.2 Uso prohibido

- No use la máquina sin la condición física y mental adecuada.
- No use la máquina sin el conocimiento adecuado de las instrucciones de funcionamiento (máquina + motor).
- Cualquier cambio en el diseño de la máquina está prohibido.
- No use la máquina en clima húmedo y en lluvia.
- No use la máquina en un entorno potencialmente explosivo.
- No use la máquina en interiores o lugares cerrados.
- Usar la máquina con elementos de corte metálicos u otras herramientas de corte no autorizadas.
- El uso de la máquina sin los dispositivos de seguridad está prohibido.
- Prohibido retirar las señales de seguridad adheridas a la máquina.
- Prohibido modificar, quitar o manipular los dispositivos de seguridad de la máquina.
- Prohibido usar la máquina para el transporte de personas.

Por un uso diferente o adicional y como resultado por daños materiales o lesiones, ZIPPER MASCHINEN no se hará responsable y no aceptará ninguna garantía.

### 22.2 Requisitos del usuario

Para el uso de la máquina se requieren un adecuado estado físico y mental, así como el conocimiento previo del manual de instrucciones.

**¡Las leyes y normativas locales aplicables pueden restringir la edad del operador y limitar el uso de esta máquina!**

Póngase su equipo de protección personal antes de trabajar con la máquina.

**Los trabajos en los componentes o equipos eléctricos sólo debe ser realizada por un electricista calificado o hecho bajo la dirección y supervisión de un electricista calificado.**





### 22.3 Instrucciones generales de seguridad

Para evitar fallos de funcionamiento, daños y problemas de salud, se deben considerar los siguientes puntos al trabajar con la máquina, además de las reglas generales para un trabajo seguro:

- Verifique que la máquina esté en buenas condiciones antes de cada uso. Asegúrese de que todas las protecciones estén en su lugar y en buen estado de funcionamiento, y asegúrese de que todas las tuercas, pernos, etc. estén apretados. ¡No use la máquina si faltan piezas o están dañadas!
- Asegurar condiciones de iluminación adecuadas en el área de trabajo y alrededor de la máquina.
- Mantenga las manos y los pies alejados de las piezas móviles de la máquina, riesgo de aplastamiento.
- Asegúrese de que en la zona de trabajo no haya cables eléctricos "vivos", tuberías de gas o agua que puedan dañarse con la vibración.
- Retire cualquier herramienta de ajuste antes de encender la máquina.
- Nunca deje la máquina desatendida cuando está en funcionamiento (apague la máquina antes de dejar la zona de trabajo).
- ¡Personas no autorizadas, especialmente los niños, se deben mantener alejados de la máquina!
- La máquina solo puede ser usada, mantenida o reparada por personas familiarizadas con la misma y que hayan recibido instrucciones sobre los peligros que surgen durante este trabajo.
- Use ropa y equipos de seguridad apropiados cuando trabaje con la máquina (protección auditiva, guantes, gafas de seguridad, zapatos de seguridad, ropa de protección ajustada, etc.).
- ¡Está prohibido trabajar con la máquina en caso de cansancio, falta de concentración o bajo la influencia de drogas, alcohol o medicamentos!
- Nunca use la máquina en presencia de líquidos o gases inflamables (¡peligro de explosión!).
- Realice los trabajos de mantenimiento, ajuste y limpieza sólo con el motor apagado.
- Utilice únicamente piezas de repuesto y accesorios recomendados por Zipper Maschinen.

### 22.4 Instrucciones especiales de seguridad para ZI-MOS125

- La máquina está diseñada para su uso por una persona. Siempre maneje la máquina desde detrás. Nunca se pare al lado o frente de la máquina cuando el motor esté en marcha.
- El uso continuo prolongado de la placa vibratoria puede conducir a trastornos circulatorios inducidos por vibración, especialmente en las manos. Por lo tanto, haga descansos regulares durante el trabajo.  
Use guantes de protección adecuados para reducir la intensidad de la vibración. La dureza de la superficie en el que se va a trabajar, la predisposición personal a los problemas circulatorios y las bajas temperaturas exteriores reducen considerablemente la duración permitida de uso.
- Manténgase alejado de los bordes y zanjas y evite situaciones en las que la placa vibradora pueda volcarse.
- El ruido excesivo puede causar daños a la audición y la pérdida de audición temporal o permanente. Use protección auditiva certificada según las normas de salud y seguridad para limitar la exposición al ruido.

### 22.5 Instrucciones de seguridad para máquinas con motor de combustión interna

- ¡No toque el motor y/o el silenciador durante el uso de la máquina o inmediatamente después de pararla! Estas partes se calientan durante el funcionamiento y pueden causar quemaduras graves.
- No toque el conector de la bujía cuando el motor está en marcha (¡descarga eléctrica!).
- No utilice el dispositivo en lugares cerrados o en lugares mal ventilados, a menos que haya una ventilación adecuada, a través de extractores de aire o mangueras. (¡Peligro de asfixia por monóxido de carbono!).



- No fume mientras usa la máquina.
- No fume mientras pone combustible en la máquina.
- Solo repostar la máquina en un área bien ventilada.
- No cargue combustible en la máquina cuando el motor esté en marcha o aún esté caliente.
- No cargue combustible en la máquina cerca de llamas abiertas.
- No derrame combustible al llenar el depósito. En caso de derrame, limpie el lugar antes de arrancar la máquina.
- No arranque la máquina cuando el motor de gasolina está inundado mientras se retire la bujía, el combustible almacenado en el cilindro saldrá del orificio de la bujía.
- No intente realizar una prueba de puesta en marcha del motor si está inundado o si huele a gasolina. Una chispa podría encender los vapores.
- No utilice gasolina u otros tipos de combustibles o solventes inflamables para limpiar las piezas de la máquina, especialmente en espacios cerrados. Los vapores de combustibles y disolventes pueden explotar.
- Mantenga siempre el área alrededor del silenciador libre de sustancias extrañas, como hojas, papel, cajas de cartón, etc. Un silenciador caliente podría encender estas sustancias y provocar un incendio.
- No olvide cerrar la tapa del depósito de gasolina después de repostar.
- Revise regularmente la línea de combustible y el depósito para detectar fugas y grietas. No use la máquina si hay fugas en el sistema de combustible.
- Guarde el combustible suministrado en recipientes designados y aprobados.

## 22.6 Riesgos residuales

Aun cumpliendo todas las normas de seguridad e instrucciones de uso, existen ciertos riesgos residuales. Debido al diseño y la construcción de la máquina, pueden ocurrir situaciones peligrosas al usar la máquina, que se identifican como sigue en este manual de operación:

### PELIGRO



Un aviso de seguridad de esta clase, indica una situación de peligro inminente que, si no se evita, causará la muerte o lesiones graves.

### ADVERTENCIA



Un aviso de seguridad de esta clase, indica una situación potencialmente peligrosa que, si no se evita, podría causar la muerte o lesiones graves.

### PRECAUCION



Un aviso de seguridad de esta clase, indica una situación potencialmente peligrosa que, si no se evita, podría causar lesiones leves.

### NOTA



Un aviso de seguridad de esta clase, indica una situación potencialmente peligrosa que puede provocar daños a la propiedad si no se evita.

A pesar de todos los dispositivos de seguridad, su cualificación técnica para manejar una máquina como la ZI-MOS125 y mantener el sentido común, son los factores de seguridad más importantes!  
**¡El trabajo seguro depende principalmente de usted!**



## 23 MONTAJE

### 23.1 Entrega de la mercancía

En el momento de la entrega, compruebe que todas las partes están bien. Si percibe daños o faltan piezas de la máquina contacte inmediatamente con su distribuidor o el transportista. Debe avisar inmediatamente a su distribuidor de los daños visibles, según las disposiciones de la garantía, de lo contrario la mercancía será considerada apta para el comprador.

### 23.2 Montaje de la máquina

**Fig. C2:**

Coloque el acoplamiento (6) a la unidad del motor (5) de manera que los 4 orificios estén alineados.

**Fig. C2.2:**

Coloque el bastidor de soporte (1) en el cabezal de corte y la protección del cabezal sobre la barra guía. Preste atención a la cubierta de los 4 agujeros.

**Fig. C2.3:**

Atornillar con la llave Allen (I 2) el bastidor de soporte (1) y el acoplamiento (6) con los 4 tornillos (S2) con firmeza.

**Fig. C3:**

Ahora montar la cubierta protectora (4) en la barra guía. Para ello coloque los 4 tornillos (S1) en los agujeros apropiados en la protección del cabezal (Ver Figura C3). Introduzca la cubierta protectora sobre los 4 tornillos.

**Fig. C4:**

Fije la cubierta protectora (4) con la llave (G) con 4x tuercas. Para la cuchilla de tres dientes y el cabezal de corte suministrado, es obligatorio montar la cubierta protectora en los agujeros, cómo se puede observar fácilmente en la Figura C4.

**Fig. C10:**

Ahora que el montaje básico de las partes está hecho, puede ajustar la altura de operación para adaptarlo a su altura. Aflojar fácilmente con la llave Allen (I1) los 4 tornillos hexagonales en el acoplamiento verde del bastidor (1). Ajuste el montaje de la barra de manera que pueda sostener en posición vertical, el mango de dirección cómodamente con los brazos un poco en ángulo. Después del ajuste, apriete los 4 tornillos hexagonales de nuevo.

**Fig. D1:**

Quite la cubierta negra aflojando y quitando los tornillos con un destornillador Phillips (K).

**Fig. C5:**

Ahora monte el limitador de hilo de nylon (P) con el tornillo (S4) en el cubierta protectora (4) mediante la llave (K).

**Fig. C6:**

Ahora monte una rueda (9) en el eje. Coloque la rueda (9), quitar una cuña (BR) del eje y apriete la rueda finalmente utilizando una llave hexagonal (SK) con una tuerca de apriete (MR) de manera que la rueda gire libremente.

Repita este paso para montar la segunda rueda (9).

**Fig. C7.7:**

Ahora afloje los tornillos hexagonales del acoplamiento verde con la llave Allen I1 todo lo posible.

Inserte la barra de extensión con la rueda (3) en el acoplamiento verde del bastidor (1). Fije la barra de extensión con la rueda (3) volviendo a apretar los tornillos hexagonales.

¡Asegúrese de que al montar la barra, la rueda quede hacia abajo!

**Fig. C7-7, Fig. C7-8:**

Conecte el chasis a la cortadora como se muestra

**Fig. C8:**

En este paso se conecta la barra de extensión (3) con la barra de mando (10). Conecte la unión (14) en la barra de extensión y fijarla con un tornillo hexagonal (S6).

Ahora coloque la barra de control en la unión y fíjela con el segundo tornillo Allen (S6).

¡Atención! En función de sus preferencias, gracias a la barra de mando, puede montarla de manera que accione la palanca de control a la derecha o izquierda.

**Fig. C9:**

Finalmente, apriete la pieza de unión con firmeza con 2x tornillos Allen (S3).

**Fig. D4:**

Conecte el cable del acelerador en el soporte como se muestra en la Figura D4.

**Fig. E1:**

Conecte los dos extremos de los cables rojos.



**Fig. D2:** Retire el perno hexagonal con la llave abierta (G).

**Fig. D3:**

Aflojar el tornillo de montaje del cable de gas por el mismo agujero, como se muestra en D3, lo suficiente para que el tornillo en el interior esté a unos 5mm.

**Fig. E2:**

Conecte los dos extremos de los cables negros

**Montaje del cabezal de corte**

**Fig. F5**

Antes del montaje del cabezal de corte, asegúrese de que el botón de encendido (Fig. I, I-2) está en la posición STOP.

Atornille el cabezal de corte firmemente en la rosca, fijar de nuevo el eje como el punto anterior. El cabezal de corte no requiere más pasos de instalación porque la dirección de giro y la dirección del cabezal de corte de hilo es autoblocante.

## 23.3 Comprobaciones preliminares

### NOTA



¡El uso de disolventes de pintura, gasolina, productos químicos corrosivos o abrasivos pueden dañar a la superficie de la máquina! ¡Por lo tanto sólo use detergente suave para la limpieza!

- Limpie la máquina y elimine la suciedad y el polvo si es necesario.
- Si el filtro de aire está sucio, sople el cartucho del filtro desde adentro y mueva el aire comprimido hacia arriba y hacia abajo. Continuar hasta que todo el polvo haya sido eliminado. Si es necesario, reemplace el filtro de aire por uno nuevo.
- Revise el carburador en busca de suciedad y polvo externos y, si es necesario, límpielo con aire comprimido.
- Revise que las tuercas de fijación y los tornillos estén apretados. (¡Los tornillos o pernos aflojados por la vibración pueden causar accidentes!)

### 23.3.1 Comprobar el nivel de combustible

### NOTA



**Tenga en cuenta las normas de seguridad para repostar combustible.** Utilice siempre filtro para evitar que entren partículas al llenar el depósito de combustible. Limpie la gasolina derramada.

*Pasos:*

1. Abra el tapón del combustible.
2. Control visual del nivel de Combustible. Si es necesario rellene con la apropiada Combustible (Mezcla gasolina : aceite).
3. Cierre bien el tapón del combustible después de repostar.

## 24 FUNCIONAMIENTO

- No use la máquina hasta que haya leído y comprendido las instrucciones de seguridad y haya tomado las medidas necesarias antes la puesta en marcha.

### 24.1 Información para la primera puesta en marcha

### NOTA



**Para optimizar la vida útil de su máquina, debe seguir los siguientes pasos: Proteja el motor durante las primeras 10 horas de operación (esto también se aplica a los motores usados después de un mantenimiento extenso). Es decir, menor velocidad y menos carga de trabajo que durante el funcionamiento normal.**



## 24.2 Inicio de arranque en frío

- Mueva el estrangulador en la posición como se muestra en la Figura G.
- Colocar el botón (I-2) en la posición como se muestra en la Figura I en START.
- Mueva la palanca del acelerador a la posición de ralentí. Para ello pulse el desbloqueo de la palanca del acelerador (I-1).

A continuación, presione el acelerador (I-4) y manténgalo presionado.

Con el pulgar, se presiona la palanca de bloqueo en ralentí (I-3).

- Tire del cable fuertemente para arrancar el motor (Figura H). ¡Si el motor no arranca después de 3-4 veces, el ralentí se debe ajustar a un poco más alto! En la parte inferior de la palanca de control hay un botón giratorio negro. Ajustando este botón giratorio el ralentí se puede ajustar.
- Cuando el motor está en marcha, el estrangulador debe desconectarse de nuevo. Ponerlo en la posición OFF.

## 24.3 Inicio de arranque en caliente

- Deje el estrangulador en OFF.
- Mueva la palanca del acelerador (I-4) a ralentí.
- Tire firmemente del cable (Figura H).
- Haga lo mismo para el resto como en arranque en frío.

## 24.4 Apagado de la máquina

- Coloque la máquina en un lugar donde ya ha cortado la hierba.
- Mueva la palanca del acelerador a la posición de ralentí (ver 1.8.1).
- Ahora mueva el botón (I-2) en la posición STOP.

## 24.5 Ajuste del lado de corte

¡Para un corte cómodo y seguro, con un cabezal de corte a lo largo de vallas y otros límites, la unidad de corte de la ZI-MOS125 se puede girar a la izquierda o hacia la derecha! Para ello, tire del pasador de bloqueo (Fig. K) hacia fuera y gire la unidad de corte en la dirección deseada hasta que el pasador de bloqueo encaje en el orificio lateral seleccionado.

# 25 MANTENIMIENTO

## ATENCIÓN



No haga la limpieza, control, ajustes o mantenimiento cuando la máquina esté funcionando. Las superficies calientes y las piezas giratorias de la máquina con el motor en marcha pueden causar lesiones graves o incluso la muerte. Detenga siempre la máquina antes de realizar trabajos de mantenimiento, y asegúrese de que la máquina no se pondrá en marcha durante el proceso.

## 25.1 Plan de mantenimiento

### 25.1.1 Controles de mantenimiento

Control a realizar	Frecuencia (intervalo)
Control del nivel de combustible	Antes de cada uso
Comprobar el sistema de control	Antes de cada uso
Comprobar daños en la máquina	Antes de cada uso
Tornillos sueltos, perdidos	Antes de cada uso
Limpieza del filtro de aire	cada 25 h,
Control de la bujía	cada 20-30h,

*Los intervalos especificados se refieren al trabajo en condiciones de uso "normales". Sin embargo, dependiendo de la carga, es posible que se requiera un control / cambio en un momento anterior.*



## 25.2 Limpieza

Limpie la máquina y la unidad de corte de la tierra, el barro, el polvo y los residuos de hierba. Limpiar la carcasa de la máquina con un paño húmedo y si es necesario, con un poco de detergente comercial.

Aplicar en todas las superficies de metal sin pintar, una capa fina de aceite para proteger la máquina contra la corrosión.

### NOTA



¡El uso de disolventes, productos químicos o abrasivos puede causar daños a la máquina!  
**Por lo tanto: ¡Para limpiar si es necesario, utilice sólo agua y un detergente suave!**

## 25.3 Repostaje

**La desbrozadora está alimentada por una mezcla de gasolina-aceite de 40:1.**

**ZIPPER Maschinen** recomienda el uso de mezclas definitivas de alta calidad, especialmente para motores de dos tiempos de trabajo pesado.

Si usted mismo quiere hacer la mezcla, tenga en cuenta los siguientes puntos OBLIGATORIOS: Utilice aceite de motor sintético de alta calidad para motores de dos tiempos de trabajo pesado. El aceite sintético reduce la formación de hollín y depósitos en la bujía, en el cilindro, el pistón y el tubo de escape, lo que aumenta la lubricación del motor, y por lo tanto la vida útil del motor. Las mezclas preparadas deben utilizarse en un plazo de 4 semanas.

Con el recipiente de mezcla suministrado (8 - Fig. B1) puede preparar su propia mezcla.

¡Durante el repostaje asegurarse de que no hay partículas extrañas en el depósito!

### NOTA



¡Antes de cada uso, agite el depósito bien! De lo contrario existe el riesgo de dañar el motor, o debe de lubricar al principio un poco. ¡Exclusión de garantía!

## 25.4 Limpieza del filtro de aire

¡Un filtro de aire obstruido, sucio, reduce la eficacia del motor de manera significativa!

Afloje con un destornillador Phillips la tapa del filtro de aire (Fig. L). Retire la tapa del filtro de aire (Fig. M), sacar el filtro de aire (Fig. N). Limpie el filtro de aire (Fig. O) con agua corriente. Escurrido. Deje que se seque. Poner unas cuantas gotas de aceite de motor en el filtro. Coloque el filtro nuevo y montar la tapa del filtro de aire.

## 25.5 Limpieza de la bujía

Retire la tapa de la bujía (Fig. P). Afloje y retire con cuidado la bujía. Limpie la bujía con un pequeño cepillo de restos de hollín, etc.

La distancia de contacto entre los dos contactos debe ser de aproximadamente 0,7mm-0,8mm

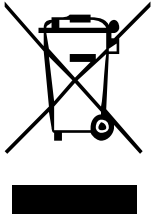
## 26 ALMACENAMIENTO

Cuando vaya a guardar la máquina durante más de 30 días:

1. Drene el combustible y el aceite de los depósitos.
2. Quite la bujía, vierta en el cilindro unas gotas de aceite de motor. Tire de la cuerda de arranque lentamente para que el motor gire varias veces con el fin de distribuir el aceite en la cámara de combustión. Limpie la bujía y móntela nuevamente.
3. Cubra la máquina con una tela y manténgala fuera del alcance de los niños y personas no autorizadas, en un ambiente bien ventilado, seco y libre de heladas.



## 27 ELIMINACIÓN DE DESECHOS



No se deshaga de su máquina en los residuos no reciclables. Póngase en contacto con las autoridades locales para obtener información sobre las mejores posibilidades de reciclado en su área. Al comprar una máquina nueva o equivalente de su distribuidor, en ciertos países se requiere que deseche su vieja máquina correctamente.

## 28 SOLUCIÓN DE PROBLEMAS

### ADVERTENCIA



Las superficies calientes y las piezas giratorias de la máquina con el motor en marcha pueden causar lesiones graves o incluso la muerte. Detenga siempre la máquina para evitar una puesta en marcha involuntaria antes de comenzar a trabajar en la resolución de problemas.

Problema	Posible causa / Solución
<b>Motor no arranca</b>	<ul style="list-style-type: none"><li>▪ compruebe el interruptor de ENCENDIDO/APAGADO y asegúrese de que esté en ENCENDIDO.</li><li>▪ comprobar el nivel de la gasolina.</li><li>▪ comprobar el nivel del aceite del motor (un sensor evita el arranque si el nivel de aceite es demasiado bajo).</li><li>▪ asegúrese de que el cable de encendido de la bujía esté conectado.</li><li>▪ revise la bujía</li><li>▪ revise el carburador y los filtros de aire y asegúrese de que estén limpios.</li></ul>
<b>Motor se detiene</b>	<ul style="list-style-type: none"><li>▪ comprobar el nivel de la gasolina.</li><li>▪ comprobar si la válvula de combustible está abierta.</li><li>▪ comprobar los niveles de aceite.</li><li>▪ verificar el estado del filtro de aire.</li></ul>
<b>Motor no tiene suficiente potencia</b>	<ul style="list-style-type: none"><li>▪ comprobar el suministro de combustible, verificar si la válvula está abierta.</li><li>▪ verificar el estado del filtro de aire.</li><li>▪ comprobar la posición del acelerador.</li></ul>



## 29 PRÉFACE (FR)

### Cher client!

Ce manuel contient des informations et des conseils pour une utilisation correcte et sûre et l'entretien des Débroussailleuse portable ZIPPER, ZI-MOS125. Ci-après le nom commercial habituel de l'appareil (voir page de couverture) de ce manuel sera remplacé par le terme "machine".



Le manuel fait partie de la machine et ne doit pas être stocké séparément. Le lire attentivement avant la première utilisation de la machine et le conserver pour référence future. Lorsque la machine est utilisée par d'autres personnes, toujours remettre le manuel avec la machine!

### Lire et respecter les consignes de sécurité!

En raison des progrès constants dans la conception des produits les photos et le contenu peuvent varier légèrement. Cependant, si vous constatez des erreurs, merci de nous en informer.

Les spécifications techniques sont soumises à changements!

**Merci de vérifier le contenu du produit immédiatement après réception pour un éventuel dommage de transport ou de parties manquantes. Les revendications de dommages de transport ou pièces manquantes doivent être émises immédiatement après la réception initiale de la machine et son déballage, et ceux avant de mettre la machine en marche. Merci de comprendre que les demandes ultérieures ne pourront être acceptées.**

### Droit d'auteur

© 2018

Ce document est protégé par le droit international des droits d'auteur. Tous droits réservés. Surtout la réimpression et la traduction et la représentation des images seront poursuivies par la loi.

Le lieu de juridiction est le tribunal responsable de ZIPPER Maschinen, comme convenu.

### Contact service après-vente

<p><b>ZIPPER MASCHINEN GmbH</b> Gewerbepark 8, A-4707 Schlüsslberg AUSTRIA Tel.: +43 7248 61116-700 Fax: +43 7248 61116-720 Mail: <a href="mailto:info@zipper-maschinen.at">info@zipper-maschinen.at</a></p>
--





## 30 SÉCURITÉ

Cette section contient des instructions et des informations importantes pour la mise en service et le fonctionnement en toute sécurité de la machine.



Pour votre sécurité, veuillez lire attentivement ces instructions avant d'utiliser la machine. Cela permet d'utiliser la machine en toute sécurité, évitant ainsi les malentendus, les blessures et les dommages matériels. Notez également les symboles utilisés sur la machine, les pictogrammes, les instructions et les avertissements de sécurité!

### 30.1 Utilisation correcte

La machine est conçue pour les activités suivantes:

Pour tondre l'herbe sur un terrain bien accessible et non glissant

**Si vous utilisez la machine autrement que comme indiqué dans ce manuel, ZIPPER-MASCHINEN décline toute demande de garantie, ou donner une compensation.**

#### 30.1.1 Conditions environnementales

La machine est conçue pour fonctionner dans les conditions suivantes:

Humidité:	max. 65 %
Température (opérationnel)	+5° C à +40° C
Température (stockage, transport)	-20° C à +55° C

#### 30.1.2 Utilisation interdite

- Ne pas utiliser la machine sans la condition physique et mentale appropriée.
- N'utilisez pas la machine sans une bonne connaissance du mode d'emploi (machine + moteur).
- Toute modification de la conception de la machine est interdite.
- N'utilisez pas la machine par temps humide et sous la pluie.
- N'utilisez pas la machine dans un environnement potentiellement explosif.
- N'utilisez pas la machine à l'intérieur ou à endroits fermés.
- L'utilisation de la machine sans les dispositifs de sécurité est interdite.
- Interdit d'enlever les signes de sécurité attachés à la machine.
- Utilisation de la machine avec des éléments de coupe métalliques ou d'autres outils de coupe non autorisés.
- Il est interdit de modifier, supprimer ou manipuler les dispositifs de sécurité de la machine.
- Interdit d'utiliser la machine pour transporter des personnes.

**Si vous utilisez la machine autrement que comme indiqué dans ce manuel, ZIPPER-MASCHINEN décline toute demande de garantie, ou donner une compensation.**

### 30.2 Conditions requises pour les utilisateurs

Pour utiliser la machine, une condition physique et mentale adéquate est requise, ainsi qu'une connaissance préalable du manuel d'utilisation.

**Les lois et réglementations locales en vigueur peuvent limiter l'âge de l'opérateur et limiter l'utilisation de cette machine!**

Mettez votre équipement de protection individuelle avant de travailler avec la machine.  
**Les travaux sur les composants ou équipements électriques ne doivent être effectués que par un électricien qualifié ou sous la direction et la supervision d'un électricien qualifié.**

### 30.3 Instructions de sécurité

Pour éviter les dysfonctionnements, les dommages et les problèmes de santé, les points suivants doivent être pris en compte lors de l'utilisation de la machine, en plus des règles générales relatives à la sécurité du travail:

- Vérifiez que la machine est en bon état avant chaque utilisation.



Assurez-vous que tous les dispositifs de protection sont en place et en bon état de fonctionnement et que tous les écrous, boulons, etc. sont serrés. N'utilisez pas la machine si des pièces manquent ou sont endommagées!

- Assurez des conditions d'éclairage adéquates dans la zone de travail et autour de la machine.
- Gardez les mains et les pieds à l'écart des pièces mobiles de la machine, risque d'écrasement.
- Assurez-vous qu'il n'y a pas de câbles électriques sous tension, de conduites de gaz ou d'eau dans la zone de travail qui pourraient être endommagés par les vibrations.
- Retirez tout outil de réglage avant de mettre la machine en marche.
- Ne laissez jamais la machine sans surveillance en cours de fonctionnement (éteignez la machine avant de quitter la zone de travail).
- Les personnes non autorisées, en particulier les enfants, doivent être tenues à l'écart de la machine!
- La machine ne peut être utilisée, entretenue ou réparée que par des personnes familiarisées avec cette machine et ayant reçu des instructions sur les dangers pouvant survenir pendant ce travail.
- Portez des vêtements et un équipement de sécurité appropriés lorsque vous travaillez avec la machine (protection auditive, gants, lunettes de sécurité, chaussures de sécurité, vêtements de protection ajustés, etc.).
- Il est interdit de travailler avec la machine en cas de fatigue, de manque de concentration ou sous l'influence de drogues, d'alcool ou de médicaments!
- N'utilisez jamais la machine en présence de liquides ou de gaz inflammables (risque d'explosion!).
- Effectuez les travaux d'entretien, de réglage et de nettoyage uniquement lorsque le moteur est arrêté.
- Utilisez uniquement les pièces de rechange et les accessoires recommandés par Zipper Maschinen.

### **30.4 Consignes de sécurité particulières pour le ZI-MOS125**

- La machine est conçue pour être utilisée par une seule personne. Toujours utiliser la machine par derrière. Ne jamais se placer à côté ou en avant de la machine lorsque le moteur est en marche.
- Une utilisation prolongée et continue de la machine peut entraîner des troubles circulatoires dus aux vibrations, en particulier aux mains. Par conséquent, prenez des pauses régulières pendant le travail.

Porter des gants de protection appropriés pour réduire l'intensité des vibrations. La dureté de la surface sur laquelle il va travailler, la prédisposition personnelle aux problèmes circulatoires et les basses températures extérieures réduisent considérablement la durée d'utilisation autorisée.

- Éloignez-vous des bords et des fossés et évitez les situations où la plaque vibrante peut basculer.
- Un bruit excessif peut causer des dommages auditifs et une perte auditive temporaire ou permanente. Portez des protections auditives certifiées conformément aux réglementations de santé et de sécurité afin de limiter l'exposition au bruit.

### **30.5 Consignes de sécurité pour les machines à moteur à combustion interne**

- Ne touchez pas le moteur et/ou le silencieux pendant l'utilisation de la machine ou immédiatement après l'avoir arrêtée! Ces pièces chauffent pendant le fonctionnement et peuvent causer de graves brûlures.
- Ne touchez pas le connecteur de la bougie lorsque le moteur est en marche (décharge électrique!).
- N'utilisez pas l'appareil dans des endroits fermés ou dans des endroits mal ventilés, à moins que la ventilation soit adéquate, par le biais d'extracteurs d'air ou de tuyaux. (Risque d'étouffement dû au monoxyde de carbone!).
- Ne pas fumer en utilisant la machine.
- Ne pas fumer en mettant du carburant dans la machine.



- Ne ravitailler la machine en carburant que dans un endroit bien ventilé.
- Ne chargez pas de carburant dans la machine lorsque le moteur tourne ou est encore chaud.
- Ne chargez pas de carburant dans la machine à proximité de flammes nues.
- Ne pas renverser de carburant lors du remplissage du réservoir. En cas de renversement, nettoyez l'endroit avant de démarrer la machine.
- Ne démarrez pas le moteur lorsque le moteur à essence est noyé et que la bougie est retirée, le carburant stocké dans le cylindre sortira du trou de la bougie.
- N'essayez pas de faire un test de démarrage du moteur s'il est noyé ou s'il sent l'essence. Une étincelle pourrait enflammer les vapeurs.
- N'utilisez pas d'essence ou d'autres types de carburants inflammables ni de solvants pour nettoyer les pièces de la machine, en particulier dans les espaces confinés. Les vapeurs des carburants et des solvants peuvent exploser.
- Toujours garder la zone autour du silencieux exempte de substances étrangères telles que feuilles, papier, boîtes en carton, etc. Un silencieux chaud pourrait enflammer ces substances et provoquer un incendie.
- Ne pas oublier de fermer le bouchon du réservoir de carburant après avoir fait le plein.
- Vérifiez régulièrement la conduite de carburant et le réservoir à la recherche de fuites et de fissures. N'utilisez pas la machine si le circuit d'alimentation en carburant présente des fuites.
- Stocker le carburant fourni dans des conteneurs désignés et approuvés.

### 30.6 Risques résiduels

Même si toutes les règles de sécurité et instructions d'utilisation sont respectées, il existe certains risques résiduels. En raison de la conception et de la construction de la machine, l'utilisation de la machine peut entraîner des situations dangereuses, identifiées comme suit dans le présent manuel d'utilisation:

#### DANGER



Un tel avis de sécurité indique une situation extrêmement dangereuse qui, si elle n'est pas évitée, entraînera la mort ou des blessures graves.

#### AVERTISSEMENT



Un tel avis de sécurité indique une situation potentiellement dangereuse qui, si elle n'est pas évitée, pourrait entraîner la mort ou des blessures graves.

#### ATTENTION



Un tel avis de sécurité indique une situation potentiellement dangereuse qui, si elle n'est pas évitée, pourrait causer des blessures mineures.

#### NOTE



Un tel avis de sécurité indique une situation potentiellement dangereuse pouvant causer des dommages matériels si elle n'est pas évitée.

Malgré tous les dispositifs de sécurité, votre qualification technique pour faire fonctionner une machine telle que la ZI-MOS125 et maintenir le bon sens sont les facteurs de sécurité les plus importants! **Travailler en sécurité dépend principalement de vous!**



## 31 ASSEMBLAGE

### 31.1 Livraison de marchandise

Vérifiez le contenu du produit immédiatement après réception pour un éventuel dommage de transport ou de parties manquantes. Les revendications de dommages de transport ou pièces manquantes doivent être émises immédiatement après la réception initiale de la machine et son déballage, et ceux avant de mettre la machine en marche. Merci de comprendre que les demandes ultérieures ne pourront être acceptées.

### 31.2 Assemblage de la machine

<p><b>Fig. C2:</b> Placer l'accouplement (6) à la sortie moteur (5) de sorte que les 4 trous soient parfaitement alignés.</p> <p><b>Fig. C2.2:</b> Placez le cadre de support (1) dans la tête de coupe et la protection de la tête sur la barre de guidage. Faites attention à l'alignement des 4 trous.</p> <p><b>Fig. C2.3:</b> Serrer à l'aide de la clé Allen (I 2) le cadre de support (1) et l'accouplement (6) avec 4 vis (S2) fermement.</p> <p><b>Fig. C3:</b> Maintenant monter le couvercle de protection (4) sur la barre de guidage. Pour ce faire, placez les 4 vis (S1) dans les trous de la protection de la tête appropriées (voir la figure C3). Insérez le couvercle de protection sur les 4 vis.</p> <p><b>Fig. C4:</b> Fixez le couvercle de protection (4) avec la clé (G) avec 4 écrous. La lame trois dents et la tête de coupe fournie, doivent être montées avec le couvercle de protection.</p>	<p><b>Fig. C5:</b> Maintenant montez le limiteur de fil de nylon (P) avec la vis (S4) dans le couvercle de protection (4) en utilisant la clé (K).</p> <p><b>Fig. C6:</b> Maintenant, montez une roue (9) sur l'arbre. Placez la roue (9), enlever un coin (BR) de l'arbre et serrer la roue à l'aide d'une clé hexagonale (SK) avec l'écrou (MR), de sorte que la roue tourne librement.</p> <p><b>Fig. C7.7:</b> Desserrez les vis hexagonales de l'accouplement vert avec la clé Allen I1. Insérez la tige d'extension avec la roue (3) dans l'accouplement vert du châssis (1). Fixer la tige d'extension avec la roue (3) en resserrant les vis. Assurez-vous que quand vous montez la barre, la roue est bien vers le bas.</p> <p><b>Fig. C7.7, Fig C7-9:</b> Connecter le châssis au cutter comme indiqué</p> <p><b>Fig. C8:</b> Dans cette étape, la tige d'extension (3) est reliée à la tige de commande (10). Connectez la jonction (14) dans la barre d'extension et fixez-le avec une vis à tête hexagonale (S6). Maintenant, placez la barre de contrôle à la jonction et la fixer avec la deuxième vis Allen (S6). Attention! Selon vos préférences, la tige de commande peut être montée de manière à actionner le levier de commande vers la droite ou vers la gauche.</p> <p><b>Fig. C9:</b> Finalement, serrer la pièce de connexion fermement avec les 2x vis Allen (S3).</p>
<p><b>Fig. C10:</b> Maintenant que l'assemblage basique des pièces est fait, vous pouvez ajuster la hauteur de fonctionnement en fonction de votre taille. Desserrez facilement avec la clé Allen (I1) les 4 vis hexagonales sur l'accouplement vert du châssis (1). Ajustez l'ensemble de la tige de sorte que vous pouvez tenir la poignée de direction en position verticale confortablement, avec vos bras légèrement en angle. Après le réglage, resserrer les 4 vis hexagonales.</p>	
<p><b>Fig. D1:</b></p>	<p><b>Fig. D4:</b></p>



<p>Retirez le couvercle noir en desserrant et en retirant les vis avec un tournevis Phillips (K).</p> <p><b>Fig. D2:</b> Retirez le boulon hexagonal avec la clé ouverte (G).</p> <p><b>Fig. D3:</b> Desserrer la vis de fixation du câble de gaz par le même trou, comme représenté sur la D3, suffisamment pour que la vis intérieure soit environ à 5mm.</p>	<p>Branchez le câble d'accélérateur dans le support, comme indiqué dans la Figure D4.</p> <p><b>Fig. E1:</b> Connectez les deux extrémités des câbles rouges.</p> <p><b>Fig. E2:</b> Connectez les deux extrémités des câbles noirs.</p>
---	--

### Montage de la tête de coupe

#### Fig. F5

Avant de monter la tête de coupe, assurez-vous que le bouton d'alimentation (Fig. I, I-2) est en position STOP.

Visser la tête de coupe fermement dans le fil, fixer à nouveau l'arbre comme dans le point précédent.

La tête de coupe ne nécessite pas d'autres étapes d'installation, parce que le sens de rotation et la direction de la tête de coupe de fil est autobloquante.

## 31.3 Contrôles préliminaires

### NOTE



L'utilisation de diluants de peinture, d'essence, de produits chimiques corrosifs ou abrasifs peut endommager la surface de la machine! Par conséquent, utilisez uniquement un détergent doux pour le nettoyage!

- Nettoyez la machine et enlevez la saleté et la poussière si nécessaire.
- Si le filtre à air est sale, soufflez la cartouche de filtre de l'intérieur et déplacez l'air comprimé de haut en bas. Continuez jusqu'à ce que toute la poussière ait été enlevée. Si nécessaire, remplacez le filtre à air par un neuf.
- Vérifiez que le carburateur ne contient pas de saleté ni de poussière extérieure et, si nécessaire, nettoyez-le à l'air comprimé.
- Vérifiez que les écrous et les vis de fixation sont bien serrés. (Les vis ou des boulons desserrés par les vibrations peuvent provoquer des accidents!)

### 31.3.1 Vérifiez le niveau de carburant

### NOTE



**Respectez les consignes de sécurité pour le ravitaillement en carburant.** Utilisez toujours un filtre pour empêcher les particules d'entrer lors du remplissage du réservoir de carburant. Nettoyez l'essence renversée.

*Étapes à suivre:*

1. Ouvrez le bouchon d'essence.
2. Contrôle visuel du niveau carburant. Si nécessaire, remplir avec du carburant approprié (Rapport carburant/huile).
3. Fermez bien le bouchon du réservoir après avoir fait le plein.



## 32 FONCTIONNEMENT

- N'utilisez pas la machine avant d'avoir lu et compris les consignes de sécurité et d'avoir pris les mesures nécessaires avant la mise en marche.

### NOTE



**Pendant les 10 premières heures, tra-vaillez que dans la plage de vitesse modérée, car toutes les pièces mobiles doivent s'adapter les uns aux autres. Après cette période, le moteur atteint sa puissance maximale. Ignorer cet avertissement, raccourcit la durée de vie de votre machine considérable-ment.**

### 32.1 Démarrage à froid

- Déplacer l'étrangleur dans la position comme montré dans la figure G.
- Placez le bouton (I-2) à la position représentée sur la figure I, en START.
- Déplacez la manette des gaz à la position de ralenti. Pour ce faire, appuyer sur le déverrouillage de l'accélérateur (I-1).  
Ensuite, appuyez sur l'accélérateur (I-4) et maintenez-le enfoncée.  
Avec votre pouce, le levier de blocage au ralenti (I-3) est enfoncé.
- Tirez sur le câble fortement pour démarrer le moteur (Figure H). Si le moteur ne démarre pas après 3-4 fois, le ralenti doit être réglé à un régime un peu plus élevé! Dans la partie inférieure du levier de commande est présent un bouton noir. Le réglage de ce bouton vous permet de régler le ralenti.
- Lorsque le moteur fonctionne, le starter doit être déconnecté à nouveau. Mettez-le en position OFF.
- Régler la manette des gaz maintenant, comment vous en avez besoin (en fonction de la densité de l'herbe et de la vitesse). (Dans les 10 premières heures d'utilisation, ne pas couper avec une vitesse constante élevée autant que possible - cela protège le moteur et assure une vie de la machine plus longue).

### 32.2 Démarrage à chaud

- Laissez le starter en position OFF.
- Déplacez la manette des gaz (I-4) au ralenti.
- Tirez fermement sur le câble (Figure H).
- Faites la même chose pour le reste comme le démarrage à froid.

### 32.3 Arrêt de la machine

- Placez la machine dans un endroit où l'herbe est déjà coupée.
- Déplacez la manette des gaz à la position de ralenti (voir 1.8.1).
- Maintenant, déplacez le bouton (I-2) dans la position STOP.

### 32.4 Réglage du côté de coupe

Pour une coupe confortable et sûre avec une tête de coupe le long des clôtures et d'autres limites, l'unité de coupe de la ZI-MOS125 peut tourner à gauche ou à droite. Pour ce faire, tirer la goupille de verrouillage (Fig. K) vers le haut et tourner l'unité de coupe dans la direction désirée jusqu'à ce que la goupille de verrouillage s'engage dans le trou du côté choisi.

## 33 ENTRETIEN

### ATTENTION



Ne pas nettoyer, contrôler, régler ou entretenir lorsque la machine est en marche. Les surfaces chaudes et parties tournantes de la machine avec le moteur en marche peut causer des blessures graves ou la mort. Arrêtez toujours la machine avant d'effectuer des travaux d'entretien et assurez-vous qu'elle ne démarrera pas pendant le processus.



## 33.1 Plan d'entretien

### 33.1.1 Contrôles de maintenance

Contrôle pour effectuer	Fréquence (intervalle)
Contrôle du niveau de carburant	Avant chaque utilisation
Contrôle du niveau d'huile	Avant chaque utilisation
Vérifier le système de contrôle	Avant chaque utilisation
Vérifiez les dommages à la machine	Avant chaque utilisation
Vis desserrées, perdues	Avant chaque utilisation
Nettoyage du filtre à air	toutes les 25 h
Contrôle de la bougie	toutes les 20-30 h

Les intervalles spécifiés se réfèrent au travail dans des conditions d'utilisation "normales". Cependant, en fonction de la charge, un contrôle / changement peut être nécessaire plus tôt.

## 33.2 Nettoyage

Nettoyer la machine et l'unité de coupe de la terre, la boue, la poussière et les débris d'herbe. Nettoyer le boîtier de la machine avec un chiffon humide et, si nécessaire, avec un peu de détergent commercial.

Appliquer sur toutes les surfaces de métal non peintes, une fine couche d'huile pour protéger la machine contre la corrosion.

### NOTE



L'utilisation de solvants, produits chimiques ou abrasifs peut endommager la machine. Par conséquent: Pour nettoyer si nécessaire, utiliser uniquement de l'eau et un détergent doux.

## 33.3 Remplissage

**La débroussailleuse est alimentée par un mélange essence-huile de 40:1.**

**ZIPPER Maschinen** recommande l'utilisation de mélanges finaux de haute qualité, en particulier pour les moteurs deux temps de travail conséquent. Si vous voulez effectuer votre propre mélange, tenir compte des points OBLIGATOIRES suivants:

Utiliser de l'huile synthétique de moteur de haute qualité pour moteur à deux temps.

L'huile synthétique réduit la formation de dépôt de calamine sur la bougie, dans le cylindre, le piston et le tuyau d'échappement, ce qui accroît la lubrification du moteur, et donc la durée de vie du moteur.

Les mélanges doivent être utilisés dans 4 semaines.

Avec le récipient de mélange fourni (8 – Fig. B1) vous pouvez préparer votre propre mélange.

**Assurez-vous qu'aucune particule n'entre dans le réservoir de carburant lors du remplissage. Utilisez un filtre!**

### NOTE



Agiter le réservoir avant chaque utilisation! Pendant le stockage, l'huile descend lentement dans le réservoir de carburant. Si vous démarrez le moteur, sans cette condition, il n'y aura aucune lubrification ce qui conduirait à de graves dommages au moteur.  
**Exclusion de la garantie!**

## 33.4 Nettoyage du filtre à air

Un filtre à air qui est bouché, sale, réduit de manière significative l'efficacité du moteur.

Desserrez le couvercle de filtre à air (fig. L) avec un tournevis Phillips. Retirez le couvercle du filtre à air (fig. M), retirez le filtre à air (fig. N). Nettoyez le filtre à air (fig. O) à l'eau courante. Égoutter. Laissez sécher. Mettre quelques gouttes d'huile moteur sur le filtre. Placez le nouveau filtre et remettre le couvercle du filtre à air.

## 33.5 Nettoyage de la bougie

Retirez le bouchon de la bougie (Fig. P). Desserrez et retirez la bougie avec précaution. Nettoyer la bougie, avec une brosse métallique.

La distance entre les deux contacts doit être d'environ 0,7-0,8 mm.



## 34 STOCKAGE

Lorsque vous stockez la machine pendant plus de 30 jours:

1. Vidangez le carburant et l'huile des réservoirs.
2. Retirez la bougie d'allumage, versez quelques gouttes d'huile moteur dans le cylindre. Tirez lentement sur la câble de démarrage afin que le moteur tourne plusieurs fois afin de répartir l'huile dans la chambre de combustion. Nettoyez la bougie et installez-la à nouveau.
3. Couvrez la machine avec un chiffon et gardez-la hors de la portée des enfants et des personnes non autorisées, dans un environnement bien ventilé, sec et à l'abri du gel.

## 35 DISPOSITION



Ne jetez pas votre machine dans des déchets non recyclables. Contactez les autorités locales pour obtenir des informations sur les meilleures possibilités de recyclage dans votre région. Lorsque vous achetez une nouvelle machine ou un produit équivalent auprès de votre revendeur, dans certains pays, vous devez éliminer correctement votre ancienne machine.



## 36 DEPANNAGE

### AVERTISSEMENT



Ne pas nettoyer, contrôler, régler ou entretenir lorsque la machine est en marche. Les surfaces chaudes et parties tournantes de la machine avec le moteur en marche peut causer des blessures graves ou la mort. Arrêtez toujours la machine avant d'effectuer des travaux d'entretien et assurez-vous qu'elle ne démarrera pas pendant le processus.

Problème	Cause possible / Solution
<b>Le moteur ne démarre pas</b>	<ul style="list-style-type: none"><li>▪ vérifiez l'interrupteur ON/OFF et assurez-vous qu'il est en ON.</li><li>▪ vérifiez le niveau d'essence.</li><li>▪ vérifiez le niveau d'huile moteur (un capteur empêche le démarrage si le niveau d'huile est trop bas).</li><li>▪ assurez-vous que le fil d'allumage de la bougie est connecté.</li><li>▪ vérifiez la bougie</li><li>▪ vérifiez les filtres à carburateur et à air et assurez-vous qu'ils sont propres.</li></ul>
<b>Moteur s'arrête</b>	<ul style="list-style-type: none"><li>▪ Vérifiez le niveau d'essence.</li><li>▪ Vérifiez si le robinet de carburant est ouvert.</li><li>▪ Vérifiez les niveaux d'huile.</li><li>▪ vérifiez l'état du filtre à air.</li></ul>
<b>Le moteur n'a pas assez de puissance</b>	<ul style="list-style-type: none"><li>▪ vérifiez l'alimentation en carburant, vérifiez si le robinet est ouverte.</li><li>▪ vérifiez l'état du filtre à air.</li><li>▪ vérifiez la position de l'accélérateur.</li></ul>





## 37 PŘEDMLUVA (CZ)

### Vážený zákazníku!

Tento návod k použití obsahuje informace a důležité pokyny k bezpečnému uvedení do provozu a používání Mobilní motorová kosa ZIPPER ZI-MOS125, které jsou v návodu nahrazeny slovem „stroj“



Návod k použití je součástí stroje a nesmí být od stroje odstraněn. Uchovávejte návod pro případ pozdějšího použití, a pokud stroj předáváte někomu třetímu návod přiložte! Uchovávejte ho na suchém a bezprašném místě!

### Zvláště dbejte na kapitolu **Bezpečnost!**

Vzhledem ke stálému vývoji našich produktů se mohou vyobrazení a text lehce lišit. Pokud zjistíte chybu, informujte nás prosím.

Technické změny vyhrazeny!

**Po obdržení zboží ihned zkontrolujte, zda není poškozeno a je úplné. Chybějící části nebo poškození vyznačte dopravci na přepravním dokladu.!**

**Poškození dopravou nám nahlase do 24 hodin.**

**Za nenahlášené přepravní škody nepřebíráme žádnou záruku.**

### Autorské právo

© 2018

Tato dokumentace je chráněna autorským právem. Všechna práva vyhrazena! Kopírování, překlady nebo použití fotografií, vyobrazení a pod. Bude soudně stíháno.

Jako soudní místo platí místně příslušný soud pro firmu ZIPPER Maschinen.

### Adresa zákaznického servisu

**ZIPPER MASCHINEN GmbH**  
Gewerbepark 8, A-4707 Schlüsslberg  
AUSTRIA  
Tel.: +43 7248 61116-700  
Fax: +43 7248 61116-720  
Mail: [info@zipper-maschinen.at](mailto:info@zipper-maschinen.at)



## 38 BEZPEČNOST

Tato kapitola obsahuje informace a důležité pokyny k bezpečnému uvedení do provozu a provozu stroje.



Pro vaši bezpečnost si před uvedením do provozu pečlivě přečtěte tento návod. To vám umožní bezpečnou práci se strojem a vyhnout se nedorozuměním, jakož i věcným škodám a zraněním. Zvláště dbejte na symboly a piktogramy, nalepené na stroji, jakož i bezpečnostní pokyny!

### 38.1 Účel použití

Stroj je výhradně určen k následujícím činnostem:

*výhradně použita k sekání trávy v dobře přístupných místech*

**Pro ostatní použití a z toho vyplývající škody a zranění nepřebírá firma ZIPPER-MASCHINEN žádnou odpovědnost a záruku.**

#### 38.1.1 Technická omezení

Stroj je určen k provozu za následujících podmínek:

Rel. vlhkost:	max. 65 %
Teplota (pro provoz)	+5° C až +40° C
Teplota (skladování a transport)	-20° C až +55° C

#### 38.1.2 Zakázané použití / nebezpečné použití

- Provozovat stroj ve špatném zdravotním a mentálním stavu
- Provozovat stroj bez dodatečných znalostí návodu (stroj + motor).
- Měnit konstrukci stroje
- Provozovat stroj v mokru a dešti
- Provozovat stroj ve výbušném prostředí
- Provozovat stroj uvnitř uzavřených prostorách
- Provozovat stroj bez bezpečnostních krytů
- Odstraňování bezpečnostních nálepek a štítků ze stroje.
- Provozování stroje s kovovými řeznými nástroji nebo jinými, ne k tomu určenými řeznými nástroji.
- Měnit nebo vyřazovat z činnosti bezpečnostní prvky stroje.
- Používat stroj k dopravě osob

Nedovolené použití stroje vede k zániku veškerých záruk a nároků na náhradu škody vůči firmě Zipper Maschinen GmbH .

### 38.2 Požadavky na uživatele

Předpokladem k používání tohoto stroje je tělesná a duševní způsobilost, jakož i znalost a porozumění návodu k použití.

**Dbejte na to, že místní právní předpisy mohou omezit minimální věk obsluhy stroje!**

Před zahájením práce se strojem si nasadte osobní ochranné pomůcky.

**Práce na elektrických částech stroje jsou povoleny pouze elektromechanikům s příslušným oprávněním nebo pod jejich vedením a kontrolou.**

### 38.3 Všeobecné bezpečnostní pokyny

K zamezení závadám, škodám a zranění při práci se strojem vedle všeobecných bezpečnostních pravidel dodržujte následující pokyny:

- Před použitím zkontrolujte bezvadný stav stroje. Dbejte na to, aby všechny bezpečnostní prvky stroje byly na svých místech, ujistěte se, že všechny matky a šrouby jsou pevně dotaženy. Stroj nepoužívejte, pokud některé části chybí nebo jsou vadné!
- Dbejte na dostatečné osvětlení pracoviště.
- Před zapnutím stroje odstraňte všechny nástroje a nářadí, použité pro nastavení stroje.
- Pracující stroj nenechávejte nikdy bez dozoru (stroj před opuštěním pracoviště vždy vypněte).



- Dbejte na to, aby nepovolané osoby a zvláště děti dodržovaly bezpečnou vzdálenost od stroje.
- Stroj smí být provozován, udržován a opravován pouze vyškoleným personálem.
- Používejte při práci se strojem osobní ochranné pomůcky (ochranu sluchu, rukavice, bezpečnostní boty, přiléhavé obječení a pod.)!
- Se strojem nepracujte při únavě nebo pod vlivem alkoholu, léků a drog!
- Se strojem nepracujte v blízkostizápalných kapalinnebo plynů (nebezpečí exploze!).
- Údržbu nebo opravy stroje provádějte pouze při vypnutém motoru.
- Používejte pouze náhradní díly a příslušenství, doporučené firmou Zipper Maschinen.

### 38.4 Speciální bezpečnostní pokyny k provozu ZI-MOS125

- Stroj smí být obsluhován pouze jednou osobou. Místo obsluhy je vzadu. Nikdy se nestavte před stroj nebo po straně stroje, pokud je stroj v provozu.
- Dlouhé použití vibračního stroje může vést k poruchám prokrvení rukou. Dodržujte proto časté přestávky!  
Používejte vhodné ochranné rukavice, abyste účinek vibrací oslabili. Trvrdost hutněného materiálu, jakož i nízká okolní teplota výrazně snižují dobu provozu, která vede k poruchám prokrvení.
- Pracujte se strojem dále od krajů výkopů, abyste zamezili situaci, že stroj spadne do výkopu.
- Nadměrný hluk stroje může poškodit váš sluch. Vždy používejte při práci ochranu sluchu, abyste snížili zatížení hlukem.

### 38.5 Bezpečnostní pokyny pro stroj se spalovacím motorem

- Nedotýkejte se při provozu motoru nebo výfuku, tyto části jsou při provozu a krátce po vypnutí horké a mohou způsobit popálení.
- Nedotýkejte se při provozu koncovky svíčky (elektrický úder!).
- Neprovozujte stroj v uzavřených prostorách nebo špatně větraných místnostech. Nebezpečí otravy kysličíkem uhelnatým.
- Při provozu stroje nekuřte.
- Nekuřte při tankování stroje.
- Stroj tankujte pouze v dobře větraných prostorách.
- Stroj tankujte pouze při vypnutém a vychladlém motoru.
- Stroj netankujte v blízkosti otevřeného ohně
- Pozor na rozlité palivo při tankování – ihned otřete.
- Stroj s vyšroubovanou svíčkou neprotácejte, palivo stříká otvorem pro svíčku ven.
- Nezkoušejte funkci zapalování při přesyceném motoru nebo pokud je u stroje cítit benzín. Jiskra může zapálit benzínové páry.
- Nepoužívejte benzín nebo lehce zápalná ředidla pro čištění stroje, zvláště pak ne v uzavřených prostorech. Výpary paliva mohou explodovat.
- Udržujte výfuk a jeho okolí čisté od cizích látek a předmětů (listí, papír, karton a pod.) Horký výfuk může způsobit jejich vznícení.
- Po tankování uzavřete nádrž zátkou.
- Pravidelně kontrolujte nádrž a palivové vedení na těsnost. Pokud dojde k úniku paliva, stroj nepoužívejte.
- Palivo skladujte pouze v k tomu určeným nádobám.

### 38.6 Pokyny k bezpečnosti

I při správném používání zůstávají některá rizika. Vlivem konstrukce a zhotovení stroje mohou při práci se strojem vzniknout nebezpečné situace, které jsou v tomto návodu popsány:

#### NEBEZPEČÍ



Nedodržení tohoto pokynu může vést k nebezpečné situaci, která vede k těžkému zranění nebo smrti.

#### VAROVÁNÍ



Tento pokyn vede k možné nebezpečné situaci, která může skončit zraněním nebo smrtí, pokud pokyn není respektován.

## POZOR



Pokud tento pokyn není repektován, může jeho nedodržení vést k nebezpečné situaci, která může končit i zraněním.

## POKYN



Pokud tento pokyn není respektován, může vést k nebezpečné situaci, končící až poškozením stroje a věcným škodám.

i přes dodržování bezpečnostních předpisů zůstává nejdůležitějším bezpečnostním předpokladem vaše technické vzdělání a zdravý rozum při provozu stroje.

**Bezpečná práce závisí především na vás!**

## 39 MONTÁŽ

### 39.1 Kontrola obsahu dodávky

Po dodání stroje ihned zkontrolujte, zda nedošlo k jeho poškození dopravou a jeho úplnost.

### 39.2 Montáž stroje

<p><b>Fig. C2:</b> Vložte boom konektor (5) na jednotce motoru (6) tak, aby se 4 otvory line up.</p> <p><b>Fig. C2.2:</b> Vložte montážní rám (1) na žací hlavy a listů spotřeby Mähscutzaufnahme na vodící lišty. Dávejte pozor na pokrytí 4 otvory.</p> <p><b>Fig. C2.3</b> Utáhněte šestihranným klíčem (I2) držák rámu (1) a Holm až (6) pomocí 4 šroubů (S2) rozhodně.</p> <p><b>Fig. C3:</b> Nyní namontujte kryt hlavy (4) na trubku. K tomu použijte 4 šrouby (S1) a otvory v krytu (viz obr. C3). Nasadte kryt na 4 šrouby.</p> <p><b>Fig. C4:</b> Kryt (4) upevněte s pomocí plochého klíče (G) 4 matkami. Pokud použijete třízubou čepel, namontujte kryt čepele jako na obrázku C4</p>	<p><b>Fig. C5:</b> Namontujte ořezávač struny (P) šroubem (S4) na kryt (4) s pomocí křížového šroubováku (K)</p> <p><b>Fig. C6:</b> Namontujte kolečko (9) na osu kola. Nasadte kolo (9) na osu, přiložte podložku (BR) na osu a kolečko dotáhněte samojistící matkou (MR) s pomocí klíče (SK) tak pevně, aby se kolečko volně otáčelo. Opakujte tuto montáž i u druhého kolečka (9).</p> <p><b>Fig. C7.7:</b> Nyní uvolněte imbusem I1 zelenou objímku co nejvíce. Zasuňte Trubku opěrného kola (3) do zelené objímky rámu (1). Trubku opěrného kola (3) zajistěte dotažením imbusů. Kolečko musí být namontováno směrem dolů!</p> <p><b>Fig. C7.8, Fig7.9</b> Připojte podvozek k fréze, jak je znázorněno</p> <p><b>Fig. C8:</b> V tomto kroku spojte trubku s opěrným kolečkem (3) s ovládací rukojetí (10). Zasuňte spojovací kus (14) na trubku a zajistěte imbusem (S6). Nyní zasuňte rukojeť do spojovacího kusu a zajistěte druhým imbusem (S6). Pozor: Rukojeť můžete natočit tak, že je možné stroj obsluhovat levou nebo pravou rukou.</p> <p><b>Fig. C9:</b> Následně spojovací kus pevně dotáhněte 2 imbusy (S3).</p>
<p><b>Fig. C10:</b> Nyní můžete nastavit výšku ovládací rukojeti podle vaší tělesné výšky K tomu uvolněte klíčem (I1) 4 imbusy na zelené objímce na rámu (1) a nastavte výšku tak, že při dotyku žací hlavy s povrchem je ovládací rukojeť pohodlně v dosahu vaší pokrčené ruky. Po nastavení opět 4 imbusy pevně dotáhněte.</p>	<p><b>Fig. D4:</b> Lanko ovládání plynu zasuňte do vedení, jak je ukázáno na obrázku D4.</p>
<p><b>Fig. D1:</b></p>	



<p>Křížovým šroubovákem (K) uvolněte šrouby a demontujte černý kryt karburátoru.</p> <p><b>Fig. D2:</b> Uvolněte šroub s pomocí plochého klíče (G)</p> <p><b>Fig. D3:</b> Do vedení našroubujte šroub lanovodu podle obrázku D3 tak daleko, že šroub přesahuje asi o 5 mm.</p>	<p><b>Fig. E1:</b> Zapojte dva červené vodiče do sebe.</p> <p><b>Fig. E2:</b> Zapojte dva černé vodiče do sebe.</p>
<p><b>Montáž strunové hlavy</b></p> <p><b>Fig. F5</b> Před montáží strunové hlavy se ujistěte, že je vypínač (I-2) nastaven do polohy STOPP. Nyní strunovou hlavu našroubujte na hřídel, kterou opět imbusem zajistíte proti otáčení. Strunová hlava se otáčením sama dotahuje, takže ji není nutno zajišťovat.</p>	

### 39.3 Kontrola před uvedením do provozu

#### POKYN



Použití ředidel, benzínu nebo agresivních chemikálií nebo abraziv vede k poškození povrchu stroje! Pro čištění používejte pouze jemné čisticí prostředky!

- Stroj očistěte od prachu a nečistot.
- Pokud je znečištěn vzduchový filtr, vyfoukejte filtr stlačeným vzduchem zevnitř nebo filtr nahradte novým.
- Zkontrolujte, zda karburátor není znečištěn a případně ho taktéž vyfoukejte stlačeným vzduchem.
- Zkontrolujte dotažení nastavovacích matic a šroubů. (vibracemi uvolněné šrouby mohou vést ke zranění!)

#### 39.3.1 Kontrola stavu paliva

#### POKYN



**dbete na předpisy pro kontrolu a doplňování paliva.** Při tankování palivo filtrujte, abyste předešli jeho znečištění. Pokud palivo rozlijete, ihned ho otřete.

*Postup:*

1. Odšroubujte uzávěr nádrže.
2. Proveďte kontrolu zrakem. Doplňte požadované množství paliva (Poměr benzínu a oleje)
3. Uzávěr nádrže opět zašroubujte.

## 40 PROVOZ

- Stroj nastarujte až po přečtení a porozumnění návodu a po úkonech k uvedení do provozu.

#### POKYN



Během prvních 10 hodin provozu pracujte v nižších otáčkách, než se motor zaběhne. Po této době motor dosáhne svého maximálního výkonu. Nedodržení tohoto pokynu výrazně sníží životnost vašeho stroje.



## 40.1 Studený start

- Posuňte škrtecí klapku do polohy jako je na obrázku Fig. G.
- Přepínač (I-2) nastavte do polohy START Fig. I.
- Stiskněte páčku zajištění plynu (I-a následně páku plynu (I-4) držte stlačenou. Palcem nyní stiskněte páčku (I-3).
- Nyní silným zatažením za startovací šňůru motor nastartujte (Fig. H). Pokud motor po 3-4 zatažení nenaskočí, nastavte o něco vyšší volnoběh! Na spodní straně ovládací rukojeti je černá otočná růžice pro toto nastavení. Otáčením této růžice můžete nastavit volnoběžné otáčky.
- Pokud motor naskočí, přepněte škrtecí klapku opět do polohy OFF.
- Nyní nastavte plyn na potřebnou úroveň. (závisí na hustotě porostu a rychlosti jízdy). Prvních 10 provozních hodin byste neměli pracovat na plný výkon.

## 40.2 Teplý start

- Škrtecí klapku nechte v poloze OFF.
- Plynovou páku dejte do polohy volnoběhu (I-4).
- Silně zatáhněte za startovací šňůru (Fig. H).
- Dále postupujte jako při studeném startu.

## 40.3 Vypnutí stroje

- Stroj zastavte na již posečeném místě
- Plynovou páku nastavte do polohy volnoběhu (viz 1.8.1)
- Přepínač (I-2) přepněte do polohy STOPP.

## 40.4 Nastavení žacího úhlu

Pro pohodlné a bezpečné sekání podél plotů se může žací agregát stroje ZI-MOS125 natočit vlevo, popř. vpravo! K tomu povytáhněte zajišťovací čep (Fig. K) a natočte žací agregát do požadovaného směru, až zajišťovací čep opět zapadne do postranního otvoru.

# 41 ÚDRŽBA

## VAROVÁNÍ



Horké plochy a rotující části motoru stroje mohou způsobit těžké zranění, vedoucí až k smrti. Před údržbou, čištěním a nastavováním stroje ho vypněte a ujistěte se, že nemůže dojít k jeho nechtěnému nastartování.

## 41.1 Plán údržby a péče o stroj

### 41.1.1 Tabulka úkonů

Co?	Četnost (Interval)
Kontrola stavu paliva	Před každým použitím
Kontrola ovládacích prvků	Před každým použitím
Kontrola bezvadnosti částí stroje	Před každým použitím
Kontrola uvolněných nebo ztracených šroubů	Před každým použitím
Čištění vzduchového filtru	Každých 25 h,
Kontrola zapalovací svíčky	Každých 20-30 h;

*Udané intervaly se vztahují k práci v „normálních“ podmínkách. Podle zatížení je možné udělat výměnu dříve.*



## 41.2 Čištění

Stroj a žací hlavu očistěte vlhkým hadrem od zbytků trávy, zeminy a prachu. Můžete použít i běžné jemné čisticí prostředky.

Nelakované díly stroje poté nakonzervujte jemnou vrstvou vhodného konzervačního oleje

### POKYN



**Použití ředidel, benzínu nebo kyselin může stroj poškodit!**

K tomu platí: K čištění používejte pouze vodu a jemné čisticí prostředky!

## 41.3 Tankování

**Motor je poháněn směsí benzínu a oleje v poměru 40:1.**

**Firma ZIPPER** doporučuje používání hotových směsí pro pohon dvoutaktních motorů.

Pokud si směs připravujete sami, dodržujte následující pokyny:

Používejte kvalitní, plně syntetické motorové oleje pro výkonné dvoutaktní motory. Syntetické oleje redukuje znečištění motoru a svíčky, zvyšují mazání a prodlužují tím životnost motoru.

Namíchané palivové směsi do 4 týdnů spotřebujte.

S dodanou nádobkou na míchání (8 – Abb. B1) si můžete směs sami připravit

Při tankování dbejte na to, aby se do nádrže nedostaly nečistoty!!!

### POKYN



**Před každým použitím prořepejte nádrž! Jinak existuje nebezpečí poškození motoru – zadření – vlivem nedostatečného mazání! Na to se záruka nevztahuje**

## 41.4 Čištění vzduchového filtru

Znečištěný vzduchový filtr podstatně snižuje výkon vašeho motoru!

Křížovým šroubovákem uvolněte kryt vzduchového filtru (Fig. L). Sejměte kryt (Fig. M), vyjměte filtr (Fig. N). vyperte filtr (Fig. O) tekoucí vodou. Vyždímejte. Nechte vyschnout. Nakapejte pár kapek motorového oleje na filtr. Filtr opět nasadte a dotáhněte kryt

## 42 SKLADOVÁNÍ

Pokud stroj nebudete používat déle než 30 dnů:

1. Vypusťte nádrž s palivem a oleje.
2. Demontujte zapalovací svíčku a nakapejte olej do válce. S pomocí startovací šňůry několikrát motor protočte, aby se olej ve válci rozprostřel. Vyčistěte zapalovací svíčku a opět ji zašroubujte.
3. Vychladlý stroj zakryjte a uložte v suchých, dobře větraných prostorách, mimo dosah dětí a nepovolaných osob.

### 42.1 Čištění zapalovací svíčky

Sejměte přívodní kabel zapalování (Fig. P). Opatrně svíčku uvolněte a vyšroubujte. Vyčistěte svíčku kartáčkem od usazenin.

Nastavte kontakty svíčky do vzdálenosti ca. 0,7mm-0,8mm.



## 43 LIKVIDACE



Váš stroj nevyhazujte do komunálního odpadu. Kontaktujte místní orgány pro získání informací o správné likvidaci a dostupných možnostech likvidace Vašeho výrobku. Pokud si budete pořizovat u svého prodejce nové bourací kladivo nebo obdobné zařízení, je tento povinen zajistit likvidaci Vašeho starého výrobku.

## 44 ODSTRANĚNÍ ZÁVAD

### POZOR



Horké části stroje a rotující díly mohou vést ke zranění, končícím až smrtí. Před odstraněním závady stroj vypněte a zajistěte, že nedojde k jeho nechtěnému zapnutí.

Závada	Možná příčina / Odstranění
<b>Motor nespustí</b>	<ul style="list-style-type: none"><li>▪ Zkontrolujte vypínač, zda je v poloze „Zapnuto“.</li><li>▪ Zkontrolujte dodávku paliva.</li><li>▪ Zkontrolujte stav oleje (senzor brání nastartování motoru při nízkém stavu oleje).</li><li>▪ Zkontrolujte správné připojení zapalovacího kabelu ke svíčke.</li><li>▪ Zkontrolujte svíčku</li><li>▪ Zkontrolujte karburátor a vzduchový filtr, zda jsou čisté</li></ul>
<b>Motor se zastavuje</b>	<ul style="list-style-type: none"><li>▪ Zkontrolujte dodávku paliva.</li><li>▪ Zkontrolujte otevření palivového kohoutu.</li><li>▪ Zkontrolujte stav oleje.</li><li>▪ Zkontrolujte vzduchový filtr a jeho čistotu.</li></ul>
<b>Motor nemá dostatečný výkon:</b>	<ul style="list-style-type: none"><li>▪ Zkontrolujte dodávku paliva (Palivový kohout otevřen?)</li><li>▪ Zkontrolujte stav vzduchového filtru.</li><li>▪ Zkontrolujte ovládání plynu.</li></ul>





## 45 UVOD (SL)

### Spoštovani kupec!

To navodilo za obratovanje vsebuje informacije in pomembne napotke za zagon in rokovanje z Mobilna motorna kosa ZI-MOS125, ki jima bomo v nadaljevanju rekli stroj.



Navodilo za uporabo je sestavni del stroja in se ga ne sme odstraniti. Navodilo za uporabo shranite, da ga boste lahko kasneje ponovno prebrali. Navodilo hranite na primernem mestu, ki je zaščiten pred prahom in vlago ter lahko dostopno za uporabnika oziroma upravljalca stroja. Če stroj izročite tretji osebi, priložite zraven tudi to navodilo!

### Upošteвайте navodila, še posebej poglavje Varnost!

Zaradi nenehnega razvoja naših proizvodov lahko slike in vsebina nekoliko odstopajo od resničnega stanja izdelka. Prosim Vas, da nas o morebitnih napakah obvestite.

Pridrujemo si pravico do tehničnih sprememb!

**Takoj po prejemu preglejte pošiljko v prisotnosti dostavjalca in na tovornem listu zabeležite morebitne reklamacije ob prevzemu pošiljke!**

**O transportnih poškodbah nas obvestite posebej, v roku 24 ur.**

Če transportnih poškodb ne zabeležite na tovornem listu, Holzmann ne more prevzeti nobenega jamstva.

### Avtorske pravice

© 2018

Ta dokument je avtorsko zaščiten. Vse pravice pridržane. Ponatis, prevod in jemanje slikovnega materiala ni dovoljeno in se sodno preganja.

Kraj sodne pristojnosti za firmo ZIPPER Maschinen je pristojno sodišče, ki je dogovorjeno v pogodbi.

### Naslov servisne službe

**ZIPPER MASCHINEN GmbH**  
Gewerbepark 8, A-4707 Schlüsslberg  
AUSTRIA  
Tel.: +43 7248 61116-700  
Fax: +43 7248 61116-720  
Mail: [info@zipper-maschinen.at](mailto:info@zipper-maschinen.at)



## 46 VARNOST

To navodilo za uporabo vsebuje informacije in pomembne napotke za uporabo in rokovanje s strojem.



Zaradi Vaše varnosti pred uporabo natančno preberite to navodilo. Tako boste lahko varno delali s strojem, se izognili nesporazumom ter preprečili poškodbe ljudi ali materialno škodo. Poleg tega upoštevajte simbole in piktograme na stroju, kot tudi varnostna opozorila ter opozorila za nevarnost!

### 46.1 Namenska uporaba

Stroj je namenjen izključno za naslednje dejavnosti:

*Lahko uporablja samo za košnjo oz. rezanje trave, plevela in podrastja.*

**Za materialno škodo ali telesne poškodbe, ki so posledica kakršnega koli drugega načina uporabe, ZIPPER MASCHINEN ne prevzema nikakršne odgovornosti ali garancije.**

#### 46.1.1 Tehnične omejitve

Stroj je namenjen za uporabo v naslednjih okoljskih razmerah:

Relativna vlaga:	maks. 65 %
Temperatura (med obratovanjem )	+5° C do +40° C
Temperatura (skladiščenje, transport)	-20° C do +55° C

#### 46.1.2 Prepovedana uporaba / nevaren način uporabe

- Uporaba stroja v neprimernem telesnem ali duševnem stanju
- Uporaba stroja, ne da bi prej prebrali in razumeli navodila za uporabo (stroj + motor).
- Spremembe konstrukcije stroja
- Delo s strojem na vlažnih tleh ali v dežju
- Delo s strojem v okolju, kjer je nevarnost eksplozije
- Delo s strojem v zaprtem prostoru ali na zaprtem območju
- Delo s strojem brez ščitnika ali če je ščitnik poškodovan
- Odstranitev varnostnih oznak, ki so bile pritrjene na stroju.
- Spreminjanje, upravljanje ali izklapljanje varnostnih naprav na stroju
- Uporaba stroja za prevažanje oseb

Nenamenska uporaba oz. neupoštevanje napotkov in opozoril v tem navodilu, vodi v takojšnjo ugasnitev vseh pravic iz garancije in pravic do povračila škode nasproti firmi ZIPPER GmbH.

### 46.2 Zahteve do uporabnika

Za delo s strojem morate biti v dobrem telesnem in duševnem stanju. Poleg tega morate biti dobro seznanjeni z navodilom za uporabo. **Prosim, upoštevajte, da lahko lokalni zakoni in odredbe predpisujejo najnižjo dovoljeno starost rokovalca stroja in na ta način omejijo uporabo tega stroja!** Pred vsakim delom na stroju imejte na sebi zaščitno opremo.

**Dela na električnih komponentah stroja ali opreme lahko opravljajo samo osebe, ki so strokovno usposobljene za to področje. Če tovrstna opravila opravljajo druge osebe, mora njihovo delo voditi in nadzirati strokovno usposobljena oseba.**

### 46.3 Splošni varnostni napotki

Da bi se izognili nepravilnemu delovanju, okvaram in ogrožanju zdravja, je potrebno pri delu s strojem poleg splošnih pravil za varnost pri delu OBVEZNO upoštevati naslednje napotke:

- Pred vsako uporabo preverite, če je stroj v brezhibnem stanju. Pazite na to, da so vse zaščitne naprave na pravem mestu in da brezhibno delujejo. Prepričajte se, da so vse matice, vijaki itd. dobro pritrjeni. Ne zaženite stroja, če opazite, da manjkajo določeni deli ali pa so poškodovani.
- Poskrbite, da je na območju dela s strojem dovolj svetlo.
- Pri delu s strojem pazite, da so roke in noge dovolj oddaljene od gibljivih delov stroja in med obratovanjem stroja vedno pazite, da stojite STABILNO.
- Umaknite nastavitveno orodje, preden vklopite stroj.
- Stroj med obratovanjem nikoli ne pustite brez nadzora (stroj mora biti vedno ustavljen, ko ga zapustite).
- Poskrbite, da so nepooblaščen osebe, še posebej pa otroci dovolj oddaljeni od stroja.
- Stroj lahko upravljajo, vzdržujejo ali popravljajo samo osebe, ki so seznanjene z delovanjem stroja in z nevarnostmi, ki se lahko pojavijo med opravljanjem teh del.



- Pri delu s strojem vedno nosite ustrezno zaščitno opremo (zaščita za sluh, zaščitne rokavice, zaščitna obutev, tesno prilagajoča se zaščitna obleka itd.)!
- Ne delajte s strojem, če ste utrujeni, brez koncentracije ali pod vplivom zdravil, alkohola ali mamil!
- S strojem nikoli ne delajte v prisotnosti vnetljivih tekočin ali plinov (nevarnost eksplozije).
- Vzdrževalna, nastavitvena in čistilna dela izvajajte vedno pri izklopljenem motorju.
- Uporabljajte samo pribor, ki ga je priporočila firma ZIPPER.

#### 46.4 Posebna varnostna navodila za delo s stroji ZI-MOS125

- Stroj je zasnovan tako, da z njim dela ena oseba. Stroj vedno upravljajte z zadnje strani. Nikoli ne stojte zraven stroja ali pred strojem, če motor teče (vedno samo za strojem).
- Daljša neprekinjena uporaba stroji lahko zaradi vibracij privede do motenj v prekrvavljenosti, zlasti v rokah. Zato skrbite za redne odmore!  
Nosite ustrezne zaščitne rokavice, da zmanjšate intenzivnost vibracij. Trdnost podlage, ki se obdeluje, osebna nagnjenost k motnjam v prekrvavitvi, kot tudi nizke zunanje temperature v znatni meri skrajšajo dovoljen čas uporabe.
- Bodite dovolj oddaljeni od grebenov in jarkov ter se izogibajte situacijam, kjer bi se stroji lahko prevrnili.
- Čezmerni hrup lahko privede do poškodb sluha ali do začasne ali trajne izgube sluha. Nosite zaščito za sluh, ki je certificirana v skladu s predpisi o zaščiti zdravja in varnosti, da bi zmanjšali obremenitev zaradi hrupa.

#### 46.5 Varnostna navodila za stroje z motorjem z notranjim izgorevanjem

- Ne dotikajte se motorja in/ali izpušnega lonca, ko stroj obratuje oz. neposredno po ustavitvi stroja. Ti deli se med obratovanjem močno segrejejo in lahko povzročijo opekline.
- Ne dotikajte se pokrova vžigalne svečke, če motor teče (nevarnost električnega udara).
- Motor ne sme obratovati v zaprtem ali slabo prezračenem prostoru, če ni omogočeno prezračevanje z ventilatorjem ali s pomočjo prezračevalnih cevi. (nevarnost zastrupitve z ogljikovim monoksidom).
- Ne kadite, ko stroj obratuje.
- Ne kadite, ko v stroj vlivate gorivo.
- Stroj polnite z gorivom le na področju, kjer je dovolj zračno.
- Ne polnite goriva, ko motor teče ali ko je stroj še vroč.
- Ne polnite goriva v bližini odprtih plamenov.
- Pri polnjenju goriva pazite, da ne razlivate goriva.
- Ne zaženite motorja če pride do izliva bencina, dokler je svečka odstranjena. Gorivo, ki se je nabralo v cilindru, izteka iz odprtine za svečko.
- Ne preizkušajte bencinskega motorja s vžigalno iskro, če je motor preplavljen ali vonjate bencin. Zaradi iskre se lahko vnamejo hlapi.
- Ne uporabljajte bencina ali druge vrste goriva oz. vnetljivih raztopin za čiščenje delov stroja, zlasti ne v zaprtem prostoru. Hlapi goriva ali vnetljive raztopine lahko eksplodirajo.
- Pazite na to, da v območju okrog izpušnega lonca ni tujih substanc, kot npr. listje, papir, karton itd. Vroč izpušni lonca lahko povzroči, da se te substance vnamejo in povzročijo požar.
- Po polnjenju goriva ponovno privijte pokrov rezervoarja.
- Redno pregledujte vod goriva in rezervoar, če imata netesna mesta in razpoke. Stroj ne sme obratovati, če ugotovite netesna mesta v sistemu za gorivo.
- Bencin hranite samo v za ta namen predvidenih in atestiranih posodah.

#### 46.6 Opozorila na nevarnost

Kljub namenski uporabi še vedno obstajajo določena tveganja. V zvezi z gradnjo in konstrukcijo stroja lahko pri delu s strojem lahko nastanejo nevarne situacije, ki so pogojene z gradnjo in konstrukcijo stroja in so v navodilu za uporabo označene na naslednji način:

### NEVARNOST



Ta znak za nevarnost opozarja na neposredno nevarnost, ki lahko povzroči smrt ali težke poškodbe, če je ne preprečimo.

### OPOZORILO



Ta znak za nevarnost opozarja na možno nevarnost, ki lahko povzroči težke poškodbe ali celo smrt, če je ne preprečimo.

**PREVIDNOST**

Ta znak za nevarnost opozarja na možno nevarnost, ki lahko povzroči lažje poškodbe, če je ne preprečimo.

**NAPOTEK:**

Ta znak za nevarnost opozarja na možno nevarnost, ki lahko povzroči materialno škodo, če je ne preprečimo.

Kljub vsem varnostnim predpisom pa sta zdrav razum in ustrezna tehnična kvalifikacija/izobraženost za rokovanje s strojem še vedno najpomembnejše zagotovilo za varnost. **Varnost pri delu je odvisna izključno od Vas!**

**47 MONTAŽA****47.1 Kontrola pošiljke**

Takoj po dobavi preglejte stroj, če so je med transportom poškodoval in če kakšen del manjka.

**47.2 Sestavljanje stroja****SI. C2:**

Postavite držalo nosilca (2) na agregat motorja (5), tako, da se 4 odprtine pokrivajo.

**SI. C2.2:**

Namestite držalni okvir (1) preko držala za kosilno glavo/rezilo in držala za zaščito rezila na vodilnem ročaju. Pri tem pazite na to, da se 4 odprtine pokrivajo.

**SI. C2.3:**

Z šestrobnim notranjim ključem (12) pritrdite držalni okvir (1) in držalo nosilca (6) z 4 vijaki (S2).

**SI. C3:**

Montirajte zaščito rezila (4) na vodilni ročaj. V ta namen vstavite 4 vijake (S1) v za to predvidene odprtine držala za zaščito rezila (glej sliko C3).

Natakните zaščito rezila na 4 vijake.

**SI. C4:**

Z viličnim ključem (G) pritrdite zaščito rezila (4) z 4 maticami (M1).

Za priložen trizobni list in kosilno glavo je obvezno montirati zaščito rezila skozi odprtine, kot je dobro razvidno na sliki C4. Für das mitgelieferte Dreizahn-Blatt und den Mähkopf ist der Mäherschutz zwingend durch die Bohrungen, wie in C4 gut ersichtlich, zu montieren.

**SI. C5:**

Z vijakom (S4) pritrdite omejevalnik kosilne niti (P) na zaščito rezila (4) s pomočjo križnega ključa (K).

**SI. C6:**

Sedaj montirajte kolo (9) na os kolesa. Na os natakните kolo (9), nato 2 podložki (BR) in zategnite kolo s pritezno matico (MR) s šestrobnim ključem tako, da se kolo še lahko prosto vrti.

Postopek ponovite pri montaži drugega kolesa.

**SI. C7.7:**

Z notranjim šestrobnim ključem I1 kolikor se da, odvijte notranje šestrobne vijake na zelenem vpenjalu.

Podaljševalni drog z opornim kolesom (3) vstavite v zeleno vpenjalo držalnega okvirja (1). Fiksirajte podaljševalni drog z opornim kolesom (3) tako, da ponovno zategnete notranje šestrobne vijake.

Pri montaži podaljševalnega droga pazite na to, da je oporno kolo obrnjeno navzdol!

**Fig. C7.8, Fig7.9**

Šasijo povežite z rezalnikom, kot je prikazano na

**SI. C8:**

V tem delu montaže povežite podaljševalni drog (3) z upravljalnim drogom (10).

Natakните povezovalni del (14) na podaljševalni drog in fiksirajte podaljševalni drog z notranjim šestrobnim vijakom (S6). Nato vstavite upravljalni drog v povezovalni del in ga fiksirajte z drugim notranjim šestrobnim vijakom (S6).



	<p>Pozor! Po želji se da montirati upravljalni drog tako, da upravljalno ročico lahko upravljate z desno ali levo roko.</p> <p><b>SI. C9:</b> Sedaj fiksirajte povezovalni del tako, da do konca zategnete dva notranja šestrobna vijaka (S3).</p>
<p><b>SI. C10:</b> Ko končate z osnovno montažo posameznih delov, nastavite upravljalno višino na vašo velikost. V ta namen z imbus ključem (I1) preprosto sprostite 4 notranje šestrobne vijake na zelenem vpenjalu držalnega okvirja (1) in nastavite višino tako, da ob stiku držala za kosilno glavo/rezilo s tlemi lahko upravljate z upravljalno ročico sproščeno in vam roke ni potrebno imeti do konca iztegnjene. Po nastavitvi ponovno zategnite 4 notranje šestrobne vijake.</p>	
<p><b>SI. D1:</b> Odstranite črn pokrov tako, da odvijete in odstranite križni vijak z ustreznim imbus ključem.</p> <p><b>SI. D2:</b> Povlecite kabel za plin skozi držalo.</p> <p><b>SI. D3:</b> Pritrdite vijačno držalo kabla za plin skozi odprtino, kot prikazuje sl. D3, tako, da notranji vijak štrli ven za ca. 5 mm.</p>	<p><b>SI. D4:</b> Vpnite kabel za plin v držalo, kot kaže sl. D4.</p> <p><b>SI. E1:</b> Vtič.</p> <p><b>SI. E2:</b> Povežite oba konca vtiča.</p>
<p><b>Montaža kosilne glave</b></p> <p><b>SI. F5</b> Preden montirate kosilno glavo, pazite, da je drsnik (I-2) v položaju STOP. Pritrdite kosilno glavo na vpenjalni navoj in jo fiksirajte na nosilno gred. Pri montaži kosilne glave niso potrebna dodatna montažna dela, ker je kosilna glava zaradi smeri vrtenja in smeri navoja samovarovalna.</p>	

### 47.3 Ukrepi pred prvo uporabo

#### NAPOTEK



Uporaba razredčil za barve, bencina, agresivnih kemikalij ali abrazivnih sredstev poškoduje površine. Pri čiščenju uporabljajte samo blaga čistilna sredstva.

- Očistite stroj in po potrebi odstranite prah in umazanijo.
- Če je zračni filter umazan, ga od znotraj izpihajte tako, da curek komprimiranega zraka premikate gor in dol. Nadaljujte s tem toliko časa, da je ves prah odstranjen. Po potrebi zamenjajte zračni filter.
- Preglejte uplinjač, če je umazan in prašen ter ga po potrebi očistite suhim komprimiranim zrakom.
- Preglejte vse pritrtilne matice in vijake, če so dobro pritrjeni (vijaki ali zatiči, ki so se zaradi vibracij odvili, lahko povzročijo nesrečo).

#### 47.3.1 Kontrola stanja napolnjenosti z gorivom

#### NAPOTEK



**Upoštevajte varnostne predpise za kontrolo goriva.** Filtrirajte gorivo pri polnjenju, da preprečite, da bi v rezervoar zašli tujki. Obrišite gorivo, če se je morda polilo.

*Postopek:*

1. Odvijte pokrov rezervoarja (privit je na rezervoarju goriva).
2. Vizualno preglejte stanje napolnjenosti z gorivom. Če je potrebno, polnite gorivom.
3. Po polnjenju goriva ponovno dobro zategnite pokrov rezervoarja.



## 48 OBRATOVANJE

- Nikoli ne poskušajte zagnati stroja, če niste prej prebrali in razumeli varnostnih opozoril ter izvedli vse potrebne ukrepe pred začetkom dela s strojem.

### 48.1 Informacije ob prvi uporabi

#### NAPOTEK



**Prvih 10 obratovalnih ur naj stroj dela z zmernim številom vrtljajev, ker se morajo vsi gibljivi deli šele medsebojno prilagoditi. Po tem času doseže motor svojo maksimalno moč. Neupoštevanje tega napotka zelo skrajša življenjsko dobo stroja.**

**Ne spreminjajte nastavitve regulatorja motorja ali obratov motorja, ker se motor ne sme prehitro vrteti.**

### 48.2 Zagon hladnega motorja

- "Zaug" dajte v položaj, kot je prikazano na sliki G.
- Drsnik (I-2) dajte v položaj START, kot prikazuje slika I.
- Ročico za plin dajte v prosti tek. V ta namen sprostite ročico za plin (I-1). Nato stisnite ročico za plin (I-4) in jo držite. S palcem pritisnite na zaskočno ročico za prosti tek (I-3).
- Zatem močno potegnite vrvico, da zaženete motor (sl. H). Če se motor niti potem, ko 3 do 4 krat povlečete vrvico, ne zažene, je potrebno prosti tek nastaviti nekoliko višje! Na spodnji strani ročaja za upravljanje (sl. I) se nahaja črn vrtljivi gumb. S pomočjo tega gumba lahko nastavite število vrtljajev v prostem teku.
- Ko motor teče, morate "zaug" znova izključiti. "Zaug" izključite tako, da ga daste v položaj OFF.
- Nastavite plin glede na vaše potrebe (odvisno od gostote trave in hitrosti košnje). Če je le mogoče in če ni res nujno, prvih 10 obratovalnih ur ne delajte s polnim plinom – na ta način skrbite pogonski motor in podaljšate njegovo življenjsko dobo.

### 48.3 Zagon toplega motorja

- "Zaug" dajte na OFF.
- Ročico za plin (I-4) dajte v prosti tek.
- Močno potegnite vrvico (sl. H).
- Od tu naprej je postopek enak kot pri hladnem zagonu.

### 48.4 Zaustavitev stroja

- Najprej stroj postavite na mesto, ki ste ga pravkar pokosili.
- Ročico za plin dajte v prosti tek (glej 6.3.1).
- Drsnik (I-2) premaknite v položaj STOP.

### 48.5 Nastavitev strani rezanja

Za udobno in varno košnjo s kosilno glavo ob ograji, živi meji in drugih omejitvah lahko kosilni agregat ZI-MOS125 obračamo levo in desno! V ta namen sprostite zaporo (sl. K) in zasučite kosilni agregat v zeleno smer. Zatem ponovno zategnite zaporo.

## 49 VZDRŽEVANJE

#### OPOZORILO



Vroče površine in rotirajoči deli stroja med obratovanjem motorja lahko povzročijo težke, lahko tudi smrtne poškodbe. Pred vsako predelavo stroja in pred vsemi nastavitvenimi, čistilnimi in servisnimi deli na stroju, stroj vedno ustavite in ga zavarujte pred nenamernim ponovnim vklopom.



## 49.1 Plan vzdrževanja in servisiranja

### 49.1.1 Tabela ukrepov

Ukrep	Pogostnost (na koliko časa)
Kontrola nivoja goriva	Pred vsako uporabo
Kontrola upravljalnih elementov	Pred vsako uporabo
Kontrola delov stroja, če so poškodovani	Pred vsako uporabo
Kontrola vijakov, če so zrahljani ali izgubljeni	Pred vsako uporabo
Čiščenje zračnega filtra	Na vsakih 25 ur obratovanja.
Pregled svečke	Na vsakih 20-30 ur obratovanja

Časovni intervali posameznih opravil veljajo za delo s strojem ob normalnih pogojih obratovanja. Če je obremenitev stroja večja od normalne, je potrebno določene dele stroja zamenjati že prej.

## 49.2 Čiščenje

Očistite prah in ostanke trave s stroja.

Ohišje stroja očistite z vlažno krpo. Po potrebi lahko uporabite malo običajnega detergenta.

### NAPOTEK



**Uporaba topil, agresivnih kemikalij ali abrazivnih sredstev lahko povzroči materialno škodo na stroju!**  
**Zato: pri čiščenju uporabljajte samo vodo in po potrebi blago čistilno sredstvo.**

## 49.3 Polnjenje goriva

### Motorno koso poganja mešanica bencina in olja v razmerju 40:1.

ZIPPER Maschinen izrecno priporoča uporabo visoko kvalitetnih gotovih mešanic, ki so izdelane posebej za močno obremenjene 2-taktne motorje.

Če želite mešanico pripraviti sami, **OBVEZNO** upoštevajte naslednje točke:

Uporabite visoko kvalitetno sintetično motorno olje za močno obremenjene 2-taktne motorje.

Sintetično olje zmanjšuje nastajanje saj in oblog na svečki, v cilindru, na batu in v izpuhu, kar vpliva na boljše podmazovanje motorja in s tem tudi na podaljšanje življenjske dobe motorja.

Mešanice goriva, ki jih pripravite sami, morate porabiti v 4 tednih.

V priloženi mešalni posodi (8 – sl. B2) lahko mešanico pripravite sami. Pri polnjenju goriva pazite, da v rezervoar ne zaidejo tujki!

## 49.4 Čiščenje zračnega filtra

Zamašen, umazan zračni filter znatno zmanjšuje zmogljivost vašega motorja!

S križnim izvijačem odvijte pokrov zračnega filtra (sl. L). Odstranite pokrov zračnega filtra (sl. M), vzemite ven zračni filter (sl. N). Očistite zračni filter (sl. O) pod tekočo vodo. Ožmrite ga. Pustite, da se posuši. Nakaplajte nekaj kapljic motornega olja na filter. Ponovno vstavite filter in namestite pokrov zračnega filtra.

## 49.5 Čiščenje svečke

Odstranite kapico svečke (sl. P). Odvijte svečko in jo **previdno** odstranite. Z majhno krtačko s svečke očistite sajaste obloge idr.

Razmak med obema kontaktoma naj bo približno od 0,7 do 0,8mm.



## 50 SKLADIŠČENJE

Če stroj dalj časa stoji (več kot 30 dni), storite naslednje:

1. Izpraznite rezervoar olja in goriva.
2. Odstranite svečko in v cilinder vlijte nekaj kapljic motornega olja. S pomočjo zaganjalnika z vrvico nekajkrat obrnite motor, da se olje dobro razporedi v notranjosti cilindra. Očistite in ponovno vstavite svečko.
3. Ko se stroj ohladi, ga pokrijte in ga hranite izven dosega otrok in nepooblaščenih oseb, na v dobro prezračenem, suhem mestu, kjer ne zmrzuje.

## 51 ODSTRANJEVANJE



Stroja ne odlagajte v običajni zabojnik za odpadke. Za informacije o odstranitvi kontaktirajte vaše lokalne oblasti. Če pri vašem specializiranem trgovcu kupite nov stroj ali ekvivalenten proizvod, je v nekaterih državah trgovec dolžan strokovno odstraniti vaš stari stroj.

## 52 ODPRAVLJANJE NAPAK

### OPOZORILO



Vroče površine in rotirajoči deli stroja med obratovanjem motorja lahko povzročijo težke, lahko tudi smrtne poškodbe. Če na stroju opravljate kakršnokoli popravilo, ga pred tem vedno ustavite in ga zavarujte pred nenamernim ponovnim vklopom.

Napaka	Možen vzrok / odprava napake
<b>Motor se ne zažene</b>	<ul style="list-style-type: none"><li>▪ Preglejte stikalo za vklop in izklop in preverite, če je v položaju VKLOP.</li><li>▪ Preverite nivo goriva.</li><li>▪ Preverite nivo olja (vgrajeni senzor preprečuje zagon, če je nivo olja prenizek).</li><li>▪ Prepričajte se, če je kabel za vžig priključen na svečko.</li><li>▪ Preglejte svečko.</li><li>▪ Preverite uplinjač in zračni filter, če sta čista.</li></ul>
<b>Motor se ustavlja</b>	<ul style="list-style-type: none"><li>▪ Preverite oskrbo z gorivom.</li><li>▪ Preverite, če je pipa za gorivo odprta.</li><li>▪ Preverite nivoje olj.</li><li>▪ Preverite stanje zračnega filtra.</li></ul>
<b>Motor nima dovolj moči</b>	<ul style="list-style-type: none"><li>▪ Preverite preskrbo z gorivom (preverite, če je pipa za gorivo odprta).</li><li>▪ Preverite stanje zračnega filtra.</li><li>▪ Preverite plinski pripirnik.</li></ul>
<b>Slabi rezi</b>	<ul style="list-style-type: none"><li>▪ Okrog lista je navita trava in tuj material / Odstranite travo in tuj material</li></ul>





## 53 ERSATZTEILE / SPARE PARTS / PIEZAS DE RECAMBIO / PIÈCES DÉTACHÉES / NÁHRADNÍ DÍLY

### 53.1 Ersatzteilbestellung / spare parts order / Pedido de piezas / Commande de pièces détachées / Objednávka náhradních dílů

(DE) Mit ZIPPER-Ersatzteilen verwenden Sie Ersatzteile, die ideal aufeinander abgestimmt sind. Die Passgenauigkeit der Teile verkürzt ihre Einbauzeit und erhöht die Lebensdauer der Maschine.

#### HINWEIS

##### **Der Einbau von anderen als Originalersatzteilen führt zum Verlust der Garantie!**

Verwenden Sie beim Tausch von Komponenten/Teilen deshalb nur Originalersatzteile!

Beim Bestellen von Ersatzteilen verwenden Sie bitte das Serviceformular, das Sie am Ende dieser Anleitung finden. Geben Sie stets Maschinentype, Ersatzteilnummer sowie Bezeichnung an. Um Missverständnissen vorzubeugen, empfehlen wir mit der Ersatzteilbestellung eine Kopie der Ersatzteilzeichnung beizulegen, auf der die benötigten Ersatzteile eindeutig markiert sind.

[Bestelladresse sehen Sie unter Kundendienstadressen im Vorwort dieser Dokumentation.](#)

(EN) With ZIPPER spare parts you use spare parts that are ideally matched to each other. The fitting accuracy of the parts shortens their installation time and increases the service life of the machine.

#### NOTE

##### **The installation of parts other than original spare parts leads to the loss of the guarantee!**

Therefore, when replacing components/parts, only use original spare parts!

When ordering spare parts, please use the service form at the end of this manual. Always state machine type, spare part number and designation. In order to avoid misunderstandings, we recommend enclosing a copy of the spare part drawing with the spare part order, on which the required spare parts are clearly marked.

[You will find the ordering address under customer service addresses in the foreword to this documentation.](#)

(ES) Con las piezas de recambio originales de ZIPPER utilizará piezas que están en sintonía con las demás piezas, acortando el tiempo de instalación y alargando la vida útil de la máquina

#### IMPORTANTE

##### **La instalación de piezas no originales, hace nula la garantía. ¡Use sólo repuestos originales!**

Envíe su pregunta sobre las piezas que necesite al revendedor donde compró la máquina o al Atención al Cliente de ZIPPER.

[Puede encontrar la dirección de pedidos en el prefacio de este manual de instrucciones.](#)

(FR) Pour les machines ZIPPER utiliser toujours des pièces de rechange pour réparer la machine. Le réglage optimal de pièces réduit le temps d'installation et préserve la vie de la machine.

#### IMPORTANT

##### **L'installation de pièces de rechange non d'origine annule la garantie!**

Utiliser toujours des pièces de rechange d'origine ZIPPER.

Pour commander des pièces détachées, s'il vous plaît utiliser le formulaire de service qui est la fin de ce manuel. Toujours entrer le type de machine et le numéro de la pièce de rechange et le nom de la pièce. Pour éviter les malentendus, il est recommandé une copie du schéma de vue explosé dans lequel vous marquez clairement les pièces de rechange nécessaires.

[Vous trouverez notre adresse sur la préface de ce manuel.](#)

(CZ) Pomocí náhradních dílů ZIPPER můžete použít náhradní díly, které jsou dokonalé shodné. Přesnost montáže součástí zkracuje jejich montážní dobu a prodlužuje životnost stroje.

#### POZNÁMKA

##### **Instalace jiných než originálních náhradních dílů vede ke ztrátě záruky!**

Při výměně součástek / dílů používejte pouze originální náhradní díly!

Při objednávání náhradních dílů použijte servisní formulář uvedený na konci této příručky. Vždy uvádějte typ stroje, číslo náhradního dílu a název. Aby nedocházelo k nedorozuměním, doporučujeme umístit náhradní objednávku s kopií nákresu náhradních dílů, na kterém jsou jasně označeny požadované náhradní díly.

[Adresa objednávání naleznete v adresářích zákaznické služby v předmluvě této dokumentace.](#)

(SL) Z rezervnimi deli ZIPPER lahko uporabite nadomestne dele, ki so popolnoma usklajeni. Natančnost prileganja delov skrajša čas namestitve in podaljša življenjsko dobo stroja.

#### OPOMBA

##### **Namestitev drugih originalnih rezervnih delov povzroči izgubo garancije! Pri zamenjavi komponent / delov uporabite samo originalne nadomestne dele!**

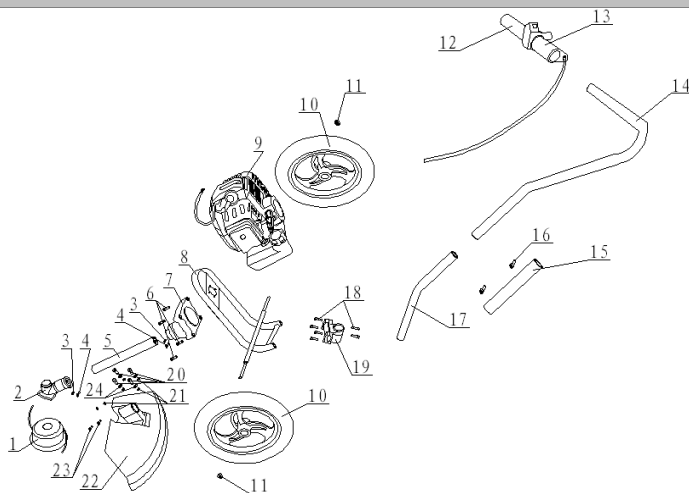
Pri naročanju nadomestnih delov uporabite servisni obrazec, ki je naveden na koncu tega priročnika. Vedno navedite vrsto naprave, številko rezervnega dela in ime. Da bi preprečili nesporazume, priporočamo, da rezervni del naročite z izvodom risbe rezervnih delov, na kateri so jasno označeni rezervni deli.

[Naslov naročila je mogoče najti pod naslovom službe za stranke v predgovoru te dokumentacije.](#)

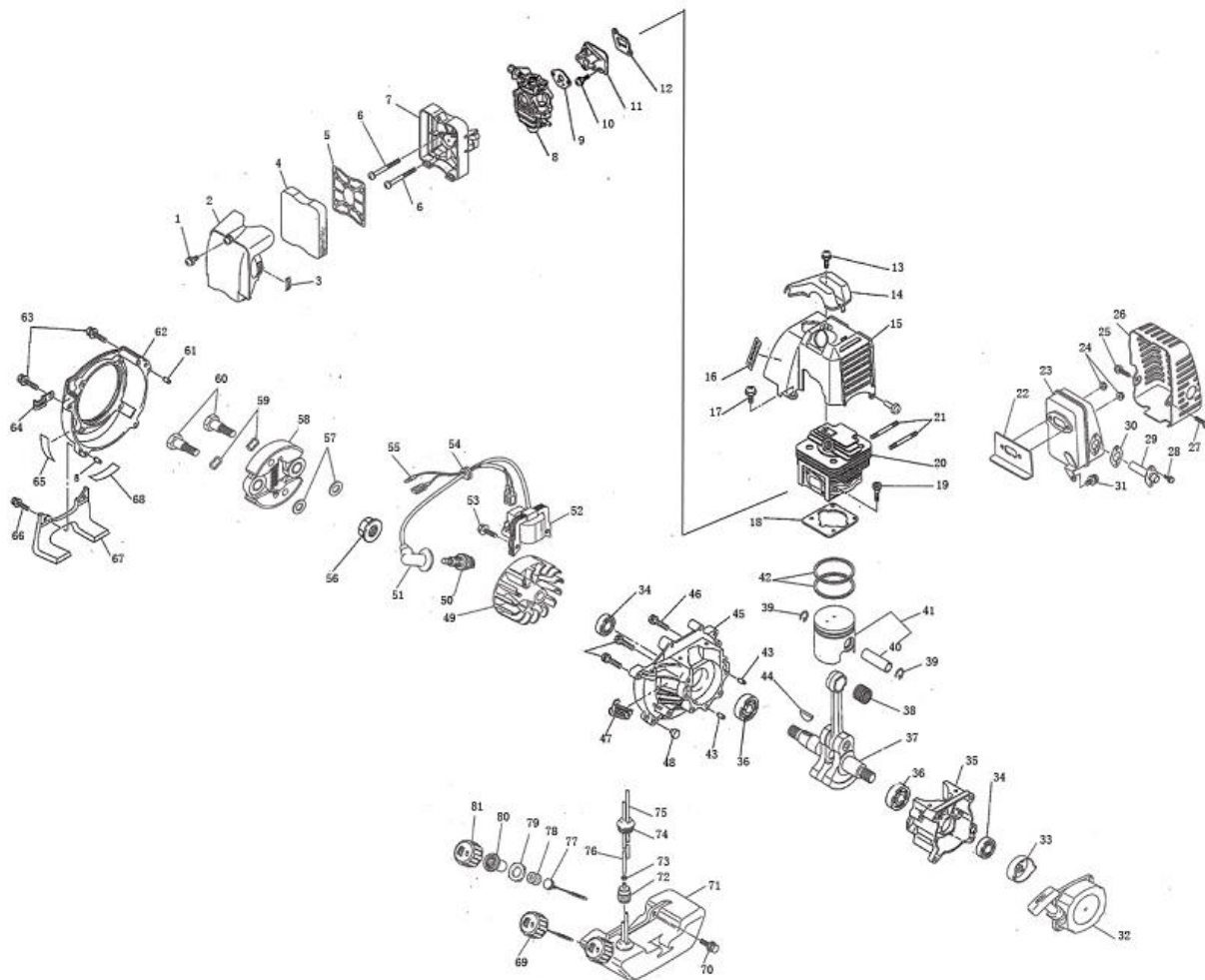


### 53.2 Explosionszeichnung / Exploded View / Despiece/Vue éclatée / Výkres dílů/ Razstavljena risba Rastavljeni nacrt

#### Main body



#### Engine





Main body		
Pos.	Name	Pcs.
1	Mowing head	1
2	Connection part	1
3	Six-head screw M5x10	2
4	Six-head screw M6x30	2
5	Transmission shaft (shaft + spindle + 2 oil gears)	1
6	Six-head screw M6x35	4
7	Transmission shaft connector	1
8	Assembling body	1
9	Engine	1
10	Wheel	2
11	Self-lock nut M8	2
12	Handle coat	1
13	Throttle	1
14	Handling pole	1
15	Handle connector	1
16	Pin	2
17	Connecting handle	1
18	Six-head screw M5x25	6
19	Connecting cloamp	4
20	Six-head screw M5x20	1
21	Self-lock nut r M5	6
22	Fender	1
23	Six-head screw M5x25	2
24	Flat washer Ø5 mm	4

Engine		
Pos.	Name	Pcs.
1	Air filter screw M5x16	1
2	Air filter cover	1
3	Sticker	1
4	Filter	1
5	Filter pad	1
6	Air filter screw M5x50	2
7	Air filter holder	1
8	Carburator	1
9	Carburator paper washer	1
10	Air inlet screw M5x20	2
11	Air inlet	1
12	Air inlet paper washer	1
13	Cover screw M5x14	1
14	Cover	1
15	Plastic cover	1
16	Sticker	1
17	Screw M5x12	1
18	Cylinder head gasket	1
19	Cylinder screw M5x20	4
20	Cylinder barrel	1
21	Screw M6x63	2
22	Flat washer	1
23	Exhaust	1
24	Nut M6	2
25	Screw M5x12	1
26	Exhaust cover	1
27	Screw M5x18	1
28	Screw M4x8	2
29	Bolt	1
30	Flat washer	1
31	Screw M5x12	1
32	Cable control with combined centrifugal clutch	1
33	Starter wheel	1
34	Oil seal	2
35	Left cylinder	1
36	Bearing	2
37	Crank shaft	1
38	Pin gear	1
39	Spring clip of piston pin	2
40	Piston pin	1
41	Piston	1
42	Piston ring	2
43	Positioning pin	2
44	Half round pin	1
45	Right cylinder	1
46	Cylinder combining screw	4
47	Chock	1
48	Rubber sleeve	2
49	Fly wheel	1
50	Spark plug	1
51	Ignition cap	1
52	Ignition coil	1
53	Screw M5x18	2
54	Rubber buckle	1
55	Engine stop cable	1
56	Nut M8	1
57	Washer Ø8 mm	2
58	Clutch shoe	1
59	Wave washer	2
60	Stage screw	2
61	Positioning pin	2
62	Right cover	1



## 55 GEWÄHRLEISTUNG (DE)

### 1.) Gewährleistung:

Die Fa. ZIPPER Maschinen gewährt für mechanische und elektrische Bauteile eine Gewährleistungsfrist von 2 Jahren für den Hobby Einsatz; bei gewerblichem Einsatz besteht eine Gewährleistung von 1 Jahr, beginnend ab dem Erwerb des Endverbrauchers/Käufers. Treten innerhalb dieser Frist Mängel auf, welche nicht auf im Punkt 3 angeführten Ausschlussdetails beruhen, so wird die Fa. Zipper nach eigenem Ermessen das Gerät reparieren oder ersetzen.

### 2.) Meldung:

Damit die Berechtigung des Gewährleistungsanspruches überprüft werden kann, muss der Käufer seinen Händler kontaktieren; dieser meldet schriftlich den aufgetretenen Mangel am Gerät der Fa. Zipper. Bei berechtigtem Gewährleistungsanspruch wird das Gerät beim Händler von Zipper abgeholt. Retoursendungen ohne vorheriger Abstimmung mit der Fa. Zipper werden nicht akzeptiert und angenommen.

### 3.) Bestimmungen:

**a)** Gewährleistungsansprüche werden nur akzeptiert, wenn zusammen mit dem Gerät eine Kopie der Originalrechnung oder des Kassenbeleges vom Zipper Handelspartner beigelegt ist. Es erlischt der Anspruch auf Gewährleistung, wenn das Gerät nicht komplett mit allen Zubehörteilen zur Abholung gemeldet wird.

**b)** Die Gewährleistung schließt eine kostenlose Überprüfung, Wartung, Inspektion oder Servicearbeiten am Geräte aus. Defekte aufgrund einer unsachgemäßen Benutzung durch den Endanwender oder dessen Händler werden ebenfalls nicht als Gewährleistungsanspruch akzeptiert. Z.B.: Verwendung von falschem Treibstoff, Frostschäden in Wasserbehältern, Treibstoff über Winter im Benzintank des Gerätes.

**c)** Ausgeschlossen sind Defekte an Verschleißteilen wie : Kohlebürsten, Fangsäcke, Messer, Walzen, Schneideplatten, Schneideeinrichtungen, Führungen, Kupplungen, Dichtungen, Laufräder, Sageblätter, Spaltkreuze, Spaltkeile, Spaltkeilverlängerungen, Hydrauliköle, Öl,- Luft- u. Benzinfilter, Ketten, Zündkerzen, Gleitbacken usw.

**d)** Ausgeschlossen sind Schäden an den Geräten verursacht durch: Unsachgemäße Verwendung, Fehlgebrauch des Gerätes; nicht seinem normalen Verwendungszweckes entsprechend; Nichtbeachtung der Bedienungs- u. Wartungsanleitung; Höhere Gewalt; Reparaturen oder technische Änderungen durch nicht autorisierte Werkstätten oder Kunden selbst. Durch Verwendung von nicht originalen Zipper Ersatz- oder Zubehörteilen.

**e)** Entstandene Kosten ( Frachtkosten ) und Aufwendungen bei nichtberechtigten Gewährleistungsansprüchen werden nach Überprüfung unseres Fachpersonals dem Kunden oder Händler in Rechnung gestellt.

**f)** Geräte außerhalb der Gewährleistungsfrist: Reparatur erfolgt nur nach Vorkasse oder Händlerrechnung gemäß des Kostenvoranschlages (inkl. Frachtkosten) der Fa. Zipper.

**g)** Gewährleistungsansprüche werden nur für den Kunden eines Zipper Händlers, der das Gerät direkt bei der Fa. Zipper erworben hat, gewährt. Diese Ansprüche sind nicht übertragbar bei mehrfacher Veräußerung des Gerätes.

### 4.) Schadensersatzansprüche und sonstige Haftungen:

Die Fa. Zipper haftet in allen Fällen nur beschränkt auf den Warenwert des Gerätes. Schadensersatzansprüche aufgrund schlechter Leistung, Mängel, sowie Folgeschäden oder Verdienstausfälle wegen eines Defektes während der Gewährleistungsfrist werden nicht anerkannt. Die Fa. Zipper besteht auf das gesetzliche Nachbesserungsrecht eines Gerätes.



## 56 WARRANTY GUIDELINES (EN)

### 1.) Warranty:

Company ZIPPER Maschinen GmbH grants for mechanical and electrical components a warranty period of 2 years for amateur use; and warranty period of 1 year for professional use, starting with the purchase of the final consumer. In case of defects during this period, which are not excluded by paragraph 3, ZIPPER will repair or replace the machine at its own discretion.

### 2.) Report:

In order to check the legitimacy of warranty claims, the final consumer must contact his dealer. The dealer has to report in written form the occurred defect to ZIPPER. If the warranty claim is legitimate, ZIPPER will pick up the defective machine from the dealer. Returned shippings by dealers which have not been coordinated with ZIPPER, will not be accepted and refused.

### 3.) Regulations:

**a)** Warranty claims will only be accepted, when a copy of the original invoice or cash voucher from the trading partner of ZIPPER is enclosed to the machine. The warranty claim expires if the accessories belonging to the machine are missing.

**b)** The warranty does not include free checking, maintenance, inspection or service works on the machine. Defects due to incorrect usage of the final consumer or his dealer will not be accepted as warranty claims either. Some examples: usage of wrong fuel, frost damages in water tanks, leaving fuel in the tank during the winter, etc.

**c)** Defects on wear parts are excluded, e.g. carbon brushes, collection bags, knives, cylinders, cutting blades, clutches, sealings, wheels, saw blades, splitting crosses, riving knives, riving knife extensions, hydraulic oils, oil/air/fuel filters, chains, spark plugs, sliding blocks, etc.

**d)** Also excluded are damages on the machine caused by incorrect or inappropriate usage, if it was used for a purpose which the machine is not supposed to, ignoring the user manual, force majeure, repairs or technical manipulations by not authorized workshops or by the customer himself, usage of non-original ZIPPER spare parts or accessories.

**e)** After inspection by our qualified personnel, resulted costs (like freight charges) and expenses for not legitimated warranty claims will be charged to the final customer or dealer.

**f)** In case of defective machines outside the warranty period, we will only repair after advance payment or dealer's invoice according to the cost estimate (incl. freight costs) of ZIPPER.

**g)** Warranty claims can only be granted for customers of an authorized ZIPPER dealer who directly purchased the machine from ZIPPER. These claims are not transferable in case of multiple sales of the machine.

### 4.) Claims for compensation and other liabilities:

The liability of company ZIPPER is limited to the value of goods in all cases. Claims for compensation because of poor performance, lacks, damages or loss of earnings due to defects during the warranty period will not be accepted. ZIPPER insists on its right to subsequent improvement of the machine.



## **57 GARANTÍA Y SERVICIO (ES)**

### **1.) Garantía:**

La empresa ZIPPER Maschinen ofrece una garantía para los componentes mecánicos y eléctricos de 2 años para uso de bricolaje y 1 año para uso industrial, a partir de la fecha de compra por el usuario final. En caso de defectos durante este período, que no son excluidos por el párrafo 3, ZIPPER reparará o reemplazará la máquina a su discreción.

### **2.) Informe:**

Con el fin de comprobar la legitimidad de las reclamaciones de garantía, el usuario final debe ponerse en contacto con su distribuidor. El distribuidor tiene que informar por escrito el defecto ocurrido a ZIPPER. Si la reclamación de garantía es legítima, ZIPPER recogerá la máquina defectuosa al distribuidor. Envíos devueltos por los distribuidores que no han sido coordinadas con ZIPPER, no serán aceptados y serán rechazados.

### **3.) Condiciones:**

**a)** Sólo se aceptarán reclamaciones de garantía si la máquina va acompañado de la copia de la factura original o el comprobante de caja del distribuidor de ZIPPER. El derecho de garantía expira si los accesorios pertenecientes a la máquina no están junto con la máquina para su recogida.

**b)** La garantía no incluye revisiones gratis, mantenimiento, inspección o trabajos en la máquina. Los defectos debidos a un uso incorrecto del usuario final o su distribuidor tampoco serán aceptados como garantía. Algunos ejemplos: uso de carburante inadecuado, daños por heladas en los tanques de agua, dejando el combustible en el tanque durante el invierno, etc.

**c)** Los defectos en piezas de desgaste son excluidos, por ejemplo, escobillas de carbón, bolsas de aspirador, cuchillas, cilindros, hojas de corte, embragues, juntas, ruedas, hojas de sierra, cuñas de división, disco incisor, extensiones de la cuña de división, aceites hidráulicos, filtros de aceite / aire / combustible, cadenas, bujías, bloques de deslizamiento, etc.

**d)** También están excluidos los daños en la máquina causados por un uso incorrecto o inadecuado, si la máquina se ha utilizado haciendo caso omiso a las instrucciones de utilización, por fuerza mayor, las reparaciones o manipulaciones técnicas de talleres no autorizados o por el propio cliente, el uso de repuestos o accesorios no originales de ZIPPER.

**e)** Después de la revisión por nuestro personal calificado, por las reclamaciones de garantía no legítimas, los costos de la misma (como por ejemplo los gastos de transporte) y otros gastos, se le cobrarán al cliente final o al distribuidor.

**f)** Dispositivos fuera del período de garantía: la reparación se produce sólo después del pago por adelantado o a la cuenta del distribuidor de acuerdo con la estimación de los costos (incluyendo los portes) de ZIPPER.

**g)** Las reclamaciones de garantía sólo pueden concederse para los clientes de un distribuidor autorizado ZIPPER que compró la máquina de manera directa a ZIPPER. Estas reclamaciones no son transferibles en caso de múltiples ventas de la máquina.

### **4.) Reclamaciones de indemnización y otras obligaciones:**

La responsabilidad de la empresa ZIPPER se limita al valor de las mercancías en todos los casos. No se aceptarán reclamaciones por daños y perjuicios debido a los malos resultados, los defectos o daños derivados o la pérdida de ingresos debido a un defecto durante el período de garantía. La empresa ZIPPER está en su derecho de mejorar posteriormente un dispositivo.



## **58 GARANTIE ET SERVICE (FR)**

### **1.) Garantie:**

La société ZIPPER Maschinen offre une garantie pour les composants mécaniques et électriques de 2 ans pour une utilisation de bricolage et 1 an pour une utilisation industrielle, à partir de la date d'achat par l'utilisateur final. En cas de défauts au cours de cette période qui ne sont pas exclus par le paragraphe 3 ZIPPER réparera ou remplacera la machine à sa discrétion.

### **2.) Rapport:**

Afin de démontrer la validité de la demande de garantie, l'utilisateur final doit contacter son revendeur. Le revendeur doit en informer par écrit le défaut pour ZIPPER. Si la demande de garantie est légitime, ZIPPER recueillera la machine défectueuse du revendeur. Les livraisons retournées par les distributeurs qui n'ont pas été coordonnées avec ZIPPER ne seront pas acceptées et seront rejetées.

### **3.) Régulations:**

**a)** Les réclamations de garantie seront acceptées si la machine est accompagnée d'une copie de la facture originale ou du ticket de caisse du distributeur ZIPPER. La garantie expire si les accessoires appartenant à la machine ne sont pas avec la machine pour la collecte.

**b)** La garantie n'inclut pas le service gratuit, l'entretien, l'inspection ou des travaux sur la machine. Les défauts causés par une mauvaise utilisation de l'utilisateur final ou revendeur ne sont pas acceptés comme garantie. Quelques exemples: les erreurs de carburant, dommages dus au gel de réservoirs d'eau, en gardant le carburant dans le réservoir pendant l'hiver, etc.

**c)** Défauts des pièces d'usure sont exclus, par exemple, balais en charbon, sacs d'aspirateur, lames, cylindres, lames, embrayages, joints, roues, lames de scie, cales de division, lame inciseur, extensions de cale de division, huiles hydrauliques, les filtres à huile / air / carburant, des chaînes, des bougies, des blocs coulissantes, etc.

**d)** Sont également exclus les dommages sur la machine, causés par une mauvaise manipulation, si la machine a été utilisée pour en ignorant les instructions d'utilisation, de force majeure, les réparations ou manipulations techniques par des ateliers non autorisés ou par le client lui-même, et l'utilisation des pièces ou accessoires non originaux de ZIPPER.

**e)** Après vérification par notre technicien qualifié, les réclamations de garantie qui ne sont pas légitimes, le coût de la même (tels que les coûts de transport) et d'autres frais seront à la charge du client final ou le distributeur.

**f)** Dans le cas des machines défectueux en dehors de la période de garantie, nous réparerons seulement après le paiement avance ou avec facture du revendeur selon l'estimation des coûts (coûts de transport incl.) de ZIPPER.

**g)** Les réclamations de garantie peuvent être accordées que pour les clients d'un revendeur autorisé ZIPPER qui ont directement acheté la machine de ZIPPER Maschinen. Ces revendications ne sont pas transférables en cas de multiples ventes de la machine.

### **4.) Demandes d'indemnisation et autres obligations:**

La responsabilité de la société est limitée à la valeur de marchandises ZIPPER dans tous les cas. Les réclamations pour les dommages dus à une mauvaise performance, de défauts ou dommages indirects ou perte de revenu due à un défaut pendant la période de garantie ne seront pas acceptées. ZIPPER a le droit d'améliorer l'appareil.



## **59 ZÁRUKA (CZ)**

### **1.) Záruka:**

Společnost ZIPPER Maschinen poskytuje záruku na mechanické a elektrické části stroje v trvání 2 let pro soukromé použití výrobku a v délce 1 rok při použití pro účel podnikání, a to počínaje datumem nákupu stroje. V případě výskytu závady v průběhu záruční doby, která se nevyskytla za okolností dle bodu 3, společnost Zipper po posouzení stroj opraví nebo vymění.

### **2.) Reklamacce / hlášení závad:**

Pro prověření oprávněnosti reklamacce musí kupující kontaktovat prodávajícího; ten nahlásí písemně vzniklou závadu společnosti Zipper. V případě oprávněnosti reklamacce zajistí společnost Zipper vyzvednutí vadného výrobku u prodávajícího. Zásilky, které nebyly dopředu odsouhlaseny se společností Zipper nebudou akceptovány a převzaty.

### **3.) Podmínky:**

**a)** Reklamacce budou akceptovány pouze za předpokladu, že společně se strojem bude předložena kopie originální faktury nebo kupního dokladu vydaného autorizovaným prodejcem Zipper. Záruční nárok zaniká, pokud není stroj připraven k vyzvednutí kompletní včetně celého příslušenství.

**b)** Záruka zahrnuje bezplatné odstranění veškerých vad stroje, které omezují správnou funkci stroje a jsou způsobeny vadou materiálu nebo výrobní vadou, nikoliv uživatelem nebo prodávajícím. Např.: použitím nevhodného paliva, poškození mrazem, zanechaným palivem v nádrži přes zimní období apod.

**c)** Ze záruky jsou vyjmuty spotřební díly jako např.: uhlíkové kartáčky, zachycovací pytel, nůž, válce, řezací desky, řezací zařízení, vedení, spojky, těsnění, kolečka, listy pily, štípače, štípací klíny, prodloužení štípacích klínů, hydraulické oleje, olejové,- vzduchové- a benzinové filtry, řemeny, zapalovací svíčky, vodítka apod.

**d)** Dále jsou vyjmuta poškození stroje způsobená: nesprávným používáním, použitím pro jiné než specifikované účely; nedodržením návodu na obsluhu a údržbu; vyšší mocí; opravami nebo technickými změnami stroje neautorizovaným servisem nebo přímo zákazníkem. Použitím jiných než originálních dílů a příslušenství značky Zipper.

**e)** Vzniklé náklady (přepravné apod.) při neoprávněné reklamaci, zjištěné našimi kvalifikovanými pracovníky, budou fakturovány zákazníkovi nebo prodejci.

**f)** Stroje mimo záruční dobu: Opravy budou prováděny na základě předplatby nebo faktury prodejce na základě kalkulace (včetně přepravného) firmy Zipper.

**g)** Záruka se vztahuje pouze na zákazníky, kteří zakoupili stroj u autorizovaného prodejce Zipper, který stroj pořídil přímo u firmy Zipper. Záruka není přenosná při přeprodeji stroje.

### **4.) Odpovědnost za vady a jiné záruky:**

Firma Zipper ručí vždy jen do výše hodnoty zboží. Na nároky ve smyslu nízké produktivity, následné škody nebo ušlý zisk z důvodu závady vzniklé v záruční době nebude brán zřetel. Firma Zipper vychází ze zákona o odstranění vad.





## 60 GARANCIJA (SL)

### 1.) Garancija:

Firma ZIPPER Maschinen daje 2-letno garancijo na mehanske in električne sestavne dele za neprofesionalno uporabo. Za profesionalno uporabo daje 1-letno garancijo, ki začne teči od dneva nakupa s strani končnega uporabnika/kupca. Če se v tem obdobju pokažejo na stroju napake, ki se ne nanašajo na primere, ki so navedeni v točki 3, bo firma Zipper po lastni presoji popravila ali zamenjala stroj.

### 2.) Obvestilo:

Da bi lahko preverili upravičenost reklamacije, mora kupec kontaktirati svojega trgovca, ki nato pisno obvesti firmo Zipper o napaki na stroju. Če je garancijski zahtevek upravičen, bo firma Zipper prevzela stroj pri trgovcu. Brez predhodnega dogovora s firmo Zipper, povratna pošiljka ne bo prevzeta.

### 3.) Določbe:

- a) Reklamacijski zahtevki se sprejmejo le pod pogojem, da je stroju priložena kopija originalnega računa ali blagajniškega potrdila o nakupu s strani trgovskega partnerja firme Zipper. Stroj, ki se reklamira, mora biti prevzet v kompletu z vsemi pripadajočimi deli. V nasprotnem primeru pravica do reklamacije ugasne.
- b) Reklamacija ne zajema brezplačne kontrole, vzdrževanja, inšpekcije ali servisiranja stroja. Okvare, ki so nastale zaradi nestrokovne uporabe s strani končnega uporabnika ali njegovega trgovca, prav tako ne bodo priznane kot reklamacija. Tako se na primer kot reklamacija ne upoštevajo poškodbe, ki so posledica uporabe neustreznega goriva, poškodb zaradi zamrzovanja v rezervoarjih za vodo ali goriva, ki čez zimo ostane v rezervoarju za bencin.
- c) Izključene so okvare delov, ki se hitro obrabijo, kot so: oglene ščetke, prestrezne vreče, noži, valji, rezilne plošče, rezilne naprave, vodila, spojnice, tesnila, tekalna kolesa, žagini listi, cepilni križi, cepilni klini, podaljški klinov za cepljenje, hidravlična olja, oljni, zračni in bencinski filtri, verige, svečke, drsni bloki itd.
- d) Izključene so okvare na stroju, ki jih povzročijo: nestrokovna uporaba, nepravilna uporaba, ki ni v skladu z običajnim namenom uporabe stroja, neupoštevanje navodil za uporabo in vzdrževanje, višja sila, popravila ali tehnične spremembe, ki so bile opravljene v nepooblaščenih delavnicah ali s strani kupca samega, uporaba neoriginalnih nadomestnih delov in neoriginalnih delov pribora, ki niso proizvedeni s strani firme Zipper.
- e) Po pregledu reklamacijskega zahtevka s strani usposobljenega osebja firme Zipper za nastale stroške (prevozni stroški) in izdatke v primeru neupravičenih reklamacij, firma Zipper izstavi račun stranki ali trgovcu.
- f) Stroji po poteku reklamacijskega roka: popravilo se opravi samo na osnovi predplačila ali računa trgovca na osnovi predračuna stroškov (vklj. prevozni stroški) firme Zipper.
- g) Reklamacijski zahtevki se odobrijo samo strankam trgovca firme Zipper, ki je izdelek kupil direktno od firme Zipper. V primeru večkratne prodaje stroja, pravice iz garancije niso prenosljive.

### 4.) Zahtevki za nadomestilo škode in druga jamstva:

Firma Zipper za blagovno vrednost stroja v vseh primerih jamči le omejeno. Zahtevki za nadomestilo škode zaradi slabe učinkovitosti, napak, posledične škode ali izpada zaslužka, ki so posledica okvare, nastale v garancijskem roku, se ne priznajo. Firma Zipper vztraja na zakonski pravici do naknadnega popravila stroja.



## 61 PRODUKTBEOBACHTUNG | PRODUCT MONITORING

<p>Wir beobachten unsere Produkte auch nach der Auslieferung. Um einen ständigen Verbesserungsprozess gewährleisten zu können, sind wir von Ihnen und Ihren Eindrücken beim Umgang mit unseren Produkten abhängig:</p> <ul style="list-style-type: none"><li>- Probleme, die beim Gebrauch des Produktes auftreten</li><li>- Fehlfunktionen, die in bestimmten Betriebssituationen auftreten</li><li>- Erfahrungen, die für andere Benutzer wichtig sein können</li></ul> <p>Wir bitten Sie, derartige Beobachtungen zu notieren und diese per E-Mail, Fax oder Post an uns zu senden</p>	<p>We monitor the quality of our delivered products in the frame of a Quality Management policy. Your opinion is essential for further product development and product choice. Please let us know about your:</p> <ul style="list-style-type: none"><li>- Impressions and suggestions for improvement.</li><li>- experiences that may be useful for other users and for product design</li><li>- Experiences with malfunctions that occur in specific operation modes</li></ul> <p>We would like to ask you to note down your experiences and observations and send them to us via FAX, E-Mail or by post</p>
---	---

### Meine Beobachtungen / My experiences:


**Name / name:**  
**Produkt / product:**  
**Kaufdatum / purchase date:**  
**Erworben von / purchased from:**  
**E-Mail/ e-mail:**

Vielen Dank für Ihre Mitarbeit! / Thank you for your cooperation!

**KONTAKTADRESSE / CONTACT:**  
**Z.I.P.P.E.R MASCHINEN GmbH**  
4707 Schlüsslberg, Gewerbepark 8  
AUSTRIA  
Tel :+43 7248 61116 700  
Fax:+43 7248 61116 720  
info@zipper-maschinen.at

# SERVICEFORMULAR / SERVICE FORM

Bitte kreuzen Sie eine der untenstehenden an / Please tick one box from below:

- Serviceanfrage / service inquiry  
 Ersatzteilanfrage / spare part inquiry  
 Garantierantrag / guarantee claim

## 1. Daten Antragsteller (\* sind Pflichtfelder) / senders information (\* required)

- \* Vorname, Nachname / first name, family name \_\_\_\_\_
- \* Straße, Hausnummer / street, house number \_\_\_\_\_
- \* PLZ, Ort / ZIP code, place \_\_\_\_\_
- \* Staat / country \_\_\_\_\_
- \* (Mobil)telefon / (mobile) phone \_\_\_\_\_  
*International numbers with country code*
- \* E-Mail \_\_\_\_\_
- Fax \_\_\_\_\_

## 2. Geräteinformationen / tool information

Seriennummer/serial number: \_\_\_\_\_ \*Maschinentype/machine type: \_\_\_\_\_

### 2.1 benötigte Ersatzteile / required spare parts

Ersatzteilnummer / Part No°	Beschreibung / description	Anzahl / number

### 2.2 Problembeschreibung / problem description

Bitte führen Sie in der Fehlerbeschreibung unter anderem an:  
 Was hat den Defekt verursacht bzw. was war die letzte durchgeführte Tätigkeit, bevor Ihnen das Problem/der Defekt aufgefallen ist?  
 bei Elektrodefekten: Wurde die Stromzuleitung sowie die Maschine bereits von einem Elektrofachmann geprüft

Please describe amongst others in the problem:  
 What has cause the problem/defect, what was the last activity before you noticed the problem/defect?  
 For electrical problems: Have you had checked you electric supply and the machine already by a certified electrician?

## 3. Bitte beachten

UNVOLLSTÄNDIG AUSGEFÜLLTE FORMULARE KÖNNEN NICHT BEARBEITET WERDEN!  
 GARANTIEANTRÄGE KÖNNEN AUSSCHLISSLICH UNTER BEILAGE DES KAUFBELEGES/ABLIEFERBELEGES AKZEPTIERT WERDEN.  
 BEI ERSATZTEILBESTELLUNGEN LEGEN SIE DIESEM FORMULAR EINE KOPIE DER BETREFFENDEN ERSATZTEILZEICHNUNG BEI! MARKIEREN SIE DARAUF DIE BENÖTIGTEN ERSATZTEILE. DIES ERLEICHTERT UNS DIE IDENTIFIZIERUNG UND ERMÖGLICHT SO EINE RASCHERE BEARBEITUNG.

VIELEN DANK!

## / Additional information

INCOMPLETELY FILLED SERVICE FORMS CANNOT BE PROCESSED!  
 FOR GUARANTEE CLAIMS PLEASE ADD A COPY OF YOUR ORIGINAL SALES / DELIVERY RECEIPT OTHERWISE IT CANNOT BE ACCEPTED.  
 FOR SPARE PART ORDERS PLEASE ADD TO THIS SERVICE FORM A COPY OF THE RESPECTIVE EXPLODED DRAWING WITH THE REQUIRED SPARE PARTS BEING MARKED CLEARLY AND UNMISTAKABLE.  
 THIS HELPS US TO IDENTIFY THE REQUIRED SPARE PARTS FASTLY AND ACCELERATES THE HANDLING OF YOUR INQUIRY.

THANK YOU FOR YOUR COOPERATION!