

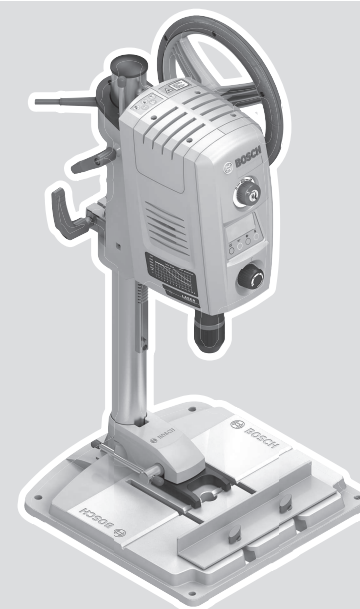

# PBD 40



Robert Bosch Power Tools GmbH  
70538 Stuttgart  
GERMANY

[www.bosch-pt.com](http://www.bosch-pt.com)

1 609 92A 4N5 (2020.09) PS / 247



1 609 92A 4N5

**de** Originalbetriebsanleitung  
**en** Original instructions  
**fr** Notice originale  
**es** Manual original  
**pt** Manual original  
**it** Istruzioni originali  
**nl** Oorspronkelijke gebruiksaanwijzing  
**da** Original brugsanvisning  
**sv** Bruksanvisning i original  
**no** Original driftsinstruks  
**fi** Alkuperäiset ohjeet  
**el** Πρωτότυπο οδηγιών χρήσης  
**tr** Orijinal işletme talimatı  
**pl** Instrukcja oryginalna  
**cs** Původní návod k používání  
**sk** Pôvodný návod na použitie  
**hu** Eredeti használati utasítás

**ru** Оригинальное руководство по эксплуатации  
**uk** Оригінальна інструкція з експлуатації  
**kk** Пайдалану нұсқаулығының түпнұсқасы  
**ro** Instrucțiuni originale  
**bg** Оригинална инструкция  
**mk** Оригиналno упатство за работа  
**sr** Originalno uputstvo za rad  
**sl** Izvirna navodila  
**hr** Originalne upute za rad  
**et** Algupärane kasutusjuhend  
**lv** Instrukcijas oriģinālvalodā

**lt** Originali instrukcija  
**ar** دليل التشغيل الأصلي



Deutsch .....	Seite	9
English .....	Page	16
Français .....	Page	24
Español .....	Página	32
Português .....	Página	40
Italiano .....	Página	48
Nederlands .....	Página	56
Dansk .....	Side	64
Svensk .....	Sidan	71
Norsk .....	Side	78
Suomi .....	Sivu	85
Ελληνικά .....	Σελίδα	92
Türkçe .....	Sayfa	100
Polski .....	Strona	108
Čeština .....	Stránka	117
Slovenčina .....	Stránka	124
Magyar .....	Oldal	132
Русский .....	Страница	140
Українська .....	Сторінка	149
Қазақ .....	Бет	158
Română .....	Pagina	167
Български .....	Страница	175
Македонски .....	Страница	184
Srpski .....	Strana	192
Slovenščina .....	Stran	199
Hrvatski .....	Stranica	207
Eesti .....	Lehekülg	214
Latviešu .....	Lappuse	221
Lietuvių k. ....	Puslapis	229
عربي .....	الصفحة	237

CE .....

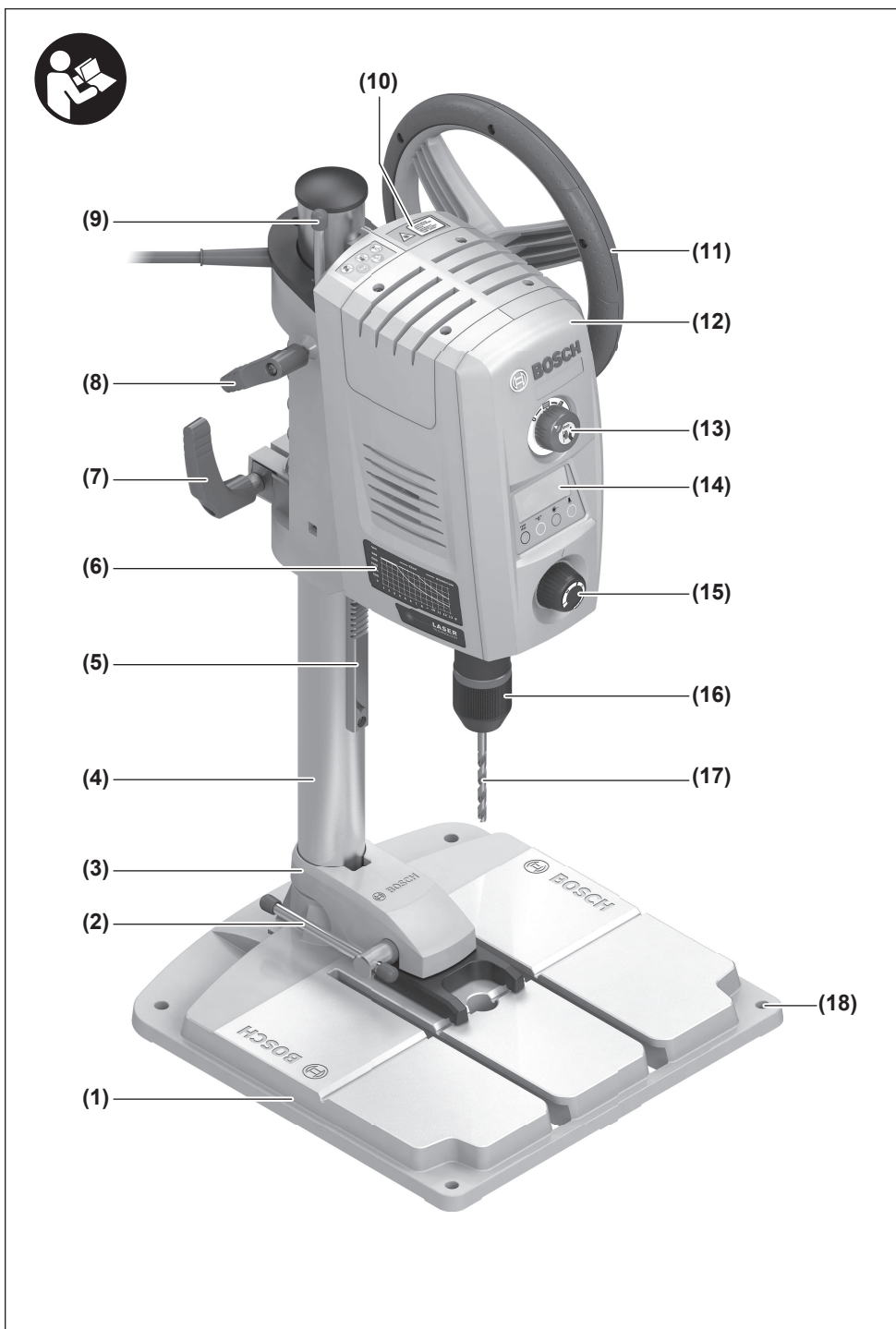

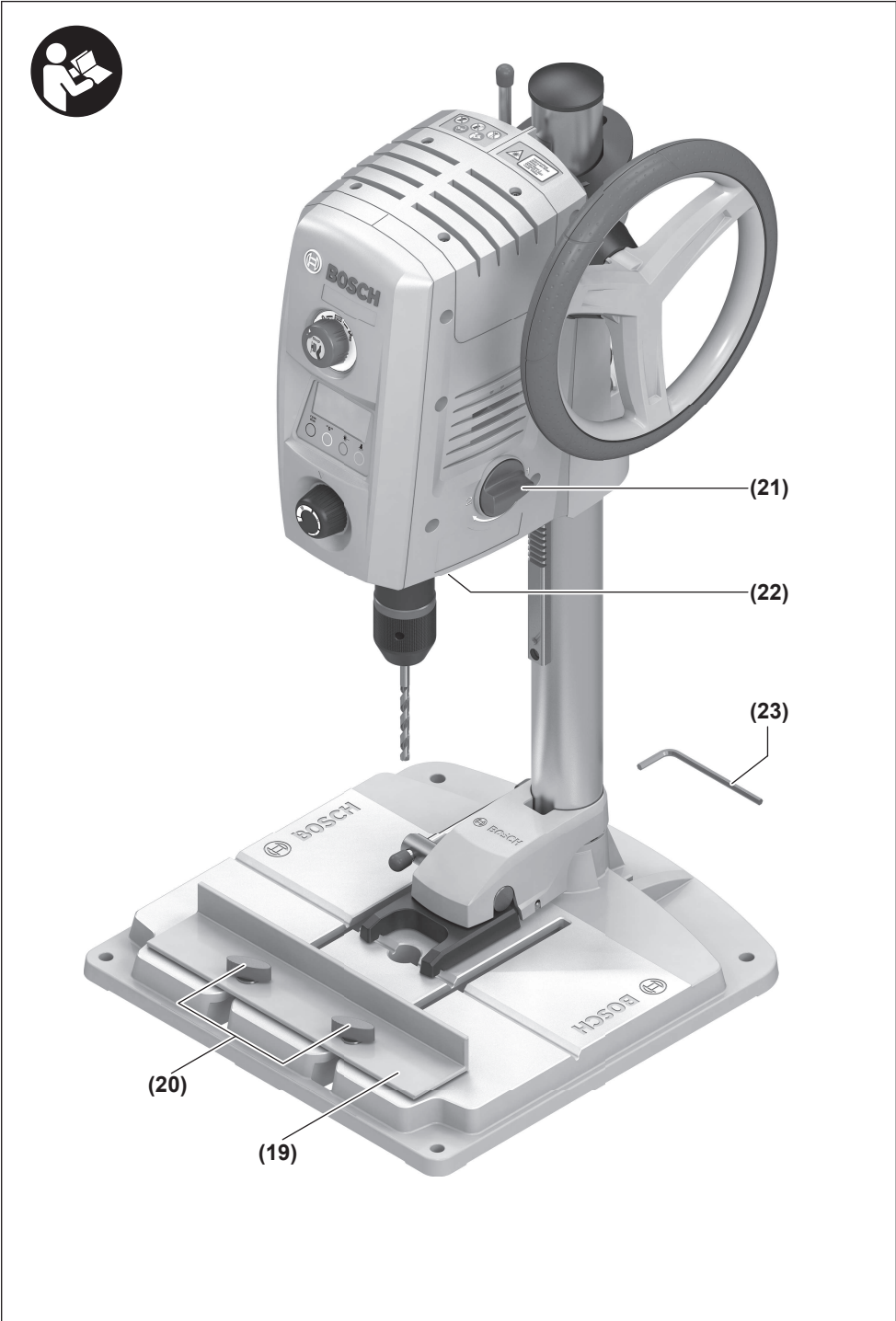

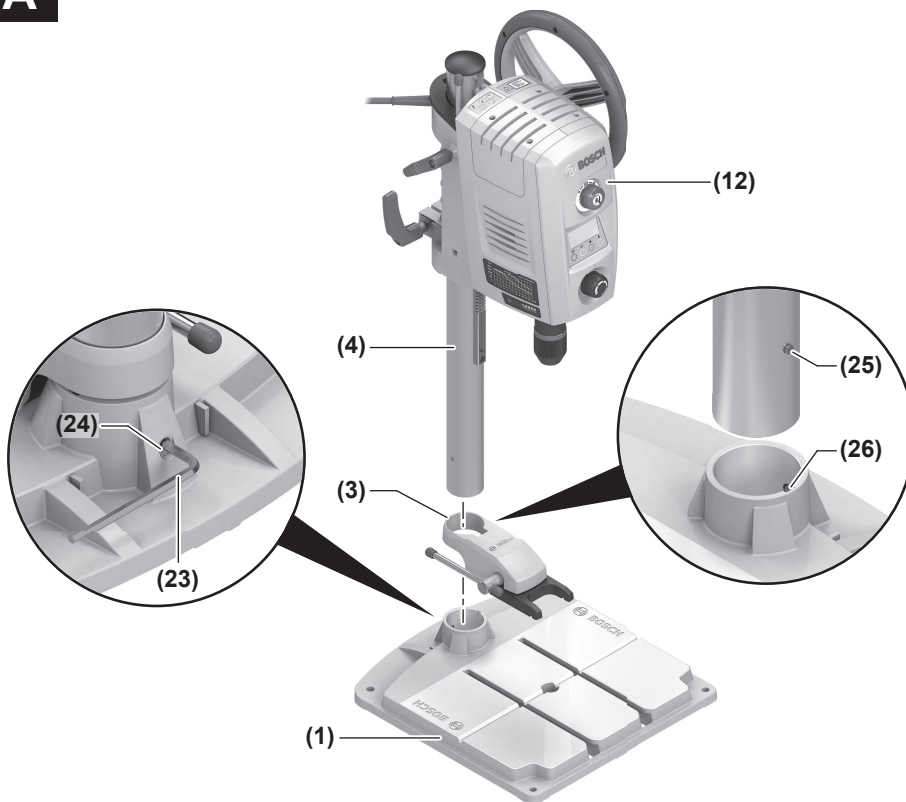
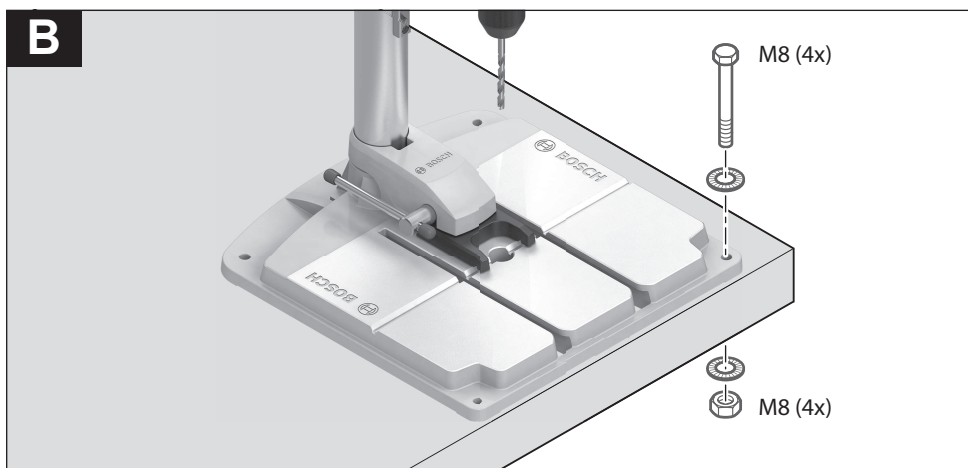
**A****B**

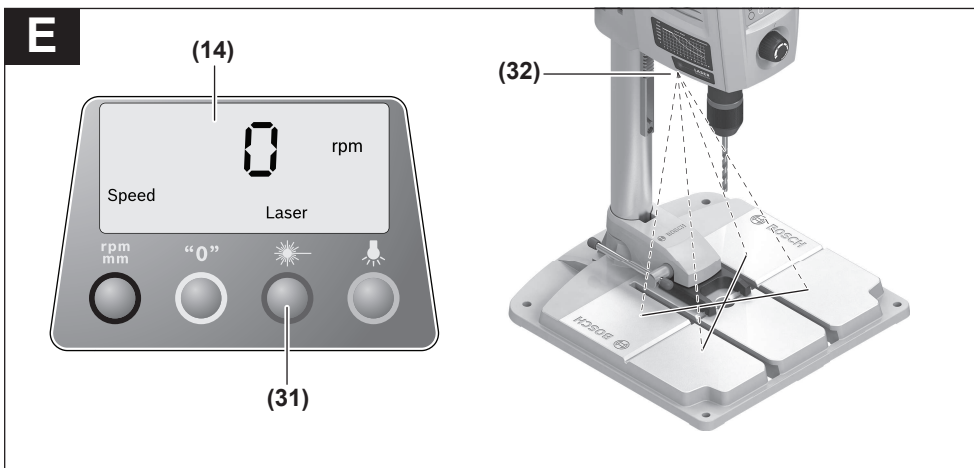
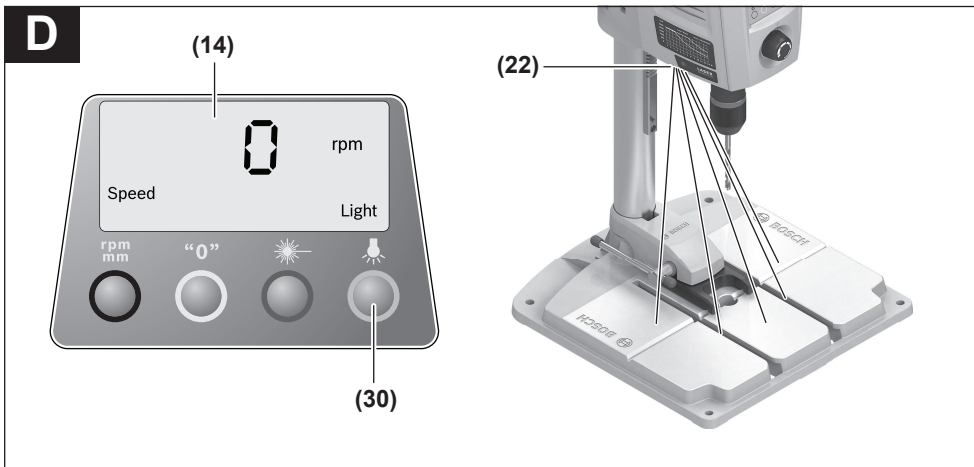
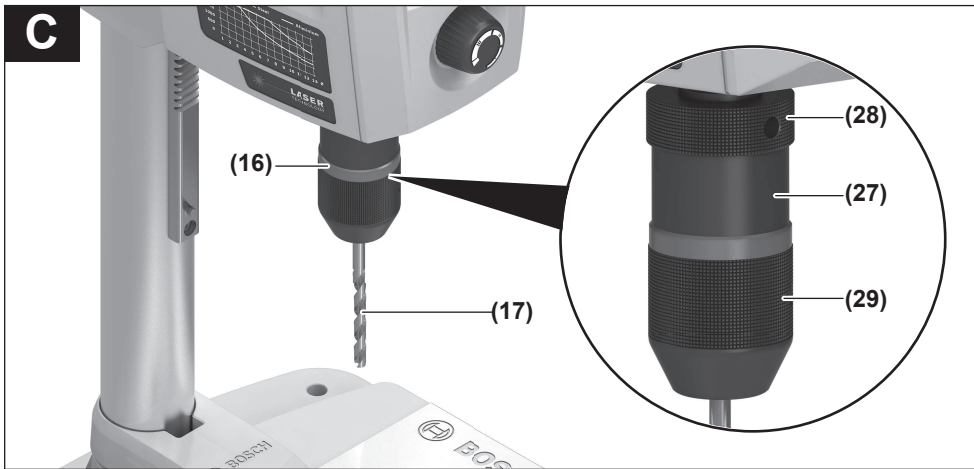

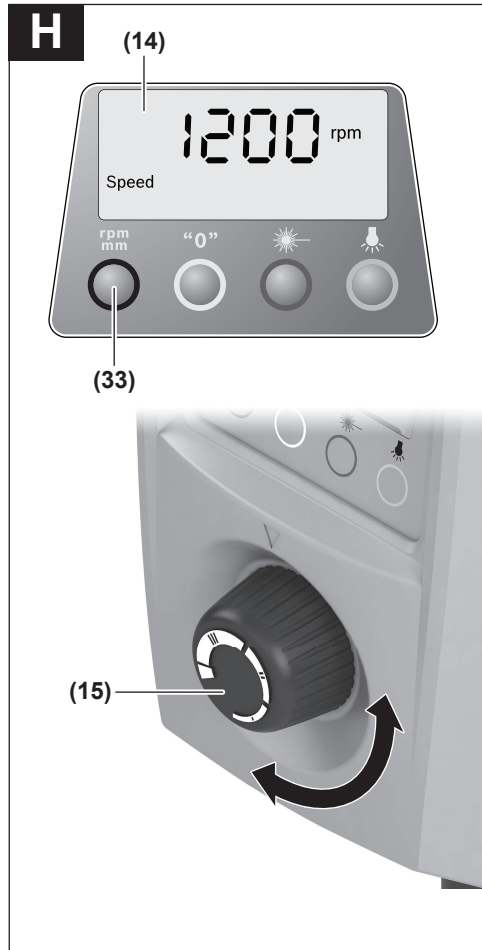
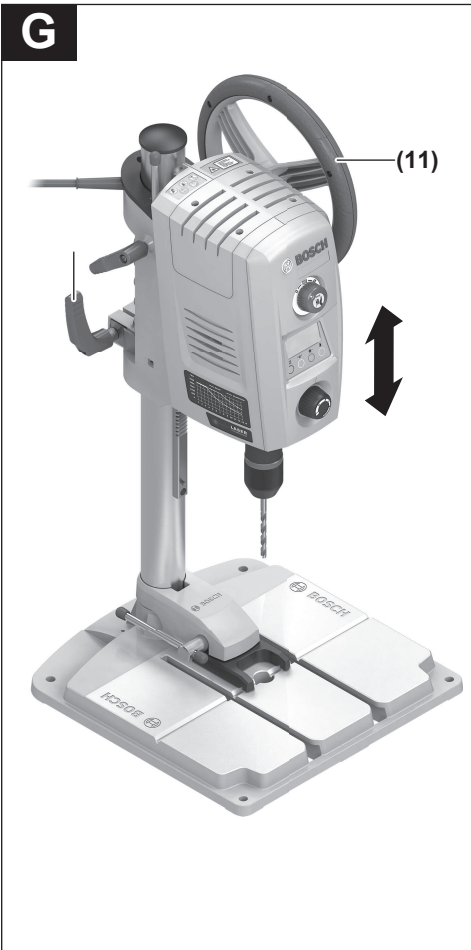
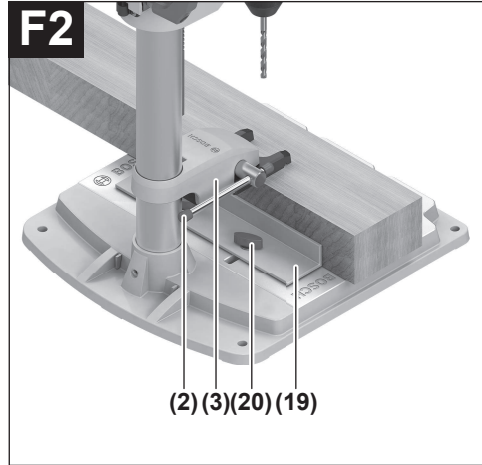
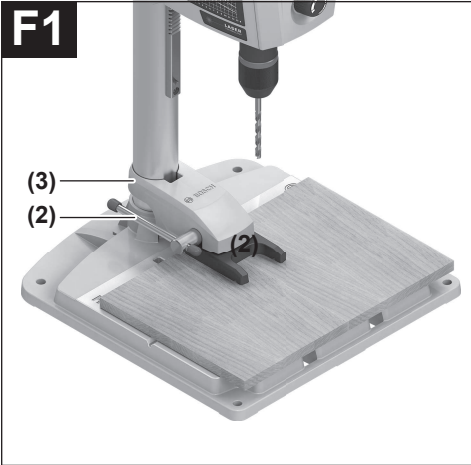

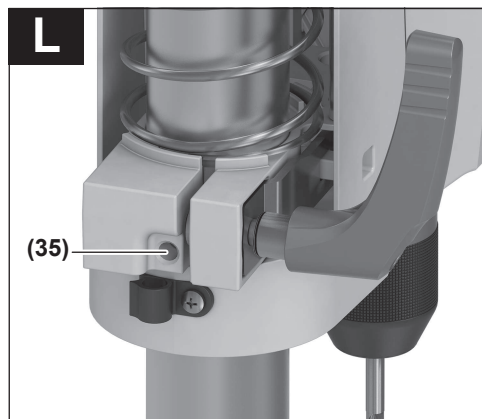
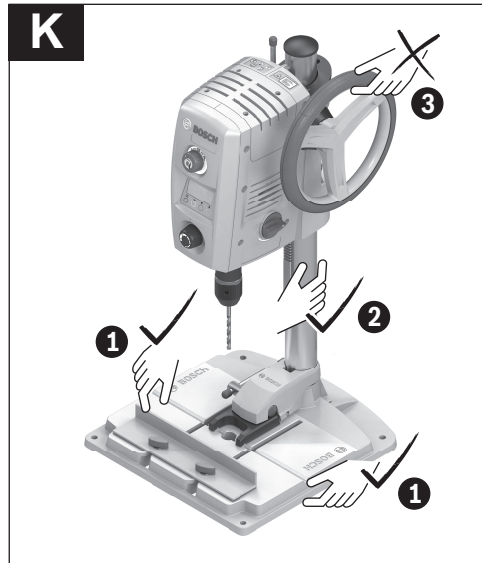
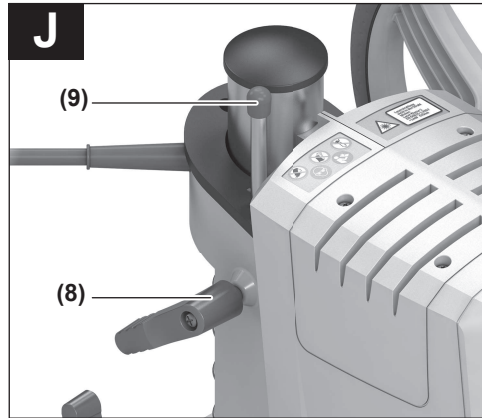
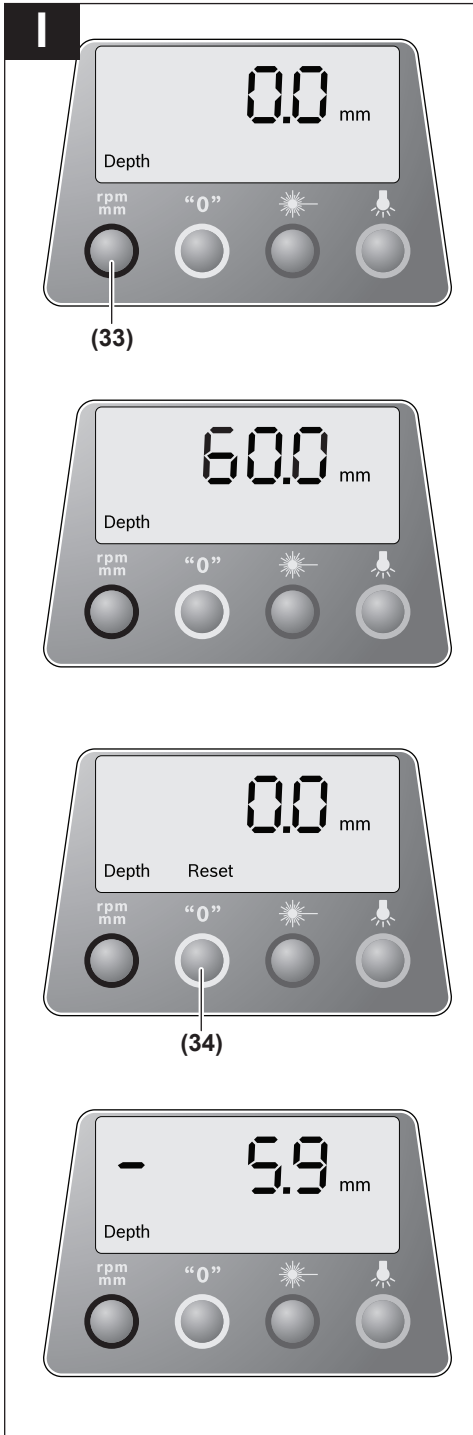



# Deutsch

## Sicherheitshinweise

### Allgemeine Sicherheitshinweise für Elektrowerkzeuge

**⚠️ WARNUNG** Lesen Sie alle Sicherheitshinweise, Anweisungen, Bedienungen und technischen Daten, mit denen dieses Elektrowerkzeug versehen ist. Versäumnisse bei der Einhaltung der Sicherheitshinweise und nachfolgenden Anweisungen können elektrischen Schlag, Brand und/oder schwere Verletzungen verursachen.

**Bewahren Sie alle Sicherheitshinweise und Anweisungen für die Zukunft auf.**

Der in den Sicherheitshinweisen verwendete Begriff „Elektrowerkzeug“ bezieht sich auf netzbetriebene Elektrowerkzeuge (mit Netzleitung) und auf akkubetriebene Elektrowerkzeuge (ohne Netzleitung).

#### Arbeitsplatzsicherheit

- ▶ **Halten Sie Ihren Arbeitsbereich sauber und gut beleuchtet.** Unordnung oder unbeleuchtete Arbeitsbereiche können zu Unfällen führen.
- ▶ **Arbeiten Sie mit dem Elektrowerkzeug nicht in explosionsgefährdeter Umgebung, in der sich brennbare Flüssigkeiten, Gase oder Stäube befinden.** Elektrowerkzeuge erzeugen Funken, die den Staub oder die Dämpfe entzünden können.
- ▶ **Halten Sie Kinder und andere Personen während der Benutzung des Elektrowerkzeugs fern.** Bei Ablenkung können Sie die Kontrolle über das Elektrowerkzeug verlieren.

#### Elektrische Sicherheit

- ▶ **Der Anschlussstecker des Elektrowerkzeuges muss in die Steckdose passen. Der Stecker darf in keiner Weise verändert werden. Verwenden Sie keine Adapterstecker gemeinsam mit schutzgeerdeten Elektrowerkzeugen.** Unveränderte Stecker und passende Steckdosen verringern das Risiko eines elektrischen Schlages.
- ▶ **Vermeiden Sie Körperkontakt mit geerdeten Oberflächen wie von Rohren, Heizungen, Herden und Kühlschränken.** Es besteht ein erhöhtes Risiko durch elektrischen Schlag, wenn Ihr Körper geerdet ist.
- ▶ **Halten Sie Elektrowerkzeuge von Regen oder Nässe fern.** Das Eindringen von Wasser in ein Elektrowerkzeug erhöht das Risiko eines elektrischen Schlages.
- ▶ **Zweckentfremden Sie die Anschlussleitung nicht, um das Elektrowerkzeug zu tragen, aufzuhängen oder um den Stecker aus der Steckdose zu ziehen. Halten Sie die Anschlussleitung fern von Hitze, Öl, scharfen Kanten oder sich bewegenden Teilen.** Beschädigte oder verwickelte Anschlussleitungen erhöhen das Risiko eines elektrischen Schlages.

- ▶ **Wenn Sie mit einem Elektrowerkzeug im Freien arbeiten, verwenden Sie nur Verlängerungskabel, die auch für den Außenbereich geeignet sind.** Die Anwendung einer für den Außenbereich geeigneten Verlängerungsleitung verringert das Risiko eines elektrischen Schlages.
- ▶ **Wenn der Betrieb des Elektrowerkzeuges in feuchter Umgebung nicht vermeidbar ist, verwenden Sie einen Fehlerstromschutzschalter.** Der Einsatz eines Fehlerstromschutzschalters vermindert das Risiko eines elektrischen Schlages.

#### Sicherheit von Personen

- ▶ **Seien Sie aufmerksam, achten Sie darauf, was Sie tun, und gehen Sie mit Vernunft an die Arbeit mit einem Elektrowerkzeug. Benutzen Sie kein Elektrowerkzeug, wenn Sie müde sind oder unter dem Einfluss von Drogen, Alkohol oder Medikamenten stehen.** Ein Moment der Unachtsamkeit beim Gebrauch des Elektrowerkzeuges kann zu ernsthaften Verletzungen führen.
- ▶ **Tragen Sie persönliche Schutzausrüstung und immer eine Schutzbrille.** Das Tragen persönlicher Schutzausrüstung, wie Staubmaske, rutschfeste Sicherheitsschuhe, Schutzhelm oder Gehörschutz, je nach Art und Einsatz des Elektrowerkzeuges, verringert das Risiko von Verletzungen.
- ▶ **Vermeiden Sie eine unbeabsichtigte Inbetriebnahme. Vergewissern Sie sich, dass das Elektrowerkzeug ausgeschaltet ist, bevor Sie es an die Stromversorgung und/oder den Akku anschließen, es aufnehmen oder tragen.** Wenn Sie beim Tragen des Elektrowerkzeuges den Finger am Schalter haben oder das Gerät eingeschaltet an die Stromversorgung anschließen, kann dies zu Unfällen führen.
- ▶ **Entfernen Sie Einstellwerkzeuge oder Schraubenschlüssel, bevor Sie das Elektrowerkzeug einschalten.** Ein Werkzeug oder Schlüssel, der sich in einem drehenden Geräteteil befindet, kann zu Verletzungen führen.
- ▶ **Vermeiden Sie eine abnormale Körperhaltung. Sorgen Sie für einen sicheren Stand und halten Sie jederzeit das Gleichgewicht.** Dadurch können Sie das Elektrowerkzeug in unerwarteten Situationen besser kontrollieren.
- ▶ **Tragen Sie geeignete Kleidung. Tragen Sie keine weite Kleidung oder Schmuck. Halten Sie Haare und Kleidung fern von sich bewegenden Teilen.** Lockere Kleidung, Schmuck oder lange Haare können von sich bewegenden Teilen erfasst werden.
- ▶ **Wenn Staubabsaug- und -auffangeinrichtungen montiert werden können, sind diese anzuschließen und richtig zu verwenden.** Verwendung einer Staubabsaugung kann Gefährdungen durch Staub verringern.
- ▶ **Wiegen Sie sich nicht in falscher Sicherheit und setzen Sie sich nicht über die Sicherheitsregeln für Elektrowerkzeuge hinweg, auch wenn Sie nach vielfachem Gebrauch mit dem Elektrowerkzeug vertraut sind.** Achtloses Handeln kann binnen Sekundenbruchteilen zu schweren Verletzungen führen.

### Verwendung und Behandlung des Elektrowerkzeugs

- ▶ **Überlasten Sie das Elektrowerkzeug nicht. Verwenden Sie für Ihre Arbeit das dafür bestimmte Elektrowerkzeug.** Mit dem passenden Elektrowerkzeug arbeiten Sie besser und sicherer im angegebenen Leistungsbereich.
- ▶ **Benutzen Sie kein Elektrowerkzeug, dessen Schalter defekt ist.** Ein Elektrowerkzeug, das sich nicht mehr ein- oder ausschalten lässt, ist gefährlich und muss repariert werden.
- ▶ **Ziehen Sie den Stecker aus der Steckdose und/oder entfernen Sie einen abnehmbaren Akku, bevor Sie Geräteeinstellungen vornehmen, Einsatzwerkzeugteile wechseln oder das Elektrowerkzeug weglegen.** Diese Vorsichtsmaßnahme verhindert den unbeabsichtigten Start des Elektrowerkzeugs.
- ▶ **Bewahren Sie unbenutzte Elektrowerkzeuge außerhalb der Reichweite von Kindern auf. Lassen Sie keine Personen das Elektrowerkzeug benutzen, die mit diesem nicht vertraut sind oder diese Anweisungen nicht gelesen haben.** Elektrowerkzeuge sind gefährlich, wenn sie von unerfahrenen Personen benutzt werden.
- ▶ **Pflegen Sie Elektrowerkzeuge und Einsatzwerkzeug mit Sorgfalt. Kontrollieren Sie, ob bewegliche Teile einwandfrei funktionieren und nicht klemmen, ob Teile gebrochen oder so beschädigt sind, dass die Funktion des Elektrowerkzeuges beeinträchtigt ist. Lassen Sie beschädigte Teile vor dem Einsatz des Gerätes reparieren.** Viele Unfälle haben ihre Ursache in schlecht gewarteten Elektrowerkzeugen.
- ▶ **Halten Sie Schneidwerkzeuge scharf und sauber.** Sorgfältig gepflegte Schneidwerkzeuge mit scharfen Schneidkanten verklemmen sich weniger und sind leichter zu führen.
- ▶ **Verwenden Sie Elektrowerkzeug, Zubehör, Einsatzwerkzeuge usw. entsprechend diesen Anweisungen. Berücksichtigen Sie dabei die Arbeitsbedingungen und die auszuführende Tätigkeit.** Der Gebrauch von Elektrowerkzeugen für andere als die vorgesehenen Anwendungen kann zu gefährlichen Situationen führen.
- ▶ **Halten Sie Griffe und Griffflächen trocken, sauber und frei von Öl und Fett.** Rutschige Griffe und Griffflächen erlauben keine sichere Bedienung und Kontrolle des Elektrowerkzeugs in unvorhergesehenen Situationen.

### Service

- ▶ **Lassen Sie Ihr Elektrowerkzeug nur von qualifiziertem Fachpersonal und nur mit Original-Ersatzteilen reparieren.** Damit wird sichergestellt, dass die Sicherheit des Elektrowerkzeugs erhalten bleibt.

### Sicherheitshinweise für Bohrmaschinen

- ▶ **Die Bohrmaschine muss gesichert werden.** Eine nicht richtig befestigte Bohrmaschine kann sich bewegen oder kippen und dies zu Verletzungen führen.
- ▶ **Das Werkstück muss an der Werkstückauflage eingespannt oder befestigt werden. Bohren Sie nicht in Werkstücke, die zu klein sind zum sicheren Einspan-**

**nen sind.** Festhalten des Werkstücks von Hand kann zu Verletzungen führen.

- ▶ **Tragen Sie keine Handschuhe.** Handschuhe können von sich drehenden Teilen oder Bohrspänen erfasst werden und so zu Verletzungen führen.
- ▶ **Halten Sie Ihre Hände vom Bohrbereich fern, während das Elektrowerkzeug läuft.** Der Kontakt mit sich drehenden Teilen oder Bohrspänen kann zu Verletzungen führen.
- ▶ **Das Bohrwerkzeug muss sich drehen, bevor Sie es in das Werkstück führen.** Sonst kann sich das Bohrwerkzeug im Werkstück verhaken und so eine unerwartete Bewegung des Werkstücks und Verletzungen verursachen.
- ▶ **Sollte das Bohrwerkzeug blockieren, drücken Sie nicht weiter nach unten und schalten Sie das Elektrowerkzeug aus.** Untersuchen und beseitigen Sie die Ursache für das Blockieren. Blockieren kann zu einer unerwarteten Bewegung des Werkstücks und zu Verletzungen führen.
- ▶ **Vermeiden Sie lange Bohrspäne, indem Sie den Druck nach unten regelmäßig unterbrechen.** Scharfe Metallspäne können sich verfangen und zu Verletzungen führen.
- ▶ **Entfernen Sie niemals Bohrspäne aus dem Bohrbereich, während das Elektrowerkzeug läuft. Zum Entfernen von Spänen bewegen Sie das Bohrwerkzeug vom Werkstück weg, schalten Sie das Elektrowerkzeug aus und warten Sie den Stillstand des Bohrwerkzeugs ab. Verwenden Sie Hilfsmittel wie eine Bürste oder einen Haken, um die Späne zu entfernen.** Der Kontakt mit sich drehenden Teilen oder Bohrspänen kann zu Verletzungen führen.
- ▶ **Die zulässige Drehzahl von Einsatzwerkzeugen mit Bemessungsdrehzahl muss mindestens so hoch sein wie die auf dem Elektrowerkzeug angegebene Höchstdrehzahl.** Zubehör, das sich schneller als zulässig dreht, kann zerbrechen und umherfliegen.
- ▶ **Das Elektrowerkzeug wird mit einem Laser-Warnschild ausgeliefert (siehe Tabelle "Symbole und ihre Bedeutung").**
- ▶ **Machen Sie Warnschilder am Elektrowerkzeug niemals unkenntlich.**



**Richten Sie den Laserstrahl nicht auf Personen oder Tiere und blicken Sie nicht selbst in den direkten oder reflektierten Laserstrahl.**

Dadurch können Sie Personen blenden, Unfälle verursachen oder das Auge schädigen.

- ▶ **Falls Laserstrahlung ins Auge trifft, sind die Augen bewusst zu schließen und der Kopf sofort aus dem Strahl zu bewegen.**
- ▶ **Nehmen Sie keine Änderungen an der Lasereinrichtung vor.**
- ▶ **Lassen Sie Kinder das Elektrowerkzeug nicht unbeaufsichtigt benutzen.** Sie könnten unbeabsichtigt Personen blenden
- ▶ **Ist der Text des Laser-Warnschildes nicht in Ihrer Landessprache, dann überkleben Sie ihn vor der ersten**

### Inbetriebnahme mit dem mitgelieferten Aufkleber in Ihrer Landessprache.

- ▶ **Befestigen Sie das Elektrowerkzeug auf einer festen, ebenen und waagerechten Fläche.** Wenn das Elektrowerkzeug verrutschen oder wackeln kann, kann das Einsatzwerkzeug nicht gleichmäßig und sicher geführt werden.
- ▶ **Verlassen Sie das Werkzeug nie, bevor es vollständig zum Stillstand gekommen ist.** Nachlaufende Einsatzwerkzeuge können Verletzungen verursachen.
- ▶ **Halten Sie die Arbeitsfläche einschließlich des Werkstücks sauber.** Scharfkantige Bohrspäne und Gegenstände können zu Verletzungen führen. Materialmischungen sind besonders gefährlich. Leichtmetallstaub kann brennen oder explodieren.
- ▶ **Stellen Sie vor Arbeitsbeginn die richtige Drehzahl ein. Die Drehzahl muss dem Bohrdurchmesser und dem zu bohrenden Material angemessen sein.** Bei einer falsch eingestellten Drehzahl kann sich das Einsatzwerkzeug im Werkstück verhaken.
- ▶ **Fassen Sie das Einsatzwerkzeug nach dem Arbeiten nicht an, bevor es abgekühlt ist.** Das Einsatzwerkzeug wird beim Arbeiten sehr heiß.
- ▶ **Untersuchen Sie regelmäßig das Kabel und lassen Sie ein beschädigtes Kabel nur von einer autorisierten Kundendienststelle für Bosch-Elektrowerkzeuge reparieren. Ersetzen Sie beschädigte Verlängerungskabel.** Damit wird sichergestellt, dass die Sicherheit des Elektrowerkzeuges erhalten bleibt.
- ▶ **Bewahren Sie das unbenutzte Elektrowerkzeug sicher auf. Der Lagerplatz muss trocken und abschließbar sein.** Dies verhindert, dass das Elektrowerkzeug durch die Lagerung beschädigt oder von unerfahrenen Personen bedient wird.
- ▶ **Benutzen Sie das Elektrowerkzeug nicht mit beschädigtem Kabel. Berühren Sie das beschädigte Kabel nicht und ziehen Sie den Netzstecker, wenn das Kabel während des Arbeitens beschädigt wird.** Beschädigte Kabel erhöhen das Risiko eines elektrischen Schlages.

## Symbole

Die nachfolgenden Symbole können für den Gebrauch Ihres Elektrowerkzeugs von Bedeutung sein. Prägen Sie sich bitte die Symbole und ihre Bedeutung ein. Die richtige Interpretation der Symbole hilft Ihnen, das Elektrowerkzeug besser und sicherer zu gebrauchen.

### Symbole und Ihre Bedeutung



Laserstrahlung  
nicht in den Strahl blicken  
Laser Klasse 2  
IEC 60825-1:2014  
<1mW 650nm

**Laserstrahlung  
nicht in den Strahl blicken  
Laser Klasse 2**



**Tragen Sie keine langen, offenen Haare.**

### Symbole und Ihre Bedeutung



**Tragen Sie keine Schutzhandschuhe.**



**Tragen Sie keine weite Kleidung oder Schmuck.**



**Tragen Sie eine Schutzbrille.**

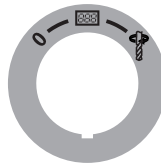

### Ein-/Ausschalter

**0**

Ausschalten



Display in Betrieb nehmen



Bohren



**Schnellstop (Quick Stop)**

### Drehzahldiagramm

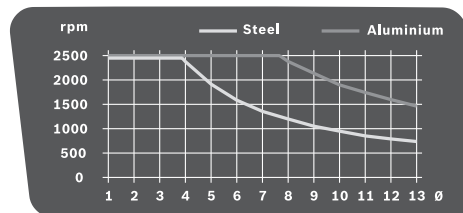

Das Diagramm zeigt die einzustellende Drehzahl (rpm) in Abhängigkeit vom Bohrer-Durchmesser ( $\varnothing$  in mm) für die Werkstoffe Stahl (**Steel**) und Aluminium (**Aluminium**).

## Produkt- und Leistungsbeschreibung



**Lesen Sie alle Sicherheitshinweise und Anweisungen.** Versäumnisse bei der Einhaltung der Sicherheitshinweise und Anweisungen können elektrischen Schlag, Brand und/oder schwere Verletzungen verursachen.

Bitte beachten Sie die Abbildungen im vorderen Teil der Betriebsanleitung.

## Bestimmungsgemäßer Gebrauch

Das Elektrowerkzeug ist zusammen mit den geeigneten Einsatzwerkzeugen bestimmt zum Bohren in Holz, Metall und Kunststoff.

## Abgebildete Komponenten

Die Nummerierung der abgebildeten Komponenten bezieht sich auf die Darstellung des Elektrowerkzeuges auf der Grafikseite.

- (1) Grundplatte
- (2) Schnellspannhebel
- (3) Schnellspanner
- (4) Bohrsäule
- (5) Zahnstange
- (6) Drehzahlmesser
- (7) Klemmhebel der Höheneinstellung
- (8) Klemmhebel des Tiefenanschlags
- (9) Tiefenanschlag
- (10) Laser-Warnschild
- (11) Drehrad
- (12) Antriebseinheit
- (13) Ein-/Ausschalter mit Quick-Stop-Funktion
- (14) Display
- (15) Drehzahlregler
- (16) Schnellspannbohrfutter
- (17) Einsatzwerkzeug<sup>A)</sup>
- (18) Bohrungen für Montage
- (19) Parallelanschlag
- (20) Flügelschrauben des Parallelanschlags
- (21) Gangwahlschalter
- (22) Beleuchtungs- und Lasereinheit
- (23) Innensechskantschlüssel (4 mm)
- (24) Befestigungsschraube der Bohrsäule
- (25) Führungszapfen der Bohrsäule
- (26) Führungsnut der Grundplatte
- (27) Sicherungsring
- (28) Haltering
- (29) Spannhülse
- (30) Taste Beleuchtung
- (31) Taste Laserkreuz
- (32) Ausgang Laserstrahlung
- (33) Taste Drehzahlanzeige/Bohrtiefenanzeige
- (34) Taste Nullpunkt
- (35) Stellschraube für die Klemmkraft der Bremse

A) **Abgebildetes oder beschriebenes Zubehör gehört nicht zum Standard-Lieferumfang. Das vollständige Zubehör finden Sie in unserem Zubehörprogramm.**

## Technische Daten

Tischbohrmaschine		PBD 40
Sachnummer		<b>3 603 M07 0..</b>
Nennaufnahmeleistung	W	710
Leerlaufdrehzahl		
- 1. Gang	min <sup>-1</sup>	200-850
- 2. Gang	min <sup>-1</sup>	600-2500
Lasertyp	nm	650
	mW	< 1
Laserkategorie		2
C <sub>6</sub>		1
Divergenz Laserlinie	mrad (Vollwinkel)	0,5
max. Bohr-Ø		
- Stahl	mm	13
- Holz	mm	40
Bohrfutterspannbereich	mm	1,5-13
Bohrhub max.	mm	90
Gesamthöhe	mm	650
Maße Grundplatte (Breite x Tiefe x Höhe)	mm	330 x 350 x 30
Gewicht entsprechend EPTA- Procedure 01:2014	kg	11,2
Schutzklasse		□ / II

Die Angaben gelten für eine Nennspannung [U] von 230 V. Bei abweichenden Spannungen und in länderspezifischen Ausführungen können diese Angaben variieren.

## Geräuschinformation

Geräuschemissionswerte ermittelt entsprechend

### EN 62841-3-13.

Der A-bewertete Schalldruckpegel des Elektrowerkzeuges beträgt typischerweise **73 dB(A)**. Unsicherheit K=3 dB. Der Geräuschpegel beim Arbeiten kann die angegebenen Werte überschreiten. **Gehörschutz tragen!**

Der in diesen Anweisungen angegebene Geräuschemissionswert ist entsprechend einem genormten Messverfahren gemessen worden und kann für den Vergleich von Elektrowerkzeugen miteinander verwendet werden. Er eignet sich auch für eine vorläufige Einschätzung der Geräuschemission.

Der angegebene Geräuschemissionswert repräsentiert die hauptsächlichsten Anwendungen des Elektrowerkzeuges. Wenn allerdings das Elektrowerkzeug für andere Anwendungen, mit abweichenden Einsatzwerkzeugen oder ungenügender Wartung eingesetzt wird, kann der Geräuschemissionswert abweichen. Dies kann die Geräuschemission über den gesamten Arbeitszeitraum deutlich erhöhen.

Für eine genaue Abschätzung der Geräuschemissionen sollten auch die Zeiten berücksichtigt werden, in denen das Gerät abgeschaltet ist oder zwar läuft, aber nicht tatsächlich im

Einsatz ist. Dies kann die Geräuschemissionen über den gesamten Arbeitszeitraum deutlich reduzieren.

## Montage

- ▶ **Vermeiden Sie ein unabsichtliches Starten des Elektrowerkzeugs. Während der Montage und bei allen Arbeiten an dem Elektrowerkzeug darf der Netzstecker nicht an die Stromversorgung angeschlossen sein.**

### Lieferumfang

Entnehmen Sie alle mitgelieferten Teile vorsichtig aus ihrer Verpackung.

Prüfen Sie vor der Erstinbetriebnahme des Elektrowerkzeugs, ob alle unten aufgeführten Teile mitgeliefert wurden:

- Antriebseinheit **(12)** mit Bohrsäule **(4)**
- Grundplatte **(1)**
- Schnellspanner **(3)**
- Parallelanschlag **(19)**
- Innensechskantschlüssel **(23)**

**Hinweis:** Überprüfen Sie das Elektrowerkzeug auf eventuelle Beschädigungen.

Vor dem weiteren Gebrauch des Elektrowerkzeugs müssen Sie Schutzeinrichtungen oder leicht beschädigte Teile sorgfältig auf ihre einwandfreie und bestimmungsgemäße Funktion untersuchen. Überprüfen Sie, ob die beweglichen Teile einwandfrei funktionieren und nicht klemmen oder ob Teile beschädigt sind. Sämtliche Teile müssen richtig montiert sein und alle Bedingungen erfüllen, um den einwandfreien Betrieb zu gewährleisten.

Beschädigte Schutzvorrichtungen und Teile müssen Sie sachgerecht durch eine anerkannte Fachwerkstatt reparieren oder auswechseln lassen.

### Montage von Einzelteilen (siehe Bild A)

Vor der ersten Inbetriebnahme müssen Sie das Elektrowerkzeug wie folgt zusammenbauen:

- Schieben Sie den Schnellspanner **(3)** über die Bohrsäule **(4)**.
- Setzen Sie die Bohrsäule **(4)** so in die Grundplatte **(1)** ein, dass der Führungzapfen **(25)** von der Führungsnut **(26)** aufgenommen wird.
- Ziehen Sie die Befestigungsschraube **(24)** mit dem Innensechskantschlüssel **(23)** fest an.

### Montage auf eine Arbeitsfläche (siehe Bild B)

- ▶ **Zur Gewährleistung einer sicheren Handhabung müssen Sie das Elektrowerkzeug vor dem Gebrauch auf eine ebene und stabile Arbeitsfläche (z. B. Werkbank) montieren.**
- Befestigen Sie das Elektrowerkzeug mit einer geeigneten Schraubverbindung auf der Arbeitsfläche. Dazu dienen die Bohrungen **(18)**.

### Staub-/Späneabsaugung

Stäube von Materialien wie bleihaltigem Anstrich, einigen Holzarten, Mineralien und Metall können gesundheitsschädlich sein. Berühren oder Einatmen der Stäube können allergische Reaktionen und/oder Atemwegserkrankungen des Benutzers oder in der Nähe befindlicher Personen hervorrufen. Bestimmte Stäube wie Eichen- oder Buchenstaub gelten als krebserzeugend, besonders in Verbindung mit Zusatzstoffen zur Holzbehandlung (Chromat, Holzschutzmittel). Asbesthaltiges Material darf nur von Fachleuten bearbeitet werden.

- Sorgen Sie für gute Belüftung des Arbeitsplatzes.
- Es wird empfohlen, eine Atemschutzmaske mit Filterklasse P2 zu tragen.

Beachten Sie in Ihrem Land gültige Vorschriften für die zu bearbeitenden Materialien.

- ▶ **Vermeiden Sie Staubansammlungen am Arbeitsplatz.** Stäube können sich leicht entzünden.

### Werkzeugwechsel (siehe Bild C)

Die Antriebseinheit **(12)** wird ab Werk mit einem zweihülsigen Schnellspannbohrfutter **(16)** ausgeliefert.

#### Einsatzwerkzeug einsetzen

- Drehen Sie den Sicherungsring **(27)** in Richtung „UNLOCK“.
- Drehen Sie die Spannhülse **(29)** im Uhrzeigersinn bis das Einsatzwerkzeug **(17)** eingesetzt werden kann.
- Setzen Sie das Einsatzwerkzeug **(17)** ganz ein, halten Sie es in der Werkzeugaufnahme und drehen Sie die Spannhülse **(29)** gegen den Uhrzeigersinn von Hand kräftig zu. Halten Sie dabei den Haltering **(28)** fest.
- Drehen Sie den Sicherungsring **(27)** in Richtung „LOCK“.

**Hinweis:** Beim Einsetzen von kleinen Bohrern stellen Sie die Werkzeugaufnahme vorher auf den ungefähren Bohrdurchmesser ein. Es besteht sonst die Gefahr, dass der Bohrer nicht richtig zentriert eingesetzt wird.

#### Einsatzwerkzeug entnehmen

- Drehen Sie den Sicherungsring **(27)** in Richtung „UNLOCK“.
- Drehen Sie die Spannhülse **(29)** im Uhrzeigersinn bis das Einsatzwerkzeug **(17)** entnommen werden kann.

## Betrieb

- ▶ **Ziehen Sie vor allen Arbeiten am Elektrowerkzeug den Netzstecker aus der Steckdose.**
- ▶ **Ziehen Sie nach jeder Verstellung am Elektrowerkzeug Schrauben und Klemmhebel wieder fest.**

### Arbeitsvorbereitung

#### Arbeitsbereich beleuchten (siehe Bild D)

Sorgen Sie dafür, dass der unmittelbare Arbeitsbereich ausreichend beleuchtet ist.

- Drehen Sie zur **Inbetriebnahme des Displays (14)** den

Ein-/Ausschalter **(13)** in Position .

- Schalten Sie die Beleuchtungseinheit **(22)** mit der Taste **(30)** ein.  
Im Display **(14)** wird die Anzeige „Light“ angezeigt.

#### Werkstück richtig positionieren (siehe Bild E)

Ein Laserkreuz zeigt Ihnen die exakte Bohrstelle an.

- Drehen Sie zur **Inbetriebnahme des Displays (14)** den Ein-/Ausschalter **(13)** in Position .
- Schalten Sie die Lasereinheit **(22)** mit der Taste **(31)** ein.  
Im Display **(14)** wird die Anzeige „Laser“ angezeigt.
- Richten Sie Ihre Markierung auf dem Werkstück am Laserkreuz aus.

#### Werkstück befestigen (siehe Bilder F1–F2)

Zur Gewährleistung einer optimalen Arbeitssicherheit müssen Sie das Werkstück immer festspannen. Bearbeiten Sie keine Werkstücke, die zu klein zum Festspannen sind.

Lange und schwere Werkstücke müssen am freien Ende unterlegt oder abgestützt werden.

**Hinweis:** Verwenden Sie zum Festspannen von kleinen Werkstücken einen Maschinenschraubstock (z. B. Bosch MS 80).

- Positionieren Sie das Werkstück mit Hilfe des Laserkreuzes.
- Lösen Sie den Schnellspannhebel **(2)** am Schnellspanner **(3)**.
- Lassen Sie den Schnellspanner auf dem Werkstück aufliegen. Drehen Sie den Schnellspannhebel **(2)** in Uhrzeigerichtung, bis das Werkstück fest verspannt ist.
- Lösen Sie nach dem Bohren den Schnellspannhebel **(2)** entgegen dem Uhrzeigersinn.
- Drehen Sie den Schnellspanner **(3)** zur Seite und entnehmen Sie das Werkstück.

Der Parallelanschlag **(19)** dient dazu, größere Werkstücke gegen Verdrehen zu sichern.

- Lösen Sie die Flügelschrauben **(20)** am Parallelanschlag **(19)** und setzen Sie den Parallelanschlag in die Nuten der Grundplatte **(1)** ein.
- Ziehen Sie die Flügelschrauben wieder fest.
- Befestigen Sie das Werkstück mit Hilfe des Schnellspanners **(3)**.

#### Höhe der Antriebseinheit einstellen (siehe Bild G)

- **Verstellen Sie die Höhe der Antriebseinheit nicht während des Betriebs.** Betätigen Sie den Klemmhebel **(7)** nur, wenn das Drehrad in der Ausgangsposition ist. Diese Vorsichtsmaßnahme beugt möglichen Verletzungen vor.

Die Höhe der Antriebseinheit **(12)** kann je nach Länge des Einsatzwerkzeugs und Größe des Werkstücks eingestellt werden.

**Hinweis:** Nach dem Einstellen der Höhe der Antriebseinheit muss die Positionierung des Werkstücks mit Hilfe des Laserkreuzes erneut überprüft werden. Gegebenenfalls müssen Sie das Werkstück neu ausrichten.

Eine Bremse verhindert, dass bei geöffnetem Klemmhebel **(7)** die Antriebseinheit **(12)** unbeabsichtigt absinkt. Über-

prüfen Sie gelegentlich die Klemmkraft der Bremse und stellen Sie sie gegebenenfalls nach.

- Stellen Sie sicher, dass das Drehrad **(11)** in der Ausgangsposition ist.
- Fassen Sie mit einer Hand an das Drehrad **(11)** und lösen Sie mit der anderen Hand den Klemmhebel **(7)** gegen den Uhrzeigersinn.
- Stellen Sie mit Hilfe des Drehrads die Höhe der Antriebseinheit **(12)** entsprechend des eingesetzten Einsatzwerkzeugs und der Werkstückhöhe ein.
- Ziehen Sie den Klemmhebel **(7)** im Uhrzeigersinn wieder fest.



**Hinweis:** Der Klemmhebel **(7)** hat einen Freilauf, um ihn in eine ergonomisch günstige oder platzsparende Position drehen zu können.

Ziehen Sie bei angezogenem Klemmhebel den Griff von der Antriebseinheit weg, drehen Sie ihn in die gewünschte Position und lassen Sie ihn wieder einfedern.

#### Inbetriebnahme

- **Beachten Sie die Netzspannung! Die Spannung der Stromquelle muss mit den Angaben auf dem Typenschild des Elektrowerkzeugs übereinstimmen. Mit 230 V gekennzeichnete Elektrowerkzeuge können auch an 220 V betrieben werden.**

#### Einschalten

- Drehen Sie zur **Inbetriebnahme des Displays (14)** den Ein-/Ausschalter **(13)** in Position .
- Drehen Sie zur **Inbetriebnahme des Elektrowerkzeugs** den Ein-/Ausschalter **(13)** in Position . Jetzt können Sie die Drehzahl einstellen.

#### Ausschalten

- Drehen Sie zum **Beenden des Bohrens** den Ein-/Ausschalter **(13)** in Position .
- oder
- Drehen Sie zum **kompletten Ausschalten** des Elektrowerkzeugs den Ein-/Ausschalter **(13)** in Position „0“. **Hinweis:** Das Elektrowerkzeug ist jetzt stromlos. Alle aktuellen Einstellungen werden gelöscht.

#### Quick-Stop-Funktion



Das Elektrowerkzeug kann durch die Quick-Stop-Funktion schnell ausgeschaltet werden, wenn sich z. B. das Einsatzwerkzeug im Werkstück verhakt hat.

- Drücken Sie kurz und schnell auf den Ein-/Ausschalter **(13)**. Das Elektrowerkzeug und das Display werden sofort ausgeschaltet. **Hinweis:** Das Elektrowerkzeug ist jetzt stromlos. Alle aktuellen Einstellungen werden gelöscht.
- Um danach das Elektrowerkzeug wieder in Betrieb zu nehmen, müssen Sie den Ein-/Ausschalter **(13)** in Position „0“ zurückdrehen.

Danach können Sie das Elektrowerkzeug wieder einschal-

ten (Ein-/Ausschalter **(13)** in Position ).

### Wiederanlaufschutz

Der Wiederanlaufschutz verhindert das unkontrollierte Anlaufen des Elektrowerkzeugs nach einem Stromausfall (z. B. Ziehen des Netzsteckers während des Betriebs).

- Um danach das Elektrowerkzeug wieder in Betrieb zu nehmen, müssen Sie den Ein-/Ausschalter **(13)** in Position  zurückdrehen.

Danach können Sie das Elektrowerkzeug wieder einschal-

ten (Ein-/Ausschalter **(13)** in Position ).

### Überlastschutz

Bei bestimmungsgemäßem Gebrauch kann das Elektrowerkzeug nicht überlastet werden. Bei zu starker Belastung schaltet die Elektronik das Elektrowerkzeug eigenständig ab.

- Um danach das Elektrowerkzeug wieder in Betrieb zu nehmen, müssen Sie den Ein-/Ausschalter **(13)** in Position  zurückdrehen.

Danach können Sie das Elektrowerkzeug wieder einschal-

ten (Ein-/Ausschalter **(13)** in Position ).

### Drehzahl einstellen

- ▶ **Stellen Sie vor Arbeitsbeginn die richtige Drehzahl ein. Die Drehzahl muss dem Bohrdurchmesser und dem zu bohrenden Material angemessen sein.** Bei einer falsch eingestellten Drehzahl kann sich das Einsatzwerkzeug im Werkstück verhaken.

Orientieren Sie sich beim Einstellen der angemessenen Drehzahl an dem Drehzahldiagramm **(6)**. Es zeigt die einzustellende Drehzahl (**rpm**) in Abhängigkeit vom Bohrer-Durchmesser (**Ø** in mm) für die Werkstoffe Stahl (**Steel**) und Aluminium (**Aluminium**).

### Mechanische Gangwahl

- ▶ **Betätigen Sie den Gangwahlschalter (21) nur bei Stillstand des Elektrowerkzeugs.**

Mit dem Gangwahlschalter **(21)** können **2** Drehzahlbereiche vorgewählt werden.

#### Gang 1:

Niedriger Drehzahlbereich; zum Arbeiten mit großen Bohrdurchmessern.

#### Gang 2:

Hoher Drehzahlbereich; zum Arbeiten mit kleinen Bohrdurchmessern.

- Drehen Sie den Gangwahlschalter **(21)** in die gewünschte Position.

Lässt sich der Gangwahlschalter **(21)** nicht bis zum Anschlag drehen, verdrehen Sie das Bohrfutter mit dem Bohrer etwas.

### Elektronische Drehzahlregelung (siehe Bild H)

Mit Hilfe des Drehzahlreglers **(15)** können Sie die Drehzahl des Elektrowerkzeugs stufenlos einstellen.

- Drehen Sie zur **Inbetriebnahme des Elektrowerkzeugs**

den Ein-/Ausschalter **(13)** in Position .

- Schalten Sie mit Hilfe der Taste **(33)** den Anzeigebereich des Displays auf „Speed“.
- Verdrehen Sie den Drehzahlregler **(15)** solange, bis im Display **(14)** die gewünschte Drehzahl angezeigt wird.

### Arbeitshinweise

#### Allgemeine Hinweise

Vergewissern Sie sich vor dem Bohren, dass der Schnellspanner **(3)**, der Parallelschlag **(19)** oder der Maschinenschraubstock (Zubehör) fest angezogen sind.

Beim Austritt des Bohrers aus dem Werkstück kann sich der Bohrer im Werkstück verhaken und das Werkstück mitgenommen werden. Verlangsamen Sie daher am Ende der Bohrung die Vorschubbewegung.

Falls das Einsatzwerkzeug blockiert, schalten Sie das Elektrowerkzeug aus. Lassen Sie das Einsatzwerkzeug und das Werkstück abkühlen. Entfernen Sie die Bohrspäne. Ermitteln Sie die Ursache für das Verhaken des Einsatzwerkzeugs und beheben Sie diese.

#### Spezielle Hinweise zum Bohren in Metall

Körnen Sie Werkstücke aus Metall zum Bohren an.

Bohren Sie bei Bohrdurchmessern über 10 mm vor.

Verwenden Sie zum Kühlen der Bohrstelle Schneidöl (z. B. Bosch Universalschneidöl), um besser arbeiten zu können.

#### Position des Bedieners

- ▶ **Stellen Sie sich vor das Elektrowerkzeug.** Damit haben Sie immer eine gute Sicht auf die Bohrstelle.

- Halten Sie Hände und Finger vom rotierenden Einsatzwerkzeug fern.
- Überkreuzen Sie Ihre Arme nicht vor der Antriebseinheit.

#### Bohren

- Legen Sie das Werkstück auf die Grundplatte **(1)**.
- Stellen Sie die Höhe der Antriebseinheit ein.
- Richten Sie das Werkstück mit Hilfe des Laserkreuzes aus.
- Spannen Sie das Werkstück fest.
- Stellen Sie eine angemessene Drehzahl ein.
- Schalten Sie das Elektrowerkzeug ein.
- Drehen Sie zum Bohren das Drehrad **(11)** mit gleichmäßigem Vorschub, bis die gewünschte Bohrtiefe erreicht ist.
- Ist die gewünschte Bohrtiefe erreicht, führen Sie das Drehrad **(11)** zurück, bis die Antriebseinheit wieder in Ausgangsposition ist.
- Schalten Sie das Elektrowerkzeug aus.

#### Bohrtiefe anzeigen (siehe Bild I)

Mit Hilfe des Displays **(14)** können Sie sich die aktuelle Bohrtiefe anzeigen lassen.

- Schalten Sie nach dem Einstellen der Drehzahl mit Hilfe der Taste **(33)** den Anzeigebereich des Displays auf „Depth“.
- Stellen Sie die Höhe der Antriebseinheit ein.
- Setzen Sie die Bohrspitze leicht auf das Werkstück auf.
- Drücken Sie die Taste **(34)**, um den Nullpunkt festzulegen.  
Im Display **(14)** wird die Anzeige „Reset“ angezeigt.
- Bohren Sie mit gleichmäßigem Vorschub, bis die gewünschte Bohrtiefe im Display angezeigt wird.

#### Bohrtiefe einstellen (siehe Bild J)

Mit dem Tiefenanschlag **(9)** können Sie die Bohrtiefe **t** festlegen.

- Lösen Sie den Klemmhebel **(8)** gegen den Uhrzeigersinn.
- Führen Sie eine Probebohrung durch. Wird im Display **(14)** die gewünschte Bohrtiefe **t** angezeigt, ziehen Sie den Klemmhebel **(8)** wieder fest.  
Für nachfolgende Bohrungen ist damit die Bohrtiefe auf den Wert **t** begrenzt.

#### Transport (siehe Bild K)

- Zum Transportieren halten Sie das Elektrowerkzeug beidhändig an der Grundplatte **(1)** (●) oder mit einer Hand an der Bohrsäule **(4)** (●).  
Tragen Sie das Elektrowerkzeug nicht am Drehrad **(11)** (●).

## Wartung und Service

### Wartung und Reinigung

- ▶ **Ziehen Sie vor allen Arbeiten am Elektrowerkzeug den Netzstecker aus der Steckdose.**
- ▶ **Halten Sie das Elektrowerkzeug und die Lüftungsschlitze sauber, um gut und sicher zu arbeiten.**

Wenn ein Ersatz der Anschlussleitung erforderlich ist, dann ist dies von **Bosch** oder einer autorisierten Kundendienststelle für **Bosch**-Elektrowerkzeuge auszuführen, um Sicherheitsgefährdungen zu vermeiden.

Reinigen Sie bei Bedarf die Bohrsäule **(4)** mit einem trockenen Lappen und sprühen Sie sie leicht mit Bosch Universalschneidöl (Zubehör) ein.

### Bremse der Antriebseinheit einstellen (siehe Bild L)

Die Klemmkraft der Bremse für die Antriebseinheit **(12)** kann nachgestellt werden.

#### Überprüfen

- Die Klemmkraft der Bremse muss die Antriebseinheit in jeder Höhe sicher halten.

#### Einstellen

- Drehen Sie die Stellschraube **(35)** mit dem Innensechskantschlüssel **(23)** gegen den Uhrzeigersinn, um die Klemmkraft zu verringern oder drehen Sie sie im Uhrzeigersinn, um die Klemmkraft zu erhöhen.
- Überprüfen Sie, ob die gewünschte Klemmkraft erreicht wurde.

## Kundendienst und Anwendungsberatung

Der Kundendienst beantwortet Ihre Fragen zu Reparatur und Wartung Ihres Produkts sowie zu Ersatzteilen. Explosionszeichnungen und Informationen zu Ersatzteilen finden Sie auch unter: **www.bosch-pt.com**

Das Bosch-Anwendungsberatungs-Team hilft Ihnen gerne bei Fragen zu unseren Produkten und deren Zubehör.

Geben Sie bei allen Rückfragen und Ersatzteilbestellungen bitte unbedingt die 10-stellige Sachnummer laut Typenschild des Produkts an.

### Deutschland

Robert Bosch Power Tools GmbH  
Servicezentrum Elektrowerkzeuge  
Zur Luhne 2

37589 Kalefeld – Willershausen

Kundendienst: Tel.: (0711) 40040480

E-Mail: Servicezentrum.Elektrowerkzeuge@de.bosch.com

Unter [www.bosch-pt.de](http://www.bosch-pt.de) können Sie online Ersatzteile bestellen oder Reparaturen anmelden.

Anwendungsberatung:

Tel.: (0711) 40040480

Fax: (0711) 40040482

E-Mail: [kundenberatung.ew@de.bosch.com](mailto:kundenberatung.ew@de.bosch.com)

### Weitere Serviceadressen finden Sie unter:

[www.bosch-pt.com/serviceaddresses](http://www.bosch-pt.com/serviceaddresses)

### Entsorgung

Elektrowerkzeuge, Zubehör und Verpackungen sollen einer umweltgerechten Wiederverwertung zugeführt werden.



Werfen Sie Elektrowerkzeuge nicht in den Hausmüll!

### Nur für EU-Länder:

Gemäß der Europäischen Richtlinie 2012/19/EU über Elektro- und Elektronik-Altgeräte und ihrer Umsetzung in nationales Recht müssen nicht mehr gebrauchsfähige Elektrowerkzeuge getrennt gesammelt und einer umweltgerechten Wiederverwertung zugeführt werden.

## English

## Safety instructions

### General Power Tool Safety Warnings

**⚠ WARNING** Read all safety warnings, instructions, illustrations and specifications provided with this power tool. Failure to follow all instructions listed below may result in electric shock, fire and/or serious injury.

**Save all warnings and instructions for future reference.**



The term "power tool" in the warnings refers to your mains-operated (corded) power tool or battery-operated (cordless) power tool.

#### Work area safety

- ▶ **Keep work area clean and well lit.** Cluttered or dark areas invite accidents.
- ▶ **Do not operate power tools in explosive atmospheres, such as in the presence of flammable liquids, gases or dust.** Power tools create sparks which may ignite the dust or fumes.
- ▶ **Keep children and bystanders away while operating a power tool.** Distractions can cause you to lose control.

#### Electrical safety

- ▶ **Power tool plugs must match the outlet. Never modify the plug in any way. Do not use any adapter plugs with earthed (grounded) power tools.** Unmodified plugs and matching outlets will reduce risk of electric shock.
- ▶ **Avoid body contact with earthed or grounded surfaces, such as pipes, radiators, ranges and refrigerators.** There is an increased risk of electric shock if your body is earthed or grounded.
- ▶ **Do not expose power tools to rain or wet conditions.** Water entering a power tool will increase the risk of electric shock.
- ▶ **Do not abuse the cord. Never use the cord for carrying, pulling or unplugging the power tool. Keep cord away from heat, oil, sharp edges or moving parts.** Damaged or entangled cords increase the risk of electric shock.
- ▶ **When operating a power tool outdoors, use an extension cord suitable for outdoor use.** Use of a cord suitable for outdoor use reduces the risk of electric shock.
- ▶ **If operating a power tool in a damp location is unavoidable, use a residual current device (RCD) protected supply.** Use of an RCD reduces the risk of electric shock.

#### Personal safety

- ▶ **Stay alert, watch what you are doing and use common sense when operating a power tool. Do not use a power tool while you are tired or under the influence of drugs, alcohol or medication.** A moment of inattention while operating power tools may result in serious personal injury.
- ▶ **Use personal protective equipment. Always wear eye protection.** Protective equipment such as a dust mask, non-skid safety shoes, hard hat or hearing protection used for appropriate conditions will reduce personal injuries.
- ▶ **Prevent unintentional starting. Ensure the switch is in the off-position before connecting to power source and/or battery pack, picking up or carrying the tool.** Carrying power tools with your finger on the switch or engaging power tools that have the switch on invites accidents.

- ▶ **Remove any adjusting key or wrench before turning the power tool on.** A wrench or a key left attached to a rotating part of the power tool may result in personal injury.
- ▶ **Do not overreach. Keep proper footing and balance at all times.** This enables better control of the power tool in unexpected situations.
- ▶ **Dress properly. Do not wear loose clothing or jewellery. Keep your hair and clothing away from moving parts.** Loose clothes, jewellery or long hair can be caught in moving parts.
- ▶ **If devices are provided for the connection of dust extraction and collection facilities, ensure these are connected and properly used.** Use of dust collection can reduce dust-related hazards.
- ▶ **Do not let familiarity gained from frequent use of tools allow you to become complacent and ignore tool safety principles.** A careless action can cause severe injury within a fraction of a second.

#### Power tool use and care

- ▶ **Do not force the power tool. Use the correct power tool for your application.** The correct power tool will do the job better and safer at the rate for which it was designed.
- ▶ **Do not use the power tool if the switch does not turn it on and off.** Any power tool that cannot be controlled with the switch is dangerous and must be repaired.
- ▶ **Disconnect the plug from the power source and/or remove the battery pack, if detachable, from the power tool before making any adjustments, changing accessories, or storing power tools.** Such preventive safety measures reduce the risk of starting the power tool accidentally.
- ▶ **Store idle power tools out of the reach of children and do not allow persons unfamiliar with the power tool or these instructions to operate the power tool.** Power tools are dangerous in the hands of untrained users.
- ▶ **Maintain power tools and accessories. Check for misalignment or binding of moving parts, breakage of parts and any other condition that may affect the power tool's operation. If damaged, have the power tool repaired before use.** Many accidents are caused by poorly maintained power tools.
- ▶ **Keep cutting tools sharp and clean.** Properly maintained cutting tools with sharp cutting edges are less likely to bind and are easier to control.
- ▶ **Use the power tool, accessories and tool bits etc. in accordance with these instructions, taking into account the working conditions and the work to be performed.** Use of the power tool for operations different from those intended could result in a hazardous situation.
- ▶ **Keep handles and grasping surfaces dry, clean and free from oil and grease.** Slippery handles and grasping surfaces do not allow for safe handling and control of the tool in unexpected situations.

## Service

- ▶ **Have your power tool serviced by a qualified repair person using only identical replacement parts.** This will ensure that the safety of the power tool is maintained.

## Drill safety warnings

- ▶ **The drill must be secured.** A drill that is not properly secured may move or tip over and may result in personal injury.
- ▶ **The workpiece must be clamped or secured to the workpiece support. Do not drill pieces that are too small to be clamped securely.** Holding the workpiece by hand during operation may result in personal injury.
- ▶ **Do not wear gloves.** Gloves may be entangled by the rotating parts or chips leading to personal injury.
- ▶ **Keep your hands out of the drilling area while the tool is running.** Contact with rotating parts or chips may result in personal injury.
- ▶ **Make sure the accessory is rotating before feeding into the workpiece.** Otherwise the accessory may become jammed in the workpiece causing unexpected movement of the workpiece and personal injury.
- ▶ **When the accessory is jammed, stop applying downward pressure and switch off the tool. Investigate and take corrective actions to eliminate the cause of the jam.** Jamming can cause unexpected movement of the workpiece and personal injury.
- ▶ **Avoid generating long chips by regularly interrupting downward pressure.** Sharp metal chips may cause entanglement and personal injuries.
- ▶ **Never remove chips from the drilling area while the tool is running. To remove chips, move the accessory away from the workpiece, switch off the tool and wait for the accessory to stop moving. Use tools such as a brush or hook to remove chips.** Contact with rotating parts or chips may result in personal injury.
- ▶ **Accessories with speed ratings must be rated at least equal to the maximum speed marked on the power tool.** Accessories running faster than their rated speed can break and fly apart.
- ▶ **The power tool is delivered with a laser warning sign (see table: "Symbols and their meaning").**
- ▶ **Never make warning signs on the machine unrecognisable.**



**Do not direct the laser beam at persons or animals and do not stare into the direct or reflected laser beam yourself.** You could blind somebody, cause accidents or damage your eyes.

- ▶ **If laser radiation hits your eye, you must close your eyes and immediately turn your head away from the beam.**
- ▶ **Do not make any modifications to the laser equipment.**

- ▶ **Do not let children use the power tool unsupervised.** They could accidentally blind someone
- ▶ **If the text of the laser warning label is not in your national language, stick the provided warning label in your national language over it before operating for the first time.**
- ▶ **Secure the power tool on a stable, even and horizontal surface.** If the power tool can slip or shake, the application tool cannot be operated evenly and safely.
- ▶ **Never leave the tool unattended before it has come to a complete stop.** Cutting tools that are still running can cause injuries.
- ▶ **Keep the work surface clean, including the workpiece.** Sharp-edged drilling chips and other objects may cause injury. Material mixtures are particularly hazardous. Light metal dust may catch fire or explode.
- ▶ **Select the correct rotational speed before starting work. The rotational speed must be appropriate for both the drilling diameter and the material you intend to drilled.** If an incorrect rotational speed is selected, the application tool may become jammed in the workpiece.
- ▶ **Do not touch the application tool after working before it has cooled.** The application tool becomes very hot while working.
- ▶ **Check the cable regularly and have a damaged cable repaired only by an authorised customer service agent for Bosch power tools. Replace damaged extension cables.** This will ensure that the safety of the power tool is maintained.
- ▶ **Store the power tool safely when it is not in use. The storage location must be dry and lockable.** This prevents the power tool from storage damage, and from being operated by untrained persons.
- ▶ **Never use the power tool if the cable is damaged. Do not touch the damaged cable and pull out the mains plug if the cable is damaged while working.** Damaged cables increase the risk of an electric shock.

## Products sold in GB only:

Your product is fitted with an BS 1363/A approved electric plug with internal fuse (ASTA approved to BS 1362).

If the plug is not suitable for your socket outlets, it should be cut off and an appropriate plug fitted in its place by an authorised customer service agent. The replacement plug should have the same fuse rating as the original plug.

The severed plug must be disposed of to avoid a possible shock hazard and should never be inserted into a mains socket elsewhere.

## Symbols

The following symbols may be important for the operation of your power tool. Please take note of these symbols and their meaning. Correctly interpreting the symbols will help you to operate the power tool more effectively and safely.

## Symbols and their meanings



**Laser radiation**  
Do not look directly into the beam  
**Laser class 2**



**Tie back long hair.**



**Do not wear protective gloves.**



**Do not wear loose clothing or jewellery.**



**Wear safety goggles.**

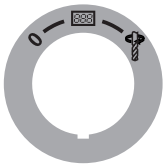

**On/off switch**

**0**

Switching Off

**888**

Switch on the display



Drilling



**Quick stop**

## Speed diagram

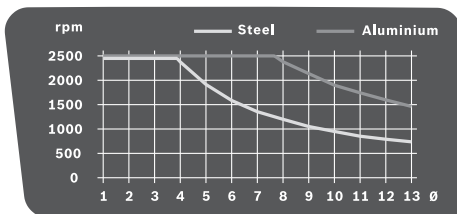

The diagram shows the speed that should be set (**rpm**) depending on the drill diameter (**dia.** in mm) for the materials **Steel** and **Aluminium**.

## Product description and specifications



**Read all the safety and general instructions.**

Failure to observe the safety and general instructions may result in electric shock, fire and/or serious injury.

Please observe the illustrations at the beginning of this operating manual.

## Intended use

The power tool is suitable for drilling in wood, metal, ceramic and plastic using the appropriate application tools.

## Product features

The numbering of the product features refers to the diagram of the power tool on the graphics page.

- (1) Base plate
- (2) Quick-clamping lever
- (3) Quick-action clamp
- (4) Drill column
- (5) Rack
- (6) Speed diagram
- (7) Clamping lever for height adjustment
- (8) Clamping lever for depth stop
- (9) Depth stop
- (10) Laser warning label
- (11) Hand wheel
- (12) Drive unit
- (13) On/off switch with quick stop function
- (14) Display
- (15) Speed regulator
- (16) Keyless chuck
- (17) Application tool<sup>A)</sup>
- (18) Mounting holes
- (19) Parallel guide
- (20) Wing bolts of the parallel guide
- (21) Gear selector switch
- (22) Lighting and laser unit
- (23) Hex key (4 mm)
- (24) Fastening screw for the drill column
- (25) Guide pin for the drill column
- (26) Guide groove for the base plate
- (27) Securing ring
- (28) Retaining ring
- (29) Clamping sleeve
- (30) Light button
- (31) Laser cross button
- (32) Laser beam output

- (33) Button for speed indicator/drill depth indicator  
 (34) Zero point button  
 (35) Set screw for adjusting the clamping force of the brake
- A) **Accessories shown or described are not included with the product as standard. You can find the complete selection of accessories in our accessories range.**

## Technical data

Bench drill		PBD 40
Article number		3 603 M07 0..
Rated power input	W	710
No-load speed		
– 1st gear	rpm	200–850
– 2nd gear	rpm	600–2500
Laser type	nm	650
	mW	< 1
Laser class		2
C <sub>6</sub>		1
Divergence of laser line	mrad (full angle)	0.5
Max. drilling diameter		
– Steel	mm	13
– Wood	mm	40
Chuck capacity	mm	1.5–13
Drill stroke max.	mm	90
Total height	mm	650
Base plate dimensions (width x depth x height)	mm	330 x 350 x 30
Weight according to EPTA-Procedure 01:2014	kg	11.2
Protection class		□ / II

The specifications apply to a rated voltage [U] of 230 V. These specifications may vary at different voltages and in country-specific models.

## Noise information

Noise emission values determined according to **EN 62841-3-13**.

Typically, the A-weighted sound pressure level of the power tool is **73 dB(A)**. Uncertainty K = 3 dB. The noise level when working can exceed the volume stated. **Wear hearing protection!**

The noise emission value given in these instructions has been measured in accordance with a standardised measuring procedure and may be used to compare power tools. It may also be used for a preliminary estimation of noise emissions.

The noise emission value given represents the main applications of the power tool. However, if the power tool is used for other applications, with different application tools or is

poorly maintained, the noise emission value may differ. This may significantly increase noise emissions over the total working period.

To estimate noise emissions accurately, the times when the tool is switched off, or when it is running but not actually being used, should also be taken into account. This may significantly reduce noise emissions over the total working period.

## Assembly

- **Avoid starting the power tool unintentionally. The mains plug must not be connected to the power supply during assembly or when carrying out any kind of work on the power tool.**

## Items included

Carefully remove all parts included in the delivery from their packaging.

Check to ensure that all the parts listed below have been supplied before using the power tool for the first time:

- Drive unit **(12)** with drill column **(4)**
- Base plate **(1)**
- Quick-action clamp **(3)**
- Parallel guide **(19)**
- Hex key **(23)**

**Note:** Check the power tool for possible damage.

Before continuing to use the power tool, carefully check that all protective devices or slightly damaged parts are working perfectly and according to specifications. Check that the moving parts are working perfectly and without jamming; check whether any parts are damaged. All parts must be fitted correctly and all the conditions necessary to ensure smooth operation must be met.

If the protective devices or any parts become damaged, you must have them properly repaired or replaced by an authorised service centre.

## Mounting individual components (see figure A)

Before initial commissioning, you must assemble the power tool as follows:

- Slide the quick-action clamp **(3)** over the drill column **(4)**.
- Insert the drill column **(4)** into the base plate **(1)** so that the guide pin **(25)** is inserted into the guide groove **(26)**.
- Tighten the fastening screw **(24)** using the hex key **(23)**.

## Mounting on a work surface (see figure B)

- **To ensure safe handling, the power tool must be mounted on a flat, stable work surface (e.g. work bench) before use.**

- Use a suitable screwed connection to secure the power tool to the work surface. The holes **(18)** are used for this purpose.

## Dust/Chip Extraction

Dust from materials such as lead-containing coatings, some wood types, minerals and metal can be harmful to one's health. Touching or breathing-in the dust can cause allergic reactions and/or lead to respiratory infections of the user or bystanders.

Certain dust, such as oak or beech dust, is considered carcinogenic, especially in connection with wood-treatment additives (chromate, wood preservative). Materials containing asbestos may only be worked by specialists.

- Provide for good ventilation of the working place.
- It is recommended to wear a P2 filter-class respirator.

Observe the relevant regulations in your country for the materials to be worked.

- ▶ **Avoid dust accumulation at the workplace.** Dust can easily ignite.

## Changing the tool (see figure C)

The drive unit (12) is supplied ex-works with a double sleeve keyless chuck (16).

### Inserting the application tool

- Turn the securing ring (27) in the "UNLOCK" direction.
- Turn the clamping sleeve (29) clockwise until the application tool (17) can be inserted.
- Fully insert the application tool (17), hold it in the tool holder and turn the clamping sleeve (29) anticlockwise firmly by hand to tighten it. When doing so, hold the retaining ring (28) firmly in place.
- Turn the securing ring (27) in the "LOCK" direction.

**Note:** When using small drill bits, adjust the tool holder to the rough drilling diameter first. Otherwise, there is a risk that the drill bit will not be centred properly.

### Removing the application tool

- Turn the securing ring (27) in the "UNLOCK" direction.
- Turn the clamping sleeve (29) clockwise until the application tool (17) can be removed.

## Operation

- ▶ **Pull the plug out of the socket before carrying out any work on the power tool.**
- ▶ **After each adjustment to the power tool, firmly retighten all screws and clamping levers.**

## Work preparation

### Illuminating the work area (see figure D)

Ensure that the immediate work area is sufficiently lit.

- To **switch on the display (14)**, turn the on/off switch (13) to position .
- Press the button (30) to switch on the lighting unit (22). "Light" appears on the display (14).

### Positioning the workpiece correctly (see figure E)

A laser cross shows you the exact drilling point.

- To **switch on the display (14)**, turn the on/off switch (13) to position .
- Press the button (31) to switch on the laser unit (22). "Laser" appears on the display (14).
- Position your mark on the workpiece on the laser cross.

### Clamping the workpiece (see figures F1–F2)

To ensure maximum safety while working, the workpiece must always be firmly clamped. Do not saw workpieces that are too small to clamp firmly.

The free end of long and heavy workpieces must have something placed underneath it or be supported.

**Note:** To clamp small workpieces, use a machine vice (e.g. Bosch MS 80).

- Position the workpiece by referring to the laser cross.
- Release the quick-clamping lever (2) on the quick-action clamp (3).
- Allow the quick-action clamp to rest on the workpiece. Turn the quick-clamping lever (2) clockwise until the workpiece is tightly clamped.
- After drilling, release the quick-clamping lever (2) by turning it anticlockwise.
- Turn the quick-action clamp (3) to the side and remove the workpiece.

The parallel guide (19) is used to prevent large workpieces from twisting.

- Loosen the wing bolts (20) on the parallel guide (19) and insert the parallel guide into the grooves of the base plate (1).
- Retighten the wing bolts.
- Secure the workpiece using the quick-action clamp (3).

### Adjusting the height of the drive unit (see figure G)

- ▶ **Do not adjust the height of the drive unit during operation.** Only operate the clamping lever (7) when the hand wheel is in its initial position. This precautionary measure prevents potential injuries from occurring.

The height of the drive unit (12) can be adjusted according to the length of the application tool and the size of the workpiece.

**Note:** After adjusting the height of the drive unit, the position of the workpiece must be checked again using the laser cross. You may need to reposition the workpiece.

A brake prevents the drive unit (12) from sinking unintentionally when the clamping lever (7) is released. Check the clamping force of the brake occasionally and adjust if required.



- Ensure that the hand wheel (11) is in its initial position.
- Hold the hand wheel (11) with one hand and use the other to release the clamping lever (7) by turning it anticlockwise.
- Use the hand wheel to adjust the height of the drive unit (12) to correspond to the application tool that is in use and the height of the workpiece.
- Retighten the clamping lever (7) by turning it clockwise.

**Note:** The clamping lever (7) freewheels so that it can be turned into a comfortable or space-saving position. With the clamping lever tightened, pull the handle away from the drive unit, turn it to the required position and then release it.

### Starting operation

- **Pay attention to the mains voltage. The voltage of the power source must match the voltage specified on the rating plate of the power tool. Power tools marked with 230 V can also be operated with 220 V.**
- **Products that are only sold in AUS and NZ:** Use a residual current device (RCD) with a nominal residual current of 30 mA or less.

### Switching on

- To **switch on the display (14)**, turn the on/off switch (13) to position .
- To **switch on the power tool**, turn the on/off switch (13) to position . The speed can now be adjusted.

### Switching off

- To **stop drilling**, turn the on/off switch (13) to position .
- or
- To **switch off the power tool completely**, turn the on/off switch (13) to position "0".  
**Note:** The power tool is now de-energised. All current settings are deleted.

### Quick stop function

-  The power tool can be quickly switched off using the quick stop function, for example, if the application tool becomes jammed in the workpiece.
- Briefly press the on/off switch (13) to switch off the power tool and the display immediately.

- Note:** The power tool is now de-energised. All current settings are deleted.
- To start the power tool again after this, the on/off switch (13) must be returned to position "0". The power tool can then be switched on again (on/off

switch (13) to position ).

### Restart protection

The restart protection mechanism prevents the power tool from starting up again uncontrolledly after a power failure (e.g. mains plug removed during operation).

- To start the power tool again after this, the on/off switch (13) must be returned to position .

The power tool can then be switched on again (on/off

switch (13) to position ).

### Overload protection

In normal conditions of use, the power tool cannot be overloaded. In the event of overloading, the power tool automatically shuts off the electronics.

- To start the power tool again after this, the on/off switch (13) must be returned to position . The power tool can then be switched on again (on/off

switch (13) to position ).

### Adjusting the speed

- **Select the correct rotational speed before starting work. The rotational speed must be appropriate for both the drilling diameter and the material you intend to drilled.** If an incorrect rotational speed is selected, the application tool may become jammed in the workpiece. Use the speed diagram (6) to help you set the appropriate rotational speed. It shows the speed that should be set (rpm) depending on the drill diameter (dia. in mm) for the materials **Steel** and **Aluminium**.

### Mechanical gear selection

- **Only operate the gear selector switch (21) when the power tool is not in use.**

You can preselect 2 speed ranges with the gear selector switch (21).

#### Gear 1:

Low speed range; for working with large drilling diameters.

#### Gear 2:

High speed range; for working with small drilling diameters.

- Turn the gear selector switch (21) to the required position.

If the gear selector switch (21) cannot be turned all the way, turn the drill chuck slightly with the drill.

### Electronic speed control (see figure H)

The speed regulator (15) enables continuously variable adjustment of the speed of the power tool.

- To **switch on the power tool**, turn the on/off switch (13)

to position .

- Press the button (33) to switch the indicator area of the display to "Speed".
- Turn the speed regulator (15) until the required speed is shown on the display (14).

### Working advice

#### General advice

Before drilling, make sure that the quick-action clamp (3), the parallel guide (19) and/or the machine vice (accessory) are tightly fastened.

The drill can become jammed in the workpiece when it is being removed from the workpiece, which may cause kickback. Therefore, make sure to slow down the feed motion towards the end of the drilling procedure.

If the application tool becomes blocked, switch the power tool off. Allow the application tool and the workpiece to cool down. Remove the drilling chips. Investigate and take corrective action to eliminate the cause of the application tool jamming.

### Special advice for drilling in metal

Metal workpieces should be centre-punched before drilling into them.

Pre-drill if a drilling diameter is over 10 mm.

Use cutting oil (e.g. Bosch universal cutting oil) to cool the drilling point and facilitate your work.

### Position of the operator

- ▶ **Always stand in front of the power tool.** This will ensure you always have a good view of the drilling point.
- Keep hands and fingers away from the rotating application tool.
- Do not reach one arm across the other when in front of the drive unit.

### Drilling

- Place the workpiece on the base plate **(1)**.
- Set the height of the drive unit.
- Align the workpiece by referring to the laser cross.
- Clamp the workpiece.
- Set an appropriate speed.
- Switch on the power tool.
- To drill, turn the hand wheel **(11)** with uniform feed until the required drilling depth is reached.
- Once the required drilling depth has been reached, retract the hand wheel **(11)** until the drive unit has returned to its initial position.
- Switch the power tool off.

### Displaying the drilling depth (see figure I)

The current drilling depth can be viewed on the display **(14)**.

- After setting the speed, press the button **(33)** to switch the indicator area of the display to "Depth".
- Set the height of the drive unit.
- Rest the tip of the drill bit lightly on the workpiece.
- Press the button **(34)** to determine the zero point. "Reset" appears on the display **(14)**.
- Drill with uniform feed until the required drilling depth is shown on the display.

### Setting the drilling depth (see figure J)

The depth stop **(9)** can be used to determine the drilling depth **t**.

- Loosen the clamping lever **(8)** by turning it anticlockwise.
- Carry out a test drilling procedure. If the required drilling depth **t** is shown on the display **(14)**, retighten the clamping lever **(8)**.

The drilling depth is then limited to the value **t** for subsequent drilling procedures.

### Transport (see figure K)

- When transporting the power tool, hold it with both hands on the base plate **(1)** **(⊙)** or with one hand on the drill column **(4)** **(⊙)**.
- Do not carry the power tool by the hand wheel **(11)** **(⊙)**.

## Maintenance and servicing

### Maintenance and Cleaning

- ▶ **Pull the plug out of the socket before carrying out any work on the power tool.**
- ▶ **To ensure safe and efficient operation, always keep the power tool and the ventilation slots clean.**

In order to avoid safety hazards, if the power supply cord needs to be replaced, this must be done by **Bosch** or by an after-sales service centre that is authorised to repair **Bosch** power tools.

If necessary, clean the drill column **(4)** with a dry cloth and spray it lightly with Bosch universal cutting oil (accessory).

### Adjusting the brake of the drive unit (see figure L)

The clamping force of the brake for the drive unit **(12)** can be adjusted.

#### Checking

- The clamping force of the brake must securely hold the drive unit at any height.

#### Adjusting

- Use the hex key **(23)** to turn the set screw **(35)** anticlockwise to reduce the clamping force or clockwise to increase the clamping force.
- Check whether the required clamping force has been reached.

### After-Sales Service and Application Service

Our after-sales service responds to your questions concerning maintenance and repair of your product as well as spare parts. You can find explosion drawings and information on spare parts at: [www.bosch-pt.com](http://www.bosch-pt.com)

The Bosch product use advice team will be happy to help you with any questions about our products and their accessories.

In all correspondence and spare parts orders, please always include the 10-digit article number given on the nameplate of the product.

#### Great Britain

Robert Bosch Ltd. (B.S.C.)  
P.O. Box 98  
Broadwater Park  
North Orbital Road  
Denham Uxbridge  
UB 9 5HJ

At [www.bosch-pt.co.uk](http://www.bosch-pt.co.uk) you can order spare parts or arrange the collection of a product in need of servicing or repair.

Tel. Service: (0344) 7360109  
E-Mail: boschservicecentre@bosch.com

**You can find further service addresses at:**  
www.bosch-pt.com/serviceaddresses

### Disposal

The power tool, accessories and packaging should be recycled in an environmentally friendly manner.



Do not dispose of power tools along with household waste.

### Only for EU countries:

According to the European Directive 2012/19/EU on Waste Electrical and Electronic Equipment and its implementation into national law, power tools that are no longer usable must be collected separately and disposed of in an environmentally friendly manner.

## Français

### Consignes de sécurité

#### Avertissements de sécurité généraux pour l'outil électrique

#### **AVERTISSEMENT** Lire tous les avertissements de sécurité, les instructions, les illustrations et les spécifications fournis

avec cet outil électrique. Ne pas suivre les instructions énumérées ci-dessous peut provoquer un choc électrique, un incendie et/ou une blessure sérieuse.

#### Conserver tous les avertissements et toutes les instructions pour pouvoir s'y reporter ultérieurement.

Le terme "outil électrique" dans les avertissements fait référence à votre outil électrique alimenté par le secteur (avec cordon d'alimentation) ou votre outil électrique fonctionnant sur batterie (sans cordon d'alimentation).

#### Sécurité de la zone de travail

- ▶ **Conserver la zone de travail propre et bien éclairée.** Les zones en désordre ou sombres sont propices aux accidents.
- ▶ **Ne pas faire fonctionner les outils électriques en atmosphère explosive, par exemple en présence de liquides inflammables, de gaz ou de poussières.** Les outils électriques produisent des étincelles qui peuvent enflammer les poussières ou les fumées.
- ▶ **Maintenir les enfants et les personnes présentes à l'écart pendant l'utilisation de l'outil électrique.** Les distractions peuvent vous faire perdre le contrôle de l'outil.

#### Sécurité électrique

- ▶ **Il faut que les fiches de l'outil électrique soient adaptées au socle. Ne jamais modifier la fiche de quelque façon que ce soit. Ne pas utiliser d'adaptateurs avec des outils électriques à branchement de terre.** Des fiches non modifiées et des socles adaptés réduisent le risque de choc électrique.
- ▶ **Éviter tout contact du corps avec des surfaces reliées à la terre telles que les tuyaux, les radiateurs, les cuisinières et les réfrigérateurs.** Il existe un risque accru de choc électrique si votre corps est relié à la terre.
- ▶ **Ne pas exposer les outils électriques à la pluie ou à des conditions humides.** La pénétration d'eau à l'intérieur d'un outil électrique augmente le risque de choc électrique.
- ▶ **Ne pas maltraiter le cordon. Ne jamais utiliser le cordon pour porter, tirer ou débrancher l'outil électrique. Maintenir le cordon à l'écart de la chaleur, du lubrifiant, des arêtes vives ou des parties en mouvement.** Des cordons endommagés ou emmêlés augmentent le risque de choc électrique.
- ▶ **Lorsqu'on utilise un outil électrique à l'extérieur, utiliser un prolongateur adapté à l'utilisation extérieure.** L'utilisation d'un cordon adapté à l'utilisation extérieure réduit le risque de choc électrique.
- ▶ **Si l'usage d'un outil électrique dans un emplacement humide est inévitable, utiliser une alimentation protégée par un dispositif à courant différentiel résiduel (RCD).** L'usage d'un RCD réduit le risque de choc électrique.

#### Sécurité des personnes

- ▶ **Rester vigilant, regarder ce que vous êtes en train de faire et faire preuve de bon sens dans votre utilisation de l'outil électrique. Ne pas utiliser un outil électrique lorsque vous êtes fatigué ou sous l'emprise de drogues, de l'alcool ou de médicaments.** Un moment d'inattention en cours d'utilisation d'un outil électrique peut entraîner des blessures graves.
- ▶ **Utiliser un équipement de protection individuelle. Toujours porter une protection pour les yeux.** Les équipements de protection individuelle tels que les masques contre les poussières, les chaussures de sécurité antidérapantes, les casques ou les protections auditives utilisés pour les conditions appropriées réduisent les blessures.
- ▶ **Éviter tout démarrage intempestif. S'assurer que l'interrupteur est en position arrêté avant de brancher l'outil au secteur et/ou au bloc de batteries, de le ramasser ou de le porter.** Porter les outils électriques en ayant le doigt sur l'interrupteur ou brancher des outils électriques dont l'interrupteur est en position marche est source d'accidents.
- ▶ **Retirer toute clé de réglage avant de mettre l'outil électrique en marche.** Une clé laissée fixée sur une partie tournante de l'outil électrique peut donner lieu à des blessures.



- ▶ **Ne pas se précipiter. Garder une position et un équilibre adaptés à tout moment.** Cela permet un meilleur contrôle de l'outil électrique dans des situations inattendues.
- ▶ **S'habiller de manière adaptée. Ne pas porter de vêtements amples ou de bijoux. Garder les cheveux et les vêtements à distance des parties en mouvement.** Des vêtements amples, des bijoux ou les cheveux longs peuvent être pris dans des parties en mouvement.
- ▶ **Si des dispositifs sont fournis pour le raccordement d'équipements pour l'extraction et la récupération des poussières, s'assurer qu'ils sont connectés et correctement utilisés.** Utiliser des collecteurs de poussière peut réduire les risques dus aux poussières.
- ▶ **Rester vigilant et ne pas négliger les principes de sécurité de l'outil sous prétexte que vous avez l'habitude de l'utiliser.** Une fraction de seconde d'inattention peut provoquer une blessure grave.

#### Utilisation et entretien de l'outil électrique

- ▶ **Ne pas forcer l'outil électrique. Utiliser l'outil électrique adapté à votre application.** L'outil électrique adapté réalise mieux le travail et de manière plus sûre au régime pour lequel il a été construit.
- ▶ **Ne pas utiliser l'outil électrique si l'interrupteur ne permet pas de passer de l'état de marche à arrêt et inversement.** Tout outil électrique qui ne peut pas être commandé par l'interrupteur est dangereux et il faut le réparer.
- ▶ **Débrancher la fiche de la source d'alimentation et/ou enlever le bloc de batteries, s'il est amovible, avant tout réglage, changement d'accessoires ou avant de ranger l'outil électrique.** De telles mesures de sécurité préventives réduisent le risque de démarrage accidentel de l'outil électrique.
- ▶ **Conserver les outils électriques à l'arrêt hors de la portée des enfants et ne pas permettre à des personnes ne connaissant pas l'outil électrique ou les présentes instructions de le faire fonctionner.** Les outils électriques sont dangereux entre les mains d'utilisateurs novices.
- ▶ **Observer la maintenance des outils électriques et des accessoires. Vérifier qu'il n'y a pas de mauvais alignement ou de blocage des parties mobiles, des pièces cassées ou toute autre condition pouvant affecter le fonctionnement de l'outil électrique. En cas de dommages, faire réparer l'outil électrique avant de l'utiliser.** De nombreux accidents sont dus à des outils électriques mal entretenus.
- ▶ **Garder affûtés et propres les outils permettant de couper.** Des outils destinés à couper correctement entretenus avec des pièces coupantes tranchantes sont moins susceptibles de bloquer et sont plus faciles à contrôler.
- ▶ **Utiliser l'outil électrique, les accessoires et les lames etc., conformément à ces instructions, en tenant compte des conditions de travail et du travail à réaliser.** L'utilisation de l'outil électrique pour des opérations différentes de celles prévues peut donner lieu à des situations dangereuses.
- ▶ **Il faut que les poignées et les surfaces de préhension restent sèches, propres et dépourvues d'huiles et de graisses.** Des poignées et des surfaces de préhension glissantes rendent impossibles la manipulation et le contrôle en toute sécurité de l'outil dans les situations inattendues.

#### Maintenance et entretien

- ▶ **Faire entretenir l'outil électrique par un réparateur qualifié utilisant uniquement des pièces de rechange identiques.** Cela assure le maintien de la sécurité de l'outil électrique.

#### Instructions de sécurité pour les perceuses

- ▶ **La perceuse doit être fixée.** Une perceuse qui n'est pas correctement fixée peut se déplacer ou basculer, ce qui peut entraîner des dommages corporels.
- ▶ **La pièce doit être maintenue ou fixée sur le support de pièce. Ne pas forer des pièces trop petites pour être maintenues de manière sûre.** Maintenir manuellement la pièce pendant le forage peut entraîner des dommages corporels.
- ▶ **Ne pas porter de gants.** Les gants peuvent s'accrocher aux parties en rotation ou aux copeaux, entraînant des dommages corporels.
- ▶ **Ne pas approcher les mains de la zone de forage pendant le fonctionnement de l'outil.** Tout contact avec les parties en rotation ou les copeaux peut entraîner des dommages corporels.
- ▶ **S'assurer que l'accessoire est en rotation avant de l'approcher de la pièce.** Dans le cas contraire, l'accessoire peut être bloqué dans la pièce, entraînant un déplacement inattendu de celle-ci et des dommages corporels.
- ▶ **Lorsque l'accessoire est bloqué, cesser d'appliquer une pression vers le bas et mettre l'outil hors tension. Rechercher la cause du blocage et mener des actions correctives afin de l'éliminer.** Un blocage peut entraîner un déplacement inattendu de la pièce et des dommages corporels.
- ▶ **Éviter de produire de longs copeaux en interrompant régulièrement la pression vers le bas.** Les copeaux de métal, tranchants, peuvent s'accrocher et entraîner des dommages corporels.
- ▶ **Ne jamais retirer les copeaux de la zone de forage pendant le fonctionnement de l'outil. Pour retirer les copeaux, extraire l'accessoire de la pièce, mettre l'outil hors tension et attendre que l'accessoire soit à l'arrêt. Utiliser des outils tels qu'une brosse ou un crochet pour retirer les copeaux.** Tout contact avec les parties en rotation ou les copeaux peut entraîner des dommages corporels.
- ▶ **La vitesse assignée des accessoires doit être au moins égale à la vitesse maximale indiquée sur le marquage de la machine-outil.** Les accessoires fonctionnant à une

vitesse supérieure à leur vitesse assignée peuvent se briser et éclater.

- ▶ **L'outil électroportatif est fourni avec une étiquette d'avertissement laser (voir le tableau « Symboles et leur signification »).**
- ▶ **Assurez-vous que les étiquettes d'avertissement qui se trouvent sur l'outil électroportatif soient toujours lisibles.**



**Ne dirigez jamais le faisceau laser vers des personnes ou des animaux et ne regardez jamais dans le faisceau laser projeté par l'appareil ou réfléchi.** Vous risqueriez d'éblouir des personnes, de provoquer des accidents ou de causer des lésions oculaires.

- ▶ **Au cas où le faisceau laser frappe un œil, fermez immédiatement les yeux et déplacez la tête pour l'éloigner du faisceau. N'apportez jamais de modifications au dispositif laser.**
- ▶ **N'apportez aucune modification au dispositif laser.**
- ▶ **Ne laissez pas des enfants utiliser l'outil électroportatif sans surveillance.** Ils pourraient éblouir des personnes par inadvertance.
- ▶ **Si le texte de l'étiquette d'avertissement laser n'est pas dans votre langue, recouvrez l'étiquette par l'autocollant dans votre langue qui est fourni, avant de procéder à la première mise en service.**
- ▶ **Fixez l'outil électroportatif sur une surface stable, plane et horizontale.** Pour pouvoir guider l'accessoire de manière régulière et sûre, il ne faut pas que l'outil électroportatif puisse glisser ou bouger.
- ▶ **Ne quittez jamais l'outil avant son immobilisation totale.** Les accessoires de travail qui continuent de tourner ou qui ne sont pas encore à l'arrêt total peuvent causer des blessures.
- ▶ **Veillez à ce que la surface de travail ainsi que la pièce soient bien propres.** Les copeaux ou autres objets tranchants peuvent causer des blessures. Les mélanges de matériaux sont particulièrement dangereux. Les poussières de métaux légers peuvent être explosives ou inflammables.
- ▶ **Réglez la bonne vitesse de rotation avant de commencer à travailler. La vitesse de rotation doit être adaptée au diamètre de perçage et à la nature du matériau à percer.** Si la vitesse de rotation est mal choisie, l'accessoire de travail risque de se coincer dans la pièce.
- ▶ **Ne touchez pas l'accessoire de travail après son utilisation - attendez qu'il ait refroidi.** L'accessoire de travail chauffe fortement en cours d'utilisation.
- ▶ **Examinez le câble régulièrement et ne confiez la réparation d'un câble endommagé qu'à un centre de service après-vente agréé pour outillage électroportatif Bosch. Remplacez aussitôt toute rallonge endommagée.** Ceci est indispensable pour préserver la sécurité de fonctionnement de l'outil électroportatif.
- ▶ **Rangez l'outil électroportatif dans un endroit sûr et approprié. Le local de rangement doit être sec et ver-**

**rouillable à clé.** Ceci, afin de prévenir tout endommagement de l'outil électroportatif pendant son stockage ou son utilisation par des personnes non initiées.

- ▶ **N'utilisez jamais un outil électroportatif dont le câble est endommagé. Ne touchez pas le câble endommagé et débranchez aussitôt le câble de la prise au cas où celui-ci est endommagé pendant l'utilisation de l'outil.** Un câble endommagé augmente le risque de choc électrique.

## Symboles

Les symboles suivants peuvent être importants pour l'utilisation de votre outil électroportatif. Veuillez mémoriser les symboles et leur signification. L'interprétation correcte des symboles vous permettra de mieux utiliser votre outil électroportatif et en toute sécurité.

### Symboles et leur signification



**Rayonnement laser**  
**Ne regardez jamais directement dans le faisceau laser**  
**Laser de classe 2**



**Attachez vos cheveux s'ils sont longs.**



**Ne portez pas de gants de protection.**



**Ne portez pas de vêtements amples ou de bijoux.**



**Portez toujours des lunettes de protection.**

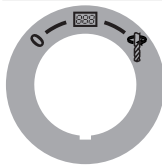

**Interrupteur Marche/Arrêt**

**0** Arrêt

**888** Allumage de l'écran

 Perçage



Arrêt rapide (Quick Stop)

**Diagramme des vitesses**

### Symboles et leur signification

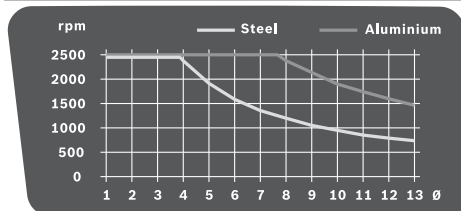

Le diagramme indique les vitesses de rotation à régler (**rpm**) en fonction du diamètre du foret (**Ø** en mm) pour l'acier (**Steel**) et l'aluminium (**Aluminium**).

## Description des prestations et du produit



**Lisez attentivement toutes les instructions et consignes de sécurité.** Le non-respect des instructions et consignes de sécurité peut provoquer un choc électrique, un incendie et/ou entraîner de graves blessures.

Référez-vous aux illustrations qui se trouvent à l'avant de la notice d'utilisation.

### Utilisation conforme

Cet outil électroportatif est conçu pour le perçage du bois, du métal et des matières plastiques au moyen des accessoires de travail appropriés.

### Éléments constitutifs

La numérotation des éléments de l'appareil se réfère à la représentation de l'outil électroportatif sur la page graphique.

- (1) Socle
- (2) Levier de serrage rapide
- (3) Blocage rapide
- (4) Colonne de perçage
- (5) Crémaillère
- (6) Diagramme des vitesses
- (7) Levier de blocage pour réglage de hauteur
- (8) Levier de blocage de la butée de profondeur
- (9) Butée de profondeur
- (10) Étiquette d'avertissement laser
- (11) Volant
- (12) Unité d'entraînement
- (13) Interrupteur Marche/Arrêt avec fonction Quick Stop
- (14) Écran
- (15) Régulateur de vitesse
- (16) Mandrin automatique
- (17) Accessoire de travail<sup>A)</sup>
- (18) Orifices de fixation

- (19) Butée parallèle
- (20) Vis papillons de la butée parallèle
- (21) Sélecteur de vitesse
- (22) Unité d'éclairage et laser
- (23) Clé mâle pour vis à six pans creux (4 mm)
- (24) Vis de fixation de la colonne
- (25) Tenon de guidage de la colonne
- (26) Gorge de guidage du socle
- (27) Bague de blocage
- (28) Bague de maintien
- (29) Bague de serrage
- (30) Touche éclairage
- (31) Touche croix laser
- (32) Sortie faisceau laser
- (33) Touche affichage de la vitesse/de la profondeur de perçage
- (34) Touche point zéro
- (35) Vis de réglage de la force de serrage du frein

A) **Les accessoires décrits ou illustrés ne sont pas tous compris dans la fourniture. Vous trouverez les accessoires complets dans notre gamme d'accessoires.**

## Caractéristiques techniques

Perceuse à colonne		PBD 40
Référence		<b>3 603 M07 0..</b>
Puissance absorbée nominale	W	710
Régime à vide		
- 1re vitesse	tr/min	200-850
- 2e vitesse	tr/min	600-2500
Type de laser	nm	650
	mW	< 1
Classe laser		2
C <sub>6</sub>		1
Divergence ligne laser	mrad (angle plein)	0,5
Ø de perçage maxi		
- Acier	mm	13
- Bois	mm	40
Plage de serrage du mandrin	mm	1,5-13
Course de perçage maxi	mm	90
Hauteur totale	mm	650
Dimensions du socle (largeur x profondeur x hauteur)	mm	330 x 350 x 30
Poids selon EPTA-Procedure 01:2014	kg	11,2

**Perceuse à colonne****PBD 40**

Indice de protection



Les données indiquées sont valables pour une tension nominale [U] de 230 V. Elles peuvent varier lorsque la tension diffère de cette valeur et sur les versions destinées à certains pays.

**Informations concernant le niveau sonore**

Valeurs d'émissions sonores déterminées conformément à **EN 62841-3-13**.

Le niveau de pression acoustique en dB(A) typique de l'outil électroportatif est de **73 dB(A)**. Incertitude K = 3 dB. Le niveau sonore peut dépasser les valeurs indiquées pendant l'utilisation de l'outil. **Portez un casque antibruit !**

Le niveau d'émission sonore indiqué dans cette notice d'utilisation a été mesuré à l'aide d'un procédé de mesure normalisé et peut être utilisé pour effectuer une comparaison entre outils électroportatifs. Elle peut aussi servir de base à une estimation préliminaire du niveau sonore.

Le niveau d'émission sonore s'applique pour les utilisations principales de l'outil électroportatif. Si l'outil électroportatif est utilisé pour d'autres applications, avec d'autres accessoires de travail ou sans avoir fait l'objet d'un entretien régulier, la valeur d'émission sonore peut différer. Il peut en résulter un niveau sonore nettement plus élevé pendant toute la durée de travail.

Pour une estimation précise du niveau sonore, il faut aussi prendre en considération les périodes pendant lesquelles l'outil est éteint ou bien en marche sans être vraiment en action. Il peut en résulter au final un niveau sonore nettement plus faible pendant toute la durée de travail.

**Montage**

► **Évitez un démarrage accidentel de l'outil électroportatif. Pendant le montage et lors de travaux sur l'outil électroportatif, la fiche de secteur ne doit pas être connectée à l'alimentation en courant.**

**Contenu**

Sortez avec précaution de l'emballage toutes les pièces fournies.

Avant la première mise en service de l'outil électroportatif, vérifiez qu'il ne manque aucune des pièces indiquées ci-dessous :

- Unité d'entraînement **(12)** avec colonne **(4)**
- Socle **(1)**
- Blocage rapide **(3)**
- Butée parallèle **(19)**
- Clé mâle pour vis à six pans creux **(23)**

**Remarque :** Assurez-vous que l'outil électroportatif n'est pas endommagé.

Avant d'utiliser l'outil électroportatif, assurez-vous que les dispositifs de protection ou pièces légèrement endommagées peuvent bien remplir leur fonction. Contrôlez si les pièces mobiles fonctionnent correctement sans coincer et assurez-vous qu'aucune pièce n'est endommagée. Pour garantir un fonctionnement correct, toutes les pièces doivent

être correctement montées et en parfait état.

Faites réparer ou remplacer les dispositifs de protection et pièces endommagés dans un centre de service après-vente agréé.

**Assemblage de la colonne support (voir figure A)**

Avant la première mise en service, il vous faut assembler l'outil électroportatif comme suit :

- Glissez le blocage rapide **(3)** par dessus la colonne **(4)**.
- Placez la colonne **(4)** dans le socle **(1)** de manière à ce que le tenon **(25)** s'engage dans la gorge de guidage **(26)**.
- Serrez fermement la vis de fixation **(24)** au moyen de la clé mâle pour vis à six pans creux **(23)**.

**Montage sur un plan de travail (voir figure B)**

► **Pour pouvoir être utilisé en toute sécurité, l'outil électroportatif doit être installé sur une surface de travail plane et stable (par ex. un établi) avant son utilisation.**

- À l'aide de vis appropriées, fixez l'outil électroportatif sur le plan de travail. Introduisez pour cela les vis dans les orifices de fixation **(18)**.

**Aspiration de poussières/de copeaux**

Les poussières de matériaux tels que peintures contenant du plomb, certains bois, minéraux ou métaux, peuvent être nuisibles à la santé. Entrer en contact ou aspirer les poussières peut entraîner des réactions allergiques et/ou des maladies respiratoires auprès de l'utilisateur ou de personnes se trouvant à proximité.

Certaines poussières telles que les poussières de chêne ou de hêtre sont considérées comme cancérigènes, surtout en association avec des additifs pour le traitement du bois (chromate, lazure). Les matériaux contenant de l'amiante ne doivent être travaillés que par des personnes qualifiées.

- Veillez à bien aérer la zone de travail.
- Il est recommandé de porter un masque respiratoire avec un niveau de filtration de classe P2.

Respectez les règlements spécifiques aux matériaux à traiter en vigueur dans votre pays.

► **Évitez toute accumulation de poussières sur le lieu de travail.** Les poussières peuvent facilement s'enflammer.

**Changement d'accessoire (voir figure C)**

L'unité d'entraînement **(12)** est fournie avec un mandrin automatique à deux bagues **(16)**.

**Mise en place de accessoire de travail**

- Tournez la bague de blocage **(27)** dans le sens « UN-LOCK ».
- Tournez la bague de serrage **(29)** dans le sens horaire jusqu'à ce que l'accessoire de travail **(17)** puisse être inséré.
- Insérez l'accessoire de travail **(17)** jusqu'en butée, maintenez-le en position dans le porte-outil et tournez fermement à la main la bague de serrage **(29)** dans le sens antihoraire. Maintenez ce faisant la bague de blocage **(28)**.

- Tournez la bague de blocage (27) dans le sens « LOCK ».

**Remarque:** en cas d'utilisation de petits forets, réglez au préalable le porte-outil au diamètre approximatif du foret. Sinon, vous risquez de ne pas pouvoir centrer correctement le foret.

#### Retrait d'un accessoire de travail

- Tournez la bague de blocage (27) dans le sens « UN-LOCK ».
- Tournez la bague de serrage (29) dans le sens horaire jusqu'à ce que l'accessoire de travail (17) puisse être retiré.



## Utilisation

- ▶ **Débranchez le câble d'alimentation de la prise avant d'effectuer des travaux quels qu'il soient sur l'outil électroportatif.**
- ▶ **Serrez à nouveau fermement les vis et le levier de blocage après chaque modification du réglage de l'outil électroportatif.**

### Préparatifs

#### Éclairage de l'espace de travail (voir figure D)

Veillez à ce que la zone de travail immédiate soit suffisamment éclairée.

- Pour **activer l'écran (14)**, tournez l'interrupteur Marche/Arrêt (13) dans la position  Arrêt (13) dans la position .
- Allumez l'unité d'éclairage (22) à l'aide de la touche (30). Sur l'écran (14) s'affiche « Light ».

#### Positionnement correct de la pièce (voir figure E)

Une croix laser vous indique l'endroit de perçage exact.

- Tournez l'interrupteur Marche/Arrêt (13) dans la position  pour **activer l'écran (14)**.
- Allumez l'unité laser (22) à l'aide de la touche (31). Sur l'écran (14) s'affiche « Laser ».
- Orientez la pièce de façon à ce que votre marquage coïncide avec la croix laser.

#### Fixation de la pièce (voir figures F1–F2)

Pour travailler en toute sécurité, prenez soin de toujours bien serrer la pièce. N'utilisez pas l'outil électroportatif pour tronçonner des pièces qui sont trop petites pour être serrées correctement.

Les pièces longues et lourdes doivent être soutenues par des cales ou autre au niveau de leur extrémité libre.

**Remarque :** Utilisez un étau (par ex. MS 80 Bosch) pour fixer des pièces de petite taille.

- Positionnez la pièce à l'aide de la croix laser.
- Desserrez le levier de serrage rapide (2) du blocage rapide (3).
- Appliquez le blocage rapide contre la pièce. Tournez le levier de serrage rapide (2) dans le sens horaire jusqu'à ce que la pièce soit fermement serrée.
- Après le perçage, desserrez le levier de serrage rapide (2) dans le sens antihoraire.

- Dégagez le blocage rapide (3) vers le côté et enlevez la pièce.

La butée parallèle (19) sert à bloquer les grandes pièces pour ne pas qu'elles tournent.

- Desserrez les vis papillon (20) de la butée parallèle (19) et placez la butée parallèle dans les rainures du socle (1).
- Resserrez fermement les vis papillon.
- Fixez la pièce à l'aide du blocage rapide (3).

#### Réglage de la hauteur de l'unité d'entraînement (voir figure G)

- ▶ **Ne modifiez pas la hauteur de l'unité d'entraînement pendant l'utilisation de l'outil.** N'actionnez le levier de blocage (7) que lorsque le volant est revenu dans sa position initiale. Cette mesure de précaution permet de prévenir de possibles risques de blessures.

La hauteur de l'unité d'entraînement (12) peut être modifiée en fonction de la longueur de l'accessoire de travail et de la taille de la pièce.

**Remarque :** Une fois la hauteur de l'unité de perçage ajustée, vérifiez à nouveau la position de la pièce à l'aide de la croix laser. Réajustez la pièce si nécessaire.

Un frein empêche que l'unité d'entraînement (12) descende par inadvertance quand le levier de serrage (7) est ouvert. Vérifiez de temps en temps la force de serrage du frein et réajustez-la au besoin.

- Assurez-vous que le volant (11) se trouve bien dans la position initiale.
- Tenez le volant (11) d'une main et desserrez de l'autre main le levier de blocage (7) dans le sens antihoraire.
- Réglez à l'aide du volant la hauteur de l'unité d'entraînement (12) en fonction de l'accessoire de travail en place et de la hauteur de la pièce.
- Resserrez le levier de blocage (7) dans le sens horaire.

**Remarque :** Le levier de blocage (7) dispose d'une certaine course libre permettant de le tourner dans une position ergonomique ou faisant gagner de la place.

Lorsque le levier de blocage est serré, éloignez la poignée de l'unité d'entraînement, tournez-la dans la position souhaitée et relâchez-la.

### Mise en marche

- ▶ **Tenez compte de la tension du réseau ! La tension de la source de courant doit correspondre aux indications se trouvant sur la plaque signalétique de l'outil électroportatif. Les outils électroportatifs marqués 230 V peuvent également fonctionner sur 220 V.**

#### Mise en marche

- Pour **activer l'écran (14)**, tournez l'interrupteur Marche/Arrêt (13) dans la position .
- Pour **mettre en marche l'outil électroportatif**, tournez



l'interrupteur Marche/Arrêt (13) dans la position . Vous pouvez maintenant régler la vitesse de rotation.

### Arrêt

- Pour **arrêter le perçage**, tournez l'interrupteur Marche/Arrêt (13) dans la position .
- Pour **arrêter complètement** l'outil électroportatif, tournez l'interrupteur Marche/Arrêt (13) dans la position « 0 ».

**Remarque :** L'outil électroportatif est alors hors tension. Tous les réglages actuels sont effacés.

### Fonction Quick-Stop



La fonction Quick-Stop permet d'éteindre rapidement l'outil électroportatif au cas où, par exemple, l'accessoire de travail se coincerait dans la pièce.

- Appuyez brièvement et rapidement sur l'interrupteur Marche/Arrêt (13). L'outil électroportatif et l'écran s'éteignent immédiatement.
- Pour remettre en marche l'outil électroportatif, remplacez l'interrupteur Marche/Arrêt (13) dans la position « 0 ».

Vous pourrez ensuite à nouveau remettre en marche l'outil électroportatif (interrupteur Marche/Arrêt (13) dans la



position ).

### Protection anti-redémarrage

La protection anti-redémarrage évite le démarrage incontrôlé de l'outil électroportatif après une coupure de courant (ou le débranchement du câble d'alimentation pendant le fonctionnement).

- Pour remettre en marche l'outil électroportatif, remplacez l'interrupteur Marche/Arrêt (13) dans la position .

Vous pourrez ensuite à nouveau remettre en marche l'outil électroportatif (interrupteur Marche/Arrêt (13) dans la



position ).

### Protection contre les surcharges

Si l'outil électroportatif est utilisé de manière conforme, tout risque de surcharge est exclu. Dans le cas d'une trop forte sollicitation, l'électronique arrête l'outil électroportatif.

- Pour remettre en marche l'outil électroportatif, remplacez l'interrupteur Marche/Arrêt (13) dans la position .

Vous pourrez ensuite à nouveau remettre en marche l'outil électroportatif (interrupteur Marche/Arrêt (13) dans la



position ).

### Réglage de la vitesse de rotation

- **Réglez la bonne vitesse de rotation avant de commencer à travailler. La vitesse de rotation doit être adaptée au diamètre de perçage et à la nature du matériau**

**à percer.** Si la vitesse de rotation est mal choisie, l'accessoire de travail risque de se coincer dans la pièce.

Pour le réglage de la vitesse de rotation optimale, basez-vous sur le diagramme des vitesses (6). Il indique la vitesse à régler (rpm) en fonction du diamètre du foret ( $\varnothing$  en mm) pour l'acier (Steel) et l'aluminium (Aluminium).

### Sélection de vitesse mécanique

- **N'actionnez le sélecteur de vitesse (21) que quand l'outil électroportatif est à l'arrêt.**

Le sélecteur de vitesse (21) permet de présélectionner 2 plages de vitesses de rotation.

#### Vitesse 1 :

Plage de basses vitesses pour les grands diamètres de perçage.

#### Vitesse 2 :

Plage de hautes vitesses pour les petits diamètres de perçage.

- Tournez le sélecteur de vitesse (21) dans la position souhaitée.

Au cas où le sélecteur de vitesse (21) ne peut pas être tourné à fond, faites tourner légèrement le mandrin avec le foret.

### Régulation électronique de vitesse (voir figure H)

Le régulateur de vitesse (15) permet de régler en continu la vitesse de rotation de l'outil électroportatif.

- Tournez l'interrupteur Marche/Arrêt (13) dans la position



pour **mettre en marche l'outil électroportatif**.

- Sélectionnez à l'aide de la touche (33) l'affichage « Speed ».
- Tournez le régulateur de vitesse (15) jusqu'à ce que la vitesse de rotation souhaitée s'affiche sur l'écran (14).

### Instructions d'utilisation

#### Indications générales

Assurez-vous avant le perçage que le blocage rapide (3), la butée parallèle (19) ou l'étau (accessoire) sont bien serrés.

Lors de son retrait de la pièce, le foret risque de rester coincé dans la pièce et d'entraîner la pièce en rotation. C'est pourquoi il est conseillé de réduire le mouvement d'avance en fin de perçage.

Au cas où l'accessoire de travail se bloque, arrêtez aussitôt l'outil électroportatif. Laissez refroidir l'accessoire de travail et la pièce. Enlevez les copeaux. Déterminez la cause du blocage de l'accessoire de travail et éliminez-la.

#### Remarques spécifiques au perçage dans le métal

Amorcez au pointeau les pièces en métal avant le perçage.

Pour les diamètres de perçage supérieurs à 10 mm, percez un avant-trou.

Utilisez de l'huile de coupe (par ex. de l'huile de coupe universelle Bosch) pour refroidir la pièce à l'endroit où va être effectué le perçage.

### Position de l'utilisateur

- **Placez-vous devant l'outil électroportatif.** Ceci vous permettra d'avoir une bonne vue de l'endroit où est effectué le perçage.
- Maintenez les mains et les doigts éloignés de l'accessoire de travail en rotation.
- Ne croisez pas vos bras devant l'unité d'entraînement.

### Perçage

- Posez la pièce sur le socle **(1)**.
- Réglez la hauteur de l'unité d'entraînement.
- Positionnez la pièce comme il faut à l'aide de la croix laser.
- Serrez la pièce.
- Réglez une vitesse appropriée.
- Mettez l'outil électroportatif en marche.
- Pour percer, tournez le volant **(11)** avec une avance régulière jusqu'à ce que la profondeur de perçage souhaitée soit atteinte.
- Une fois la profondeur de perçage souhaitée atteinte, tournez le volant **(11)** dans le sens inverse jusqu'à ce que l'unité d'entraînement soit revenue dans sa position initiale.
- Arrêtez l'outil électroportatif.

### Affichage de la profondeur de perçage (voir figure I)

Il est possible d'afficher sur l'écran **(14)** la profondeur de perçage actuelle.

- Pour cela, sélectionnez (après avoir réglé la vitesse de rotation) à l'aide de la touche **(33)** l'affichage « **Depth** ».
- Réglez la hauteur de l'unité d'entraînement.
- Posez légèrement la pointe du foret contre la pièce.
- Actionnez la touche **(34)** pour fixer le point zéro. Il apparaît sur l'écran **(14)** l'affichage « **Reset** ».
- Percez avec une avance régulière jusqu'à ce que la profondeur de perçage souhaitée s'affiche sur l'écran.

### Réglage de la profondeur de perçage (voir figure J)

La butée de profondeur **(9)** permet de fixer la profondeur de perçage **t**.

- Desserrez le levier de blocage **(8)** dans le sens antihoraire.
- Effectuez un perçage d'essai. Une fois qu'apparaît à l'écran **(14)** la profondeur de perçage **t** souhaitée, resserrez le levier de blocage **(8)**.  
Lors des perçages suivants, la profondeur de perçage est ainsi limitée à la valeur **t**.

### Transport (voir figure K)

- Pour le transport, tenez avec les deux mains l'outil électroportatif au niveau du socle **(1)** (●) ou avec une main au niveau de la colonne **(4)** (●).  
Ne portez l'outil électroportatif en le tenant par le volant **(11)** (●).

## Entretien et service après-vente

### Nettoyage et entretien

- **Débranchez le câble d'alimentation de la prise avant d'effectuer des travaux quels qu'il soient sur l'outil électroportatif.**
- **Tenez toujours propres l'outil électroportatif ainsi que les fentes de ventilation afin d'obtenir un travail impeccable et sûr.**

Dans le cas où il s'avère nécessaire de remplacer le câble d'alimentation, confiez le remplacement à **Bosch** ou une station de Service Après-Vente agréée pour outillage **Bosch** afin de ne pas compromettre la sécurité.

Nettoyez au besoin la colonne **(4)** avec un chiffon propre et vaporisez une petite quantité d'huile de coupe universelle Bosch (accessoire).

### Réglage du frein de l'unité d'entraînement (voir figure L)

Il est possible de réajuster la force de serrage du frein de l'unité d'entraînement **(12)**.

#### Contrôle

- La force de serrage du frein doit permettre de retenir l'unité d'entraînement à toutes les hauteurs.

#### Réglage

- Avec la clé mâle pour vis à six pans creux **(23)**, tournez la vis de réglage **(35)** dans le sens antihoraire pour réduire la force de serrage et dans le sens horaire pour augmenter la force de serrage.
- Vérifiez si la force de serrage souhaitée est bien atteinte.

### Service après-vente et conseil utilisateurs

Notre Service après-vente répond à vos questions concernant la réparation et l'entretien de votre produit et les pièces de rechange. Vous trouverez des vues éclatées et des informations sur les pièces de rechange sur le site : [www.bosch-pt.com](http://www.bosch-pt.com)

L'équipe de conseil utilisateurs Bosch se tient à votre disposition pour répondre à vos questions concernant nos produits et leurs accessoires.

Pour toute demande de renseignement ou toute commande de pièces de rechange, précisez impérativement la référence à 10 chiffres figurant sur l'étiquette signalétique du produit.

#### France

Réparer un outil Bosch n'a jamais été aussi simple, et ce, en moins de 5 jours, grâce à SAV DIRECT, notre formulaire de retour en ligne que vous trouverez sur notre site internet [www.bosch-pt.fr](http://www.bosch-pt.fr) à la rubrique Services. Vous y trouverez également notre boutique de pièces détachées en ligne où vous pouvez passer directement vos commandes.

Vous êtes un utilisateur, contactez : Le Service Clientèle Bosch Outillage Electroportatif  
Tel. : 09 70 82 12 99 (Numéro non surtaxé au prix d'un appel local)  
E-Mail : [sav.outillage-electroportatif@fr.bosch.com](mailto:sav.outillage-electroportatif@fr.bosch.com)

Vous êtes un revendeur, contactez :  
 Robert Bosch (France) S.A.S.  
 Service Après-Vente Electroportatif  
 126, rue de Stalingrad  
 93705 DRANCY Cédex  
 Tel. : (01) 43119006  
 E-Mail : sav-bosch.outillage@fr.bosch.com

**Vous trouverez d'autres adresses du service après-vente sous :**

[www.bosch-pt.com/serviceaddresses](http://www.bosch-pt.com/serviceaddresses)

### Élimination des déchets

Les outils électroportatifs, ainsi que leurs accessoires et emballages, doivent pouvoir suivre chacun une voie de recyclage appropriée.



Ne jetez pas les outils électroportatifs avec les ordures ménagères !

### Seulement pour les pays de l'UE :

Conformément à la directive européenne 2012/19/UE relative aux déchets d'équipements électriques et électroniques et sa mise en vigueur conformément aux législations nationales, les outils électroportatifs dont on ne peut plus se servir doivent être isolés et suivre une voie de recyclage appropriée.



## Español

### Indicaciones de seguridad

#### Advertencias de peligro generales para herramientas eléctricas

**⚠ ADVERTENCIA** Lea íntegramente las advertencias de peligro, las instrucciones, las ilustraciones y las especificaciones entregadas con esta herramienta eléctrica. En caso de no atenerse a las instrucciones siguientes, ello puede ocasionar una descarga eléctrica, un incendio y/o una lesión grave.

#### Guardar todas las advertencias de peligro e instrucciones para futuras consultas.

El término "herramienta eléctrica" empleado en las siguientes advertencias de peligro se refiere a herramientas eléctricas de conexión a la red (con cable de red) y a herramientas eléctricas accionadas por acumulador (sin cable de red).

#### Seguridad del puesto de trabajo

- ▶ **Mantenga el área de trabajo limpia y bien iluminada.** Las áreas desordenadas u oscuras pueden provocar accidentes.
- ▶ **No utilice herramientas eléctricas en un entorno con peligro de explosión, en el que se encuentren combus-**

**tibles líquidos, gases o material en polvo.** Las herramientas eléctricas producen chispas que pueden llegar a inflamar los materiales en polvo o vapores.

- ▶ **Mantenga alejados a los niños y otras personas de su puesto de trabajo al emplear la herramienta eléctrica.** Una distracción le puede hacer perder el control sobre la herramienta eléctrica.

#### Seguridad eléctrica

- ▶ **El enchufe de la herramienta eléctrica debe corresponder a la toma de corriente utilizada. No es admisible modificar el enchufe en forma alguna. No emplear adaptadores en herramientas eléctricas dotadas con una toma de tierra.** Los enchufes sin modificar adecuados a las respectivas tomas de corriente reducen el riesgo de una descarga eléctrica.
- ▶ **Evite que su cuerpo toque partes conectadas a tierra como tuberías, radiadores, cocinas y refrigeradores.** El riesgo a quedar expuesto a una sacudida eléctrica es mayor si su cuerpo tiene contacto con tierra.
- ▶ **No exponga la herramienta eléctrica a la lluvia o a condiciones húmedas.** Existe el peligro de recibir una descarga eléctrica si penetran ciertos líquidos en la herramienta eléctrica.
- ▶ **No abuse del cable de red. No utilice el cable de red para transportar o colgar la herramienta eléctrica, ni tire de él para sacar el enchufe de la toma de corriente. Mantenga el cable de red alejado del calor, aceite, esquinas cortantes o piezas móviles.** Los cables de red dañados o enredados pueden provocar una descarga eléctrica.
- ▶ **Al trabajar con la herramienta eléctrica a la intemperie utilice solamente cables de prolongación apropiados para su uso al aire libre.** La utilización de un cable de prolongación adecuado para su uso en exteriores reduce el riesgo de una descarga eléctrica.
- ▶ **Si fuese imprescindible utilizar la herramienta eléctrica en un entorno húmedo, es necesario conectarla a través de un dispositivo de corriente residual (RCD) de seguridad (fusible diferencial).** La aplicación de un fusible diferencial reduce el riesgo a exponerse a una descarga eléctrica.

#### Seguridad de personas

- ▶ **Esté atento a lo que hace y emplee sentido común cuando utilice una herramienta eléctrica. No utilice la herramienta eléctrica si estuviese cansado, ni tampoco después de haber consumido drogas, alcohol o medicamentos.** El no estar atento durante el uso de la herramienta eléctrica puede provocarle serias lesiones.
- ▶ **Utilice un equipo de protección personal. Utilice siempre una protección para los ojos.** El riesgo a lesionarse se reduce considerablemente si se utiliza un equipo de protección adecuado como una mascarilla antipolvo, zapatos de seguridad con suela antideslizante, casco, o protectores auditivos.
- ▶ **Evite una puesta en marcha involuntaria. Asegurarse de que la herramienta eléctrica esté desconectada an-**



**tes de conectarla a la toma de corriente y/o al montar el acumulador, al recogerla y al transportarla.** Si transporta la herramienta eléctrica sujetándola por el interruptor de conexión/desconexión, o si alimenta la herramienta eléctrica estando ésta conectada, ello puede dar lugar a un accidente.

- ▶ **Retire las herramientas de ajuste o llaves fijas antes de conectar la herramienta eléctrica.** Una herramienta de ajuste o llave fija colocada en una pieza rotante puede producir lesiones al poner a funcionar la herramienta eléctrica.
- ▶ **Evite posturas arriesgadas. Trabaje sobre una base firme y mantenga el equilibrio en todo momento.** Ello le permitirá controlar mejor la herramienta eléctrica en caso de presentarse una situación inesperada.
- ▶ **Lleve puesta una vestimenta de trabajo adecuada. No utilice vestimenta amplia ni joyas. Mantenga su pelo y vestimenta alejados de las piezas móviles.** La vestimenta suelta, el pelo largo y las joyas se pueden enganchar con las piezas en movimiento.
- ▶ **Si se proporcionan dispositivos para la conexión de las instalaciones de extracción y recogida de polvo, asegúrese que éstos estén conectados y que sean utilizados correctamente.** El empleo de estos equipos reduce los riesgos derivados del polvo.
- ▶ **No permita que la familiaridad ganada por el uso frecuente de herramientas eléctricas lo deje caer en la complacencia e ignore las normas de seguridad de herramientas.** Una acción negligente puede causar lesiones graves en una fracción de segundo.

#### Uso y trato cuidadoso de herramientas eléctricas

- ▶ **No sobrecargue la herramienta eléctrica. Utilice la herramienta eléctrica adecuada para su aplicación.** Con la herramienta eléctrica adecuada podrá trabajar mejor y más seguro dentro del margen de potencia indicado.
- ▶ **No utilice la herramienta eléctrica si el interruptor está defectuoso.** Las herramientas eléctricas que no se puedan conectar o desconectar son peligrosas y deben hacerse reparar.
- ▶ **Saque el enchufe de la red y/o retire el acumulador desmontable de la herramienta eléctrica, antes de realizar un ajuste, cambiar de accesorio o al guardar la herramienta eléctrica.** Esta medida preventiva reduce el riesgo a conectar accidentalmente la herramienta eléctrica.
- ▶ **Guarde las herramientas eléctricas fuera del alcance de los niños. No permita la utilización de la herramienta eléctrica a aquellas personas que no estén familiarizadas con su uso o que no hayan leído estas instrucciones.** Las herramientas eléctricas utilizadas por personas inexpertas son peligrosas.
- ▶ **Cuide las herramientas eléctricas y los accesorios.** Controle la alineación de las piezas móviles, rotura de piezas y cualquier otra condición que pudiera afectar al funcionamiento de la herramienta eléctrica. En caso de daño, la herramienta eléctrica debe repararse

**antes de su uso.** Muchos de los accidentes se deben a herramientas eléctricas con un mantenimiento deficiente.

- ▶ **Mantenga los útiles limpios y afilados.** Los útiles mantenidos correctamente se dejan guiar y controlar mejor.
- ▶ **Utilice la herramienta eléctrica, los accesorios, los útiles, etc. de acuerdo a estas instrucciones, considerando en ello las condiciones de trabajo y la tarea a realizar.** El uso de herramientas eléctricas para trabajos diferentes de aquellos para los que han sido concebidas puede resultar peligroso.
- ▶ **Mantenga las empuñaduras y las superficies de las empuñaduras secas, limpias y libres de aceite y grasa.** Las empuñaduras y las superficies de las empuñaduras resbaladizas no permiten un manejo y control seguro de la herramienta eléctrica en situaciones imprevistas.

#### Servicio

- ▶ **Únicamente deje reparar su herramienta eléctrica por un experto cualificado, empleando exclusivamente piezas de repuesto originales.** Solamente así se mantiene la seguridad de la herramienta eléctrica.

#### Indicaciones de seguridad para taladradoras

- ▶ **La taladradora debe estar sujeta de forma segura.** Una taladradora que no está sujeta adecuadamente puede moverse o volcarse y puede provocar lesiones personales.
- ▶ **La pieza de trabajo debe sujetarse o asegurarse al soporte de la pieza de trabajo. No taladre piezas que sean demasiado pequeñas para sujetarlas de forma segura.** Sujetar la pieza de trabajo a mano durante el funcionamiento puede provocar lesiones personales.
- ▶ **No use guantes.** Los guantes pueden enredarse con las piezas giratorias o las virutas causando lesiones personales.
- ▶ **Mantenga sus manos fuera del área de taladrado mientras la herramienta está funcionando.** El contacto con partes giratorias o virutas puede provocar lesiones personales.
- ▶ **Asegúrese de que el accesorio esté girando antes de introducirlo en la pieza de trabajo.** De lo contrario, el accesorio podría atascarse en la pieza de trabajo y provocar un movimiento inesperado de la pieza de trabajo y lesiones personales.
- ▶ **Si se atasca el accesorio, deje de aplicar presión hacia abajo y desconecte la herramienta. Investigue y tome medidas correctivas para eliminar la causa del atascamiento.** Un atasco puede causar un movimiento inesperado de la pieza de trabajo y lesiones personales.
- ▶ **Evite las virutas largas interrumpiendo regularmente la presión hacia abajo.** Las virutas de metal afiladas pueden causar enredos y lesiones personales.
- ▶ **Nunca retire las virutas del área de taladrado mientras la herramienta está funcionando. Para quitar las virutas, aleje el accesorio de la pieza de trabajo, apague la herramienta y espere a que el accesorio deje de moverse. Use herramientas tales como un cepillo o un**

**gancho para quitar las virutas.** El contacto con partes giratorias o virutas puede provocar lesiones personales.

- ▶ **Los accesorios con rangos de velocidad deben tener una clasificación al menos igual al número de revoluciones máximo indicado en la herramienta eléctrica.** Aquellos accesorios que giren a unas revoluciones mayores a las admisibles pueden llegar a romperse y salir desprendidos.
- ▶ **La herramienta eléctrica se suministra con un rótulo de advertencia láser (ver tabla «Simbología y su significado»).**
- ▶ **Jamás desvirtúe las señales de advertencia de la herramienta eléctrica.**



**No oriente el rayo láser sobre personas o animales y no mire hacia el rayo láser directo o reflejado.** Debido a ello, puede deslumbrar personas, causar accidentes o dañar el ojo.

- ▶ **Si la radiación láser incide en el ojo, debe cerrar conscientemente los ojos y mover inmediatamente la cabeza fuera del rayo.**
- ▶ **No efectúe modificaciones en el equipamiento del láser.**
- ▶ **No deje que niños utilicen la herramienta eléctrica sin vigilancia.** Podrían deslumbrar involuntariamente personas
- ▶ **Si el texto del rótulo de advertencia láser no está en su idioma del país, entonces cúbralo con la etiqueta adhesiva adjunta en su idioma del país antes de la primera puesta en marcha.**
- ▶ **Fije la herramienta eléctrica sobre una superficie firme, plana y horizontal.** Si la herramienta eléctrica puede resbalar sobre la base o se tambalea, no es posible guiar uniformemente ni de forma segura el útil.
- ▶ **Jamás abandone la herramienta, antes de que ésta se haya detenido completamente.** Los útiles en marcha por inercia pueden provocar accidentes.
- ▶ **Mantenga limpia la superficie de trabajo con incluso la pieza de trabajo.** Las virutas y objetos de aristas vivas pueden lesionarle. Las mezclas de materiales son particularmente peligrosas. Las aleaciones ligeras en polvo pueden arder o explotar.
- ▶ **Ajuste las revoluciones correctas antes de comenzar a trabajar. Las revoluciones deben ser adecuadas para el diámetro del taladro y el material a perforar.** Si las revoluciones ajustadas son incorrectas el útil puede llegar a engancharse en la pieza de trabajo.
- ▶ **Después de trabajar con el útil, espere a que éste se haya enfriado antes de tocarlo.** El útil puede llegar a ponerse muy caliente al trabajar.
- ▶ **Examine con regularidad el cable y solamente deje reparar un cable dañado en un servicio técnico autorizado para herramientas eléctricas Bosch. Sustituya los cables de prolongación dañados.** Solamente así se mantiene la seguridad de la herramienta eléctrica.

- ▶ **Guarde la herramienta eléctrica sin uso en un lugar seguro. El lugar de almacenaje, además de ser seco, deberá poder cerrarse con llave.** De esta manera se evita que la herramienta eléctrica se dañe durante su almacenaje o que sea utilizada por personas inexpertas.
- ▶ **No utilice la herramienta eléctrica si el cable está dañado. No toque un cable dañado y desconecte el enchufe de la red, si el cable se daña durante el trabajo.** Un cable dañado comporta un mayor riesgo de electrocución.
- ▶ El enchufe macho de conexión, debe ser conectado solamente a un enchufe hembra de las mismas características técnicas del enchufe macho en materia.

## Símbolos

Los símbolos mostrados a continuación pueden ser de importancia en el uso de la herramienta eléctrica. Es importante que retenga en su memoria estos símbolos y su significado. La interpretación correcta de estos símbolos le ayudará a manejar mejor, y de forma más segura, la herramienta eléctrica.

### Simbología y su significado



Lasertstrahlung  
Nicht in den Strahl  
blicken  
Laser Klasse 2  
IEC 60825-1:2014  
<1mW 650nm

#### Radiación láser

**No mire en el haz de radiación Láser de la clase 2**



**No lleve el pelo largo y suelto.**



**No utilice guantes de protección.**



**No utilice ropa holgada ni joyas.**



**Use gafas protectoras.**

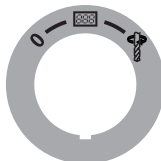

#### Interruptor de conexión/desconexión

0

Desconexión

888

Conexión del display



Taladrar

**Simbología y su significado**

Parada rápida (Quick Stop)

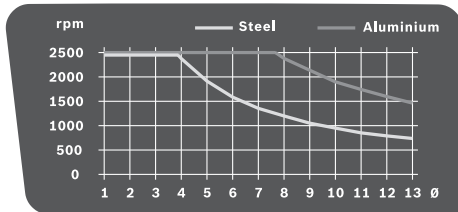
**Diagrama de revoluciones**

El diagrama muestra las revoluciones (**rpm**) en función del diámetro de la broca (**Ø** en mm) para los materiales acero (**Steel**) y aluminio (**Aluminium**).

**Descripción del producto y prestaciones**

**Lea íntegramente estas indicaciones de seguridad e instrucciones.** Las faltas de observación de las indicaciones de seguridad y de las instrucciones pueden causar descargas eléctricas, incendios y/o lesiones graves.

Por favor, observe las ilustraciones en la parte inicial de las instrucciones de servicio.

**Utilización reglamentaria**

La herramienta eléctrica ha sido diseñada para taladrar con los útiles apropiados madera, metal y plástico.

**Componentes principales**

La numeración de los componentes está referida a la imagen de la herramienta eléctrica en la página ilustrada.

- (1) Placa base
- (2) Palanca de fijación rápida
- (3) Tensor rápido
- (4) Columna
- (5) Cremallera
- (6) Diagrama de revoluciones
- (7) Palanca de apriete para el ajuste de altura
- (8) Palanca de apriete del tope de profundidad
- (9) Tope de profundidad
- (10) Señal de aviso láser
- (11) Volante
- (12) Unidad de accionamiento
- (13) Interruptor de conexión/desconexión con función Quick-Stop
- (14) Pantalla
- (15) Regulador de revoluciones
- (16) Portabrocas de sujeción rápida
- (17) Útil<sup>A)</sup>
- (18) Taladros de sujeción
- (19) Tope paralelo
- (20) Tornillos de mariposa del tope paralelo
- (21) Selector de velocidad
- (22) Unidad de iluminación y unidad láser
- (23) Llave macho hexagonal (4 mm)
- (24) Tornillo de sujeción de la columna
- (25) Vástago guía de la columna
- (26) Ranura guía de la placa base
- (27) Anillo de seguridad
- (28) Anillo de retención
- (29) Casquillo tensor
- (30) Tecla de iluminación
- (31) Botón de cruz láser
- (32) Salida del rayo láser
- (33) Botón de indicador de revoluciones / indicador de la profundidad del taladro
- (34) Botón de punto de cero
- (35) Tornillo de reglaje de la fuerza de apriete del freno

A) Los accesorios descritos e ilustrados no corresponden al material que se adjunta de serie. La gama completa de accesorios opcionales se detalla en nuestro programa de accesorios.

**Datos técnicos**

Taladradora de columna		PBD 40
Número de artículo		<b>3 603 M07 0..</b>
Potencia absorbida nominal	W	710
Velocidad de giro en vacío		
- 1.a velocidad	min <sup>-1</sup>	200-850
- 2.a velocidad	min <sup>-1</sup>	600-2500
Tipo de láser		
	nm	650
	mW	< 1
Clase de láser		
		2
C <sub>6</sub>		
		1
Divergencia de línea láser		
	mrاد (ángulo completo)	0,5
Ø máx. de perforación		
- Acero	mm	13
- Madera	mm	40
Capacidad del portabrocas		
	mm	1,5-13
Carrera de perforación, máx.		
	mm	90
Altura total		
	mm	650

Taladradora de columna		PBD 40
Medidas de placa base (ancho x profundidad x altura)	mm	330 x 350 x 30
Peso según EPTA-Procedure 01:2014	kg	11,2
Clase de protección		□/II

Las indicaciones son válidas para una tensión nominal [U] de 230 V. Estas indicaciones pueden variar con tensiones divergentes y en ejecuciones específicas del país.

### Información sobre el ruido

Valores de emisión de ruidos determinados según EN 62841-3-13.

El nivel de presión acústica valorado con A de la herramienta eléctrica asciende típicamente a menos de 73 dB(A). Inseguridad K = 3 dB. El nivel de ruidos durante el trabajo puede sobrepasar los valores indicados. **¡Usar protección auditiva!**

El valor de emisiones de ruidos indicado en estas instrucciones ha sido determinado según un procedimiento de medición normalizado y puede servir como base de comparación con otras herramientas eléctricas. También es adecuado para estimar provisionalmente la emisión de ruidos.

El valor de emisiones de ruidos indicado ha sido determinado para las aplicaciones principales de la herramienta eléctrica. Por ello, el valor de emisiones de ruidos puede ser diferente si la herramienta eléctrica se utiliza para otras aplicaciones, con útiles diferentes, o si el mantenimiento de la misma fuese deficiente. Ello puede suponer un aumento drástico de la emisión de ruidos durante el tiempo total de trabajo.

Para determinar con exactitud las emisiones de ruidos, es necesario considerar también aquellos tiempos en los que el aparato esté desconectado, o bien, esté en funcionamiento, pero sin ser utilizado realmente. Ello puede suponer una disminución drástica de las emisiones de ruidos durante el tiempo total de trabajo.

## Montaje

- **Evite la puesta en marcha fortuita de la herramienta eléctrica. Durante el montaje y al manipular en la herramienta eléctrica, ésta no deberá estar conectada a la alimentación.**

### Material que se adjunta

Saque cuidadosamente del embalaje todas las partes suministradas.

Antes de la primera puesta en servicio de la herramienta eléctrica, cerciórese de que se han suministrado con esta todas las partes que a continuación se detallan:

- Unidad de accionamiento (12) con columna (4)
- Placa base (1)
- Tensor rápido (3)
- Tope paralelo (19)
- Llave macho hexagonal (23)

**Indicación:** Compruebe la herramienta eléctrica respecto a posibles daños.

Antes de seguir utilizando la herramienta eléctrica deberá controlarse minuciosamente si los dispositivos protectores, o las partes dañadas, aún si el daño fuese leve, funcionan correcta y reglamentariamente. Verifique si están dañadas las partes móviles y que puedan moverse libremente, sin atascarse. Todas las partes, además de estar correctamente montadas, deberán satisfacer todas las condiciones para asegurar una operación correcta.

Los dispositivos protectores y las partes dañadas deberán hacerse reparar o sustituir por un taller especializado autorizado.

### Montaje de piezas individuales (ver figura A)

Antes de la primera puesta en marcha deberá ensamblar primero la herramienta eléctrica según sigue:

- Deslice el tensor rápido (3) sobre la columna (4).
- Coloque la columna (4) en la placa base (1), de modo que la espiga guía (25) quede alojada en la ranura guía (26).
- Apriete firmemente el tornillo de fijación (24) con la llave macho hexagonal (23).

### Montaje sobre una superficie de trabajo (ver figura B)

- **Para garantizar un manejo seguro deberá trabajarse con la herramienta eléctrica colocándola sobre una base de trabajo plana y estable (p. ej. un banco de trabajo).**
- Sujete la herramienta eléctrica a la superficie de trabajo con unos tornillos de sujeción adecuados. Para ello se utilizan los agujeros (18).

### Aspiración de polvo y virutas

El polvo de ciertos materiales como, pinturas que contengan plomo, ciertos tipos de madera y algunos minerales y metales, puede ser nocivo para la salud. El contacto y la inspiración de estos polvos pueden provocar en el usuario o en las personas circundantes reacciones alérgicas y/o enfermedades respiratorias.

Ciertos polvos como los de roble, encina y haya son considerados como cancerígenos, especialmente en combinación con los aditivos para el tratamiento de la madera (cromatos, conservantes de la madera). Los materiales que contengan amianto solamente deberán ser procesados por especialistas.

- Observe que esté bien ventilado el puesto de trabajo.
- Se recomienda una mascarilla protectora con un filtro de la clase P2.

Observe las prescripciones vigentes en su país sobre los materiales a trabajar.

- **Evite acumulaciones de polvo en el puesto de trabajo.** Los materiales en polvo se pueden inflamar fácilmente.

## Cambio de útil (ver figura C)

La unidad de accionamiento (12) se suministra de fábrica con un portabrocas de sujeción rápida de dos casquillos (16).

### Montaje del útil

- Gire el anillo de seguridad (27) en dirección "UNLOCK".
- Gire el casquillo de fijación (29) en sentido horario hasta que se pueda insertar el útil (17).
- Inserte el útil (17) completamente, manténgalo en el portaherramientas y apriete bien el casquillo de fijación (29) en sentido antihorario de forma manual. Sujete en ello el anillo de sujeción (28).
- Gire el anillo de seguridad (27) en dirección "LOCK".

**Indicación:** Al colocar brocas pequeñas, ajuste el portaherramientas al diámetro aproximado de la broca. De lo contrario podría ocurrir que la broca se aloje quedando descentrada.

### Desmontaje del útil

- Gire el anillo de seguridad (27) en dirección "UNLOCK".
- Gire el casquillo de fijación (29) en sentido horario hasta que se pueda extraer el útil (17).

## Funcionamiento

- ▶ **Antes de cualquier manipulación en la herramienta eléctrica, sacar el enchufe de red de la toma de corriente.**
- ▶ **Después de cada reajuste en la herramienta eléctrica vuelva a apretar firmemente los tornillos y las palancas de apriete.**

### Preparativos para el trabajo

#### Iluminación de la zona de trabajo (ver figura D)

Preste atención a que el área directa de trabajo quede suficientemente iluminada.

- Para la **puesta en servicio del display (14)**, gire el interruptor de conexión/desconexión (13) a la posición



- Conecte la unidad de iluminación (22) con la tecla (30). En el display (14) se muestra la indicación "Light".

#### Posicionamiento correcto de la pieza de trabajo (ver figura E)

Una cruz láser le indica el punto exacto de taladrado.

- Para la **puesta en servicio del display (14)**, gire el interruptor de conexión/desconexión (13) a la posición



- Conecte la unidad de láser (22) con la tecla (31). En el display (14) se muestra la indicación "Laser".
- Haga coincidir la marca en la pieza de trabajo con el centro de la cruz láser.

#### Fijar la pieza de trabajo (ver figuras F1-F2)

Para obtener una seguridad máxima en el trabajo deberá sujetarse siempre firmemente la pieza. No sierre piezas tan pequeñas que no puedan sujetarse convenientemente.

En las piezas de trabajo largas y pesadas, su extremo libre deberá sostenerse convenientemente.

**Indicación:** Utilice una mordaza de máquina (p. ej. Bosch MS 80) para sujetar las piezas pequeñas.

- Posicione la pieza de trabajo con la ayuda de la cruz láser.
- Suelte la palanca del tensor rápido (2) en el tensor rápido (3).
- Asiente el tensor rápido sobre la pieza de trabajo. Gire la palanca del tensor rápido (2) en sentido horario, hasta que la pieza de trabajo quede fija firmemente.
- Después de taladrar, suelte la palanca del tensor rápido (2) en sentido antihorario.
- Gire el tensor rápido (3) hacia un lado y retire la pieza de trabajo.

El tope paralelo (19) sirve para asegurar las piezas de trabajo más grandes contra giro.

- Suelte los tornillos de mariposa (20) en el tope paralelo (19) y coloque el tope paralelo en las ranuras de la placa base (1).
- Apriete nuevamente los tornillos de mariposa.
- Fije la pieza de trabajo con la ayuda del tensor rápido (3).

#### Establecer la altura de la unidad de accionamiento (ver figura G)

- ▶ **No ajuste la altura de la unidad de accionamiento durante el servicio.** Únicamente accione la palanca de apriete (7) cuando la rueda giratoria se encuentre en la posición inicial. Esta medida de precaución le ayuda a prevenir posibles lesiones.

La altura de la unidad de accionamiento (12) puede adaptarse a la longitud del útil y al tamaño de la pieza de trabajo.

**Indicación:** Después de ajustar la altura de la unidad de accionamiento, se debe comprobar de nuevo la posición de la pieza de trabajo con la cruz láser. Si fuese preciso, corrija la posición de la pieza de trabajo.

Con la palanca de apriete (7) abierta, un freno evita que la unidad de accionamiento (12) baje involuntariamente. Compruebe la fuerza de apriete del freno de vez en cuando y ajústela si es necesario.

- Asegúrese de que la rueda giratoria (11) se encuentra en la posición inicial.
- Con una mano, agarre la rueda giratoria (11) y, con la otra, suelte la palanca de apriete (7) en sentido contrario a las agujas del reloj.
- Con la ayuda de la rueda giratoria, ajuste la altura de la unidad de accionamiento (12) según el útil colocado y la altura de la pieza de trabajo.
- Apriete de nuevo la palanca de apriete (7) en el sentido de las agujas del reloj.

**Indicación:** La palanca de apriete (7) tiene una rueda libre, que permite girarla a una posición ergonómica o de ahorro de espacio.

Estando apretada la palanca de apriete tire de ella hacia afuera, gírela a la posición deseada, y deje que recupere su posición por la acción del resorte.

### Puesta en marcha

- **¡Observe la tensión de alimentación! La tensión de alimentación deberá coincidir con las indicaciones en la placa de características de la herramienta eléctrica. Las herramientas eléctricas marcadas con 230 V pueden funcionar también a 220 V.**

#### Conexión

- Para la **puesta en servicio del display (14)**, gire el interruptor de conexión/desconexión (13) a la posición



- Para la **puesta en servicio de la herramienta eléctrica**, gire el interruptor de conexión/desconexión (13) a la po-



sición

Ahora puede ajustar las revoluciones.

#### Desconexión

- Para la **finalización del taladrado**, gire el interruptor de conexión/desconexión (13) a la posición



0

- Para **desconectar completamente** la herramienta eléctrica, gire el interruptor de conexión/desconexión (13) a la posición "0".

**Indicación:** La herramienta eléctrica está ahora sin corriente. Todos los ajustes actuales se borran.

#### Función Quick-Stop



La herramienta eléctrica se desconecta rápidamente con la función Quick-Stop, p. ej., en caso de que el útil se atasque en la pieza de trabajo.

- Presione el interruptor de conexión/desconexión (13) de forma breve y rápida. La herramienta eléctrica y el display se apagan inmediatamente.

**Indicación:** La herramienta eléctrica está ahora sin corriente. Todos los ajustes actuales se borran.

- Para luego poner de nuevo en funcionamiento la herramienta eléctrica, debe girar el interruptor de conexión/desconexión (13) de vuelta a la posición "0".

A continuación, puede conectar de nuevo la herramienta eléctrica (interruptor de conexión/desconexión (13) en



posición

#### Protección contra re arranque

La protección contra re arranque impide el arranque incontrolado de la herramienta eléctrica después de un corte de corriente (p. ej., al tirar del enchufe de la red durante el funcionamiento).

- Para luego poner de nuevo en funcionamiento la herramienta eléctrica, debe girar el interruptor de conexión/

desconexión (13) de vuelta a la posición



A continuación, puede conectar de nuevo la herramienta eléctrica (interruptor de conexión/desconexión (13) en



posición

#### Protección contra sobrecarga

La herramienta eléctrica no sufrirá sobrecargas si se realiza un uso apropiado y conforme a lo descrito. En caso de sobrecarga, el sistema electrónico desconecta la herramienta eléctrica automáticamente.

- Para luego poner de nuevo en funcionamiento la herramienta eléctrica, debe girar el interruptor de conexión/desconexión (13) de vuelta a la posición



A continuación, puede conectar de nuevo la herramienta eléctrica (interruptor de conexión/desconexión (13) en



posición

#### Ajuste de las revoluciones

- **Ajuste las revoluciones correctas antes de comenzar a trabajar. Las revoluciones deben ser adecuadas para el diámetro del taladro y el material a perforar.** Si las revoluciones ajustadas son incorrectas el útil puede llegar a engancharse en la pieza de trabajo.

Utilice el diagrama de revoluciones (6) como guía para ajustar la velocidad adecuada. Éste muestra las revoluciones (rpm) en función del diámetro de la broca ( $\emptyset$  en mm) para los materiales acero (Steel) y aluminio (Aluminium).

#### Selector de velocidad mecánico

- **Accione el selector de velocidad (21) solo cuando la herramienta eléctrica esté parada.**

Con el selector de velocidad (21) pueden preseleccionarse 2 rangos de velocidad.

##### Velocidad 1:

Rango de velocidad bajo para trabajar con diámetros de perforación grandes.

##### Velocidad 2:

Rango de velocidad alto para trabajar con diámetros de perforación pequeños.

- Gire el selector de velocidad (21) a la posición deseada.

Si el selector de velocidad (21) no se deja girar hasta el tope, gire un poco el portabrocas con la broca.

#### Regulación electrónica de revoluciones (ver figura H)

Con la ayuda del regulador de revoluciones (15) puede ajustar continuamente las revoluciones de la herramienta eléctrica.

- Para la **puesta en servicio de la herramienta eléctrica**, gire el interruptor de conexión/desconexión (13) a la po-



sición

- Con la ayuda de la tecla (33) cambie el margen de visualización del display a „Speed“.

- Gire el regulador de revoluciones (15), hasta que el display (14) muestre las revoluciones deseadas.

## Instrucciones para la operación

### Indicaciones generales

Antes de taladrar, asegúrese de que el tensor rápido (3), el tope paralelo (19) o la mordaza de máquina (accesorio) estén firmemente apretados.

En el momento de traspasar la broca la pieza de trabajo puede que la broca se enganche en la pieza de trabajo y arrastre esta última. Por ello, reduzca la velocidad de avance poco antes de traspasar la pieza.

Si el útil se bloquea desconecte la herramienta eléctrica. Deje que se enfríen el útil y la pieza de trabajo. Retire la virutas producidas al taladrar. Determine y subsane la causa de bloqueo del útil.

### Consejos prácticos para taladrar en metal

En piezas de metal, marque el centro del taladro con un grañete.

En diámetros mayores de 10 mm efectúe un taladro previo.

Para trabajar con mayor eficacia refrigere el útil con aceite de corte (p. ej., aceite de corte universal Bosch).

### Posición del operador

► **Párese frente a la herramienta eléctrica.** Ello le permitirá observar bien el área de trabajo.

- Mantenga alejados las manos y dedos del útil en funcionamiento.
- Opere la máquina sin que se crucen sus brazos al trabajar.

### Taladrar

- Coloque la pieza de trabajo sobre la placa base (1).
- Ajuste la altura de la unidad de accionamiento.
- Alinee la pieza de trabajo con la ayuda de la cruz láser.
- Sujete la pieza con la mordaza.
- Ajuste una velocidad apropiada.
- Conecte la herramienta eléctrica.
- Para perforar, gire la rueda giratoria (11) con un avance uniforme, hasta alcanzar la profundidad de taladro deseada.
- Una vez alcanzada la profundidad de taladro deseada, retroceda la rueda giratoria (11) hasta que la unidad de accionamiento se encuentre de nuevo en su posición inicial.
- Desconecte la herramienta eléctrica.

### Indicar la profundidad de taladrado (ver figura I)

Con la ayuda del display (14) se puede ver la profundidad de taladrado actual.

- Tras el ajuste de las revoluciones y con la ayuda de la tecla (33), cambie el margen de visualización del display a "Depth".
- Ajuste la altura de la unidad de accionamiento.
- Asiente levemente la punta de la broca contra la pieza de trabajo.

- Presione la tecla (34), para establecer el punto cero. En el display (14) se muestra la indicación "Reset".
- Perfore a una velocidad de avance constante, hasta que se muestre en el display la profundidad de taladrado deseada.

### Ajustar la profundidad de taladrado (ver figura J)

Con el tope de profundidad (9) puede fijar la profundidad de taladrado **t**.

- Suelte la palanca de sujeción (8) en sentido antihorario.
- Efectúe una perforación de prueba. Si en el display (14) se indica la profundidad de taladrado **t** deseada, apriete de nuevo firmemente la palanca de apriete (8). Para las operaciones de perforación siguientes, la profundidad de taladrado se limita, por tanto, al valor **t**.

### Transporte (ver figura K)

- Para el transporte, sujete la herramienta eléctrica con ambas manos en la placa base (1) (1) o con una mano en la columna (4)(2).

No transporte la herramienta eléctrica por la rueda giratoria (11)(3).

## Mantenimiento y servicio

### Mantenimiento y limpieza

► **Antes de cualquier manipulación en la herramienta eléctrica, sacar el enchufe de red de la toma de corriente.**

► **Mantenga limpia la herramienta eléctrica y las rejillas de refrigeración para trabajar con eficacia y seguridad.**

Si es necesario reemplazar el cable de conexión, entonces esto debe ser realizado por **Bosch** o por un servicio técnico autorizado para herramientas eléctricas **Bosch**, para evitar riesgos de seguridad.

En caso necesario, limpie la columna (4) con un paño seco y rocíela ligeramente con aceite de corte universal Bosch (accesorio).

### Ajuste del freno de la unidad de accionamiento (ver figura L)

La fuerza de apriete del freno para la unidad de accionamiento (12) se puede reajustar.

#### Control

- La fuerza de apriete del freno deberá sujetar con firmeza la unidad de accionamiento a cualquier altura.

#### Reajuste

- Gire el tornillo de ajuste (35) con la llave macho hexagonal (23) en sentido contrario a las agujas del reloj, para reducir la fuerza de apriete, o gírelo en sentido de las agujas del reloj, para aumentar la fuerza de apriete.
- Compruebe si la fuerza de retención conseguida es la deseada.

## Servicio técnico y atención al cliente

El servicio técnico le asesorará en las consultas que pueda Ud. tener sobre la reparación y mantenimiento de su producto, así como sobre piezas de recambio. Las representaciones gráficas tridimensionales e informaciones de repuestos se encuentran también bajo: [www.bosch-pt.com](http://www.bosch-pt.com)

El equipo asesor de aplicaciones de Bosch le ayuda gustosamente en caso de preguntas sobre nuestros productos y sus accesorios.

Para cualquier consulta o pedido de piezas de repuesto es imprescindible indicar el nº de artículo de 10 dígitos que figura en la placa de características del producto.

### España

Robert Bosch España S.L.U.  
Departamento de ventas Herramientas Eléctricas  
C/Hermanos García Noblejas, 19  
28037 Madrid

Para efectuar su pedido online de recambios o pedir la recogida para la reparación de su máquina, entre en la página [www.herramientasbosch.net](http://www.herramientasbosch.net).

Tel. Asesoramiento al cliente: 902 531 553

Fax: 902 531554

### Direcciones de servicio adicionales se encuentran bajo:

[www.bosch-pt.com/serviceaddresses](http://www.bosch-pt.com/serviceaddresses)

## Eliminación

Recomendamos que las herramientas eléctricas, accesorios y embalajes sean sometidos a un proceso de recuperación que respete el medio ambiente.



¡No arroje las herramientas eléctricas a la basura!

### Sólo para los países de la UE:

Conforme a la Directiva Europea 2012/19/UE sobre aparatos eléctricos y electrónicos inservibles, tras su transposición en ley nacional, deberán acumularse por separado las herramientas eléctricas para ser sometidas a un reciclaje ecológico.



El símbolo es solamente válido, si también se encuentra sobre la placa de características del producto/fabricado.

## Português

## Instruções de segurança

### Indicações gerais de advertência para ferramentas eléctricas

#### ⚠ AVISO **Devem ser lidas todas as indicações de segurança,**

**instruções, ilustrações e especificações desta ferramenta eléctrica.** O desrespeito das instruções apresentadas abaixo poderá resultar em choque eléctrico, incêndio e/ou ferimentos graves.

#### **Guarde bem todas as advertências e instruções para futura referência.**

O termo "ferramenta eléctrica" utilizado a seguir nas indicações de advertência, refere-se a ferramentas eléctricas operadas com corrente de rede (com cabo de rede) e a ferramentas eléctricas operadas com acumulador (sem cabo de rede).

### Segurança da área de trabalho

- ▶ **Mantenha a sua área de trabalho sempre limpa e bem iluminada.** Desordem ou áreas de trabalho insuficientemente iluminadas podem levar a acidentes.
- ▶ **Não trabalhar com a ferramenta eléctrica em áreas com risco de explosão, nas quais se encontrem líquidos, gases ou pós inflamáveis.** Ferramentas eléctricas produzem faíscas, que podem inflamar pós ou vapores.
- ▶ **Manter crianças e outras pessoas afastadas da ferramenta eléctrica durante a utilização.** No caso de distração é possível que perca o controlo sobre o aparelho.

### Segurança eléctrica

- ▶ **A ficha de conexão da ferramenta eléctrica deve caber na tomada. A ficha não deve ser modificada de maneira alguma. Não utilizar uma ficha de adaptação junto com ferramentas eléctricas protegidas por ligação à terra.** Fichas não modificadas e tomadas apropriadas reduzem o risco de um choque eléctrico.
- ▶ **Evitar que o corpo possa entrar em contacto com superfícies ligadas à terra, como tubos, aquecimentos, fogões e frigoríficos.** Há um risco elevado devido a choque eléctrico, se o corpo estiver ligado à terra.
- ▶ **Manter o aparelho afastado de chuva ou humidade.** A infiltração de água numa ferramenta eléctrica aumenta o risco de choque eléctrico.
- ▶ **Não deverá utilizar o cabo para outras finalidades. Nunca utilizar o cabo para transportar a ferramenta eléctrica, para pendurá-la, nem para puxar a ficha da tomada. Manter o cabo afastado do calor, do óleo, de arestas afiadas ou de peças em movimento.** Cabos danificados ou emaranhados aumentam o risco de um choque eléctrico.



- ▶ **Se trabalhar com uma ferramenta eléctrica ao ar livre, só deverá utilizar cabos de extensão apropriados para áreas exteriores.** A utilização de um cabo de extensão apropriado para áreas exteriores reduz o risco de um choque eléctrico.
- ▶ **Se não for possível evitar o funcionamento da ferramenta eléctrica em áreas húmidas, deverá ser utilizado um disjuntor de corrente de avaria.** A utilização de um disjuntor de corrente de avaria reduz o risco de um choque eléctrico.

#### Segurança de pessoas

- ▶ **Esteja atento, observe o que está a fazer e tenha prudência ao trabalhar com a ferramenta eléctrica. Não utilizar uma ferramenta eléctrica quando estiver fatigado ou sob a influência de drogas, álcool ou medicamentos.** Um momento de descuido ao utilizar a ferramenta eléctrica, pode levar a lesões graves.
- ▶ **Utilizar equipamento de protecção individual. Utilizar sempre óculos de protecção.** A utilização de equipamento de protecção pessoal, como máscara de protecção contra pó, sapatos de segurança antiderrapantes, capacete de segurança ou protecção auricular, de acordo com o tipo e aplicação da ferramenta eléctrica, reduz o risco de lesões.
- ▶ **Evitar uma colocação em funcionamento involuntária. Assegure-se de que a ferramenta eléctrica esteja desligada, antes de conectá-la à alimentação de rede e/ou ao acumulador, antes de levantá-la ou de transportá-la.** Se tiver o dedo no interruptor ao transportar a ferramenta eléctrica ou se o aparelho for conectado à alimentação de rede enquanto estiver ligado, poderão ocorrer acidentes.
- ▶ **Remover ferramentas de ajuste ou chaves de boca antes de ligar a ferramenta eléctrica.** Uma ferramenta ou chave que se encontre numa parte do aparelho em movimento pode levar a lesões.
- ▶ **Evite uma posição anormal. Mantenha uma posição firme e mantenha sempre o equilíbrio.** Desta forma é mais fácil controlar a ferramenta eléctrica em situações inesperadas.
- ▶ **Usar roupa apropriada. Não usar roupa larga nem jóias. Mantenha os cabelos e roupas afastados de peças em movimento.** Roupas frouxas, cabelos longos ou jóias podem ser agarrados por peças em movimento.
- ▶ **Se for possível montar dispositivos de aspiração ou de recolha, assegure-se de que estejam conectados e utilizados correctamente.** A utilização de uma aspiração de pó pode reduzir o perigo devido ao pó.
- ▶ **Não deixe que a familiaridade resultante de uma utilização frequente de ferramentas permita que você se torne complacente e ignore os princípios de segurança da ferramenta.** Uma acção descuidada pode causar ferimentos graves numa fracção de segundo.

#### Utilização e manuseio cuidadoso de ferramentas eléctricas

- ▶ **Não sobrecarregue a ferramenta eléctrica. Utilize a ferramenta eléctrica apropriada para o seu trabalho.** É melhor e mais seguro trabalhar com a ferramenta eléctrica apropriada na área de potência indicada.
- ▶ **Não utilizar uma ferramenta eléctrica com um interruptor defeituoso.** Uma ferramenta eléctrica que não pode mais ser ligada nem desligada, é perigosa e deve ser reparada.
- ▶ **Puxar a ficha da tomada e/ou remover o acumulador, se amovível, antes de executar ajustes na ferramenta eléctrica, de substituir acessórios ou de guardar as ferramentas eléctricas.** Esta medida de segurança evita o arranque involuntário da ferramenta eléctrica.
- ▶ **Guardar ferramentas eléctricas não utilizadas fora do alcance de crianças e não permitir que as pessoas que não estejam familiarizadas com o aparelho ou que não tenham lido estas instruções utilizem o aparelho.** Ferramentas eléctricas são perigosas se forem utilizadas por pessoas inexperientes.
- ▶ **Tratar a ferramenta eléctrica e os acessórios com cuidado. Controlar se as partes móveis do aparelho funcionam perfeitamente e não emperram, e se há peças quebradas ou danificadas que possam prejudicar o funcionamento da ferramenta eléctrica. Permitir que peças danificadas sejam reparadas antes da utilização.** Muitos acidentes têm como causa, a manutenção insuficiente de ferramentas eléctricas.
- ▶ **Manter as ferramentas de corte afiadas e limpas.** Ferramentas de corte cuidadosamente tratadas e com cantos de corte afiados emperram com menos frequência e podem ser conduzidas com maior facilidade.
- ▶ **Utilizar a ferramenta eléctrica, acessórios, ferramentas de aplicação, etc. conforme estas instruções. Considerar as condições de trabalho e a tarefa a ser executada.** A utilização de ferramentas eléctricas para outras tarefas a não ser as aplicações previstas, pode levar a situações perigosas.
- ▶ **Mantenha os punhos e as superfícies de agarrar secas, limpas e livres de óleo e massa consistente.** Punhos e superfícies de agarrar escorregadias não permitem o manuseio e controle seguros da ferramenta em situações inesperadas.

#### Serviço

- ▶ **Só permita que o seu aparelho seja reparado por pessoal especializado e qualificado e só com peças de reposição originais.** Desta forma é assegurado o funcionamento seguro do aparelho.

#### Avisos de segurança para perfuração

- ▶ **A broca tem de estar segura.** Uma broca que não está devidamente segura pode mover-se ou cair e pode causar ferimentos pessoais.
- ▶ **A peça de trabalho tem de estar presa com grampos ou fixa ao suporte para peças de trabalho. Não perfure**

**peças que sejam demasiado pequenas para serem presas de forma segura com grampos.** Segurar a peça de trabalho com a mão durante a operação pode resultar em ferimentos pessoais.

- ▶ **Não use luvas.** As luvas podem ser agarradas pelas peças rotativas ou aparas, causando ferimentos pessoais.
- ▶ **Mantenha as mãos fora da área de perfuração enquanto a ferramenta estiver a funcionar.** O contato com peças rotativas ou aparas pode causar ferimentos pessoais.
- ▶ **Certifique-se de que o acessório está a rodar antes de o encostar à peça de trabalho.** Caso contrário, o acessório pode ficar preso na peça de trabalho, causando um movimento inesperado da peça e ferimento pessoal.
- ▶ **Se o acessório ficar preso, deixe de aplicar pressão descendente e desligue a ferramenta. Investigue e tome as medidas necessárias para eliminar a causa do bloqueio.** O bloqueio pode causar um movimento inesperado da peça e ferimento pessoal.
- ▶ **Evite a formação de lascas muito longas interrompendo regularmente a pressão descendente.** Lascas de metal afiadas podem causar emaranhamento e danos pessoais.
- ▶ **Nunca remova as aparas da área de perfuração enquanto a ferramenta estiver em funcionamento. Para remover as aparas, afaste o acessório da peça de trabalho, desligue a ferramenta e aguarde até que o acessório pare de se mover. Use ferramentas como uma escova ou gancho para remover as aparas.** O contato com peças rotativas ou aparas pode causar ferimentos pessoais.
- ▶ **A velocidade nominal dos acessórios com classificações de velocidade deve ser, no mínimo, igual à velocidade máxima indicada na ferramenta elétrica.** Os acessórios que forem utilizados a uma velocidade superior àquela para a qual foram concebidos poderão desintegrar-se e projetar fragmentos.
- ▶ **A ferramenta elétrica é fornecida com uma placa de advertência laser (consulte a tabela "Símbolos e seus significados").**
- ▶ **Jamais permita que as placas de advertência na ferramenta elétrica se tornem irreconhecíveis.**



**Não apontar o raio laser na direção de pessoas nem de animais e não olhar para raio laser direto ou reflexivo.** Desta forma poderá encandear outras pessoas, causar acidentes ou danificar o olho.

- ▶ **Se um raio laser acertar no olho, fechar imediatamente os olhos e desviar a cabeça do raio laser.**
- ▶ **Não efetue alterações no dispositivo laser.**
- ▶ **Não deixe que crianças usem a ferramenta elétrica sem vigilância.** Elas podem encandear sem querer pessoas
- ▶ **Se o texto da placa de advertência laser não estiver no seu idioma, antes da primeira colocação em**

**funcionamento, deverá colar o adesivo com o texto de advertência no seu idioma nacional sobre a placa de advertência.**

- ▶ **Fixe a ferramenta elétrica numa superfície estável, plana e horizontal.** Se a ferramenta elétrica abanar ou for possível deslizar a mesma, a ferramenta elétrica não pode ser conduzida de forma segura e uniforme.
- ▶ **Nunca abandone a ferramenta sem a mesma ter parado por completo.** Ferramentas de trabalho em funcionamento de inércia podem causar lesões.
- ▶ **Mantenha a superfície de trabalho, incluindo peça, limpa.** Limalhas e objetos afiados podem causar lesões. As misturas de materiais são muito perigosas. Pó de metal leve pode queimar ou explodir.
- ▶ **Antes de iniciar o trabalho, ajuste o nº de rotações correto. O nº de rotações tem de ser adequado para o diâmetro de perfuração e o material a perfurar.** No caso de um nº de rotações mal ajustado, o acessório pode ficar preso na peça.
- ▶ **Não toque no acessório após o trabalho, espere que este arrefeça.** O acessório fica extremamente quente durante o trabalho.
- ▶ **Controlar o cabo em intervalos regulares e permitir que um cabo danificado seja reparado por um serviço pós-venda autorizado para ferramentas elétricas Bosch. Substituir cabos de extensão danificados.** Desta forma é assegurada a segurança da ferramenta elétrica.
- ▶ **Guarde a ferramenta elétrica que não está a usar de forma segura. Ela deve ser guardada num local seco e que possa ser trancado.** Assim evita-se que a ferramenta elétrica sofra danos devido ao armazenamento ou que seja operada por pessoas inexperientes.
- ▶ **Não utilizar a ferramenta elétrica com um cabo danificado. Não tocar no cabo danificado e puxar a ficha da tomada, se o cabo for danificado durante o trabalho.** Cabos danificados aumentam o risco de um choque elétrico.

## Símbolos

Os seguintes símbolos podem ser importantes para a utilização da sua ferramenta elétrica. Os símbolos e os seus significados devem ser memorizados. A interpretação correta dos símbolos facilita a utilização segura e aprimorada da ferramenta elétrica.

### Símbolos e seus significados



**Feixe laser**  
**Não olhar diretamente para o feixe**  
**Classe de laser 2**

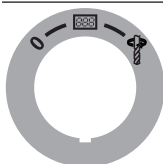

**Não use o cabelo comprido solto.**

**Símbolos e seus significados****Não use luvas de proteção.****Não usar roupa larga nem joias.****Use óculos de proteção.****Interruptor de ligar/desligar****0**

Desligar

**000**

Ligar o display

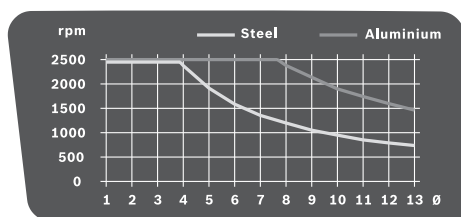

Furar

**Paragem rápida (Quick Stop)****Diagrama do número de rotações**

O diagrama mostra o número de rotações a definir (**rpm**) em função do diâmetro da broca (**Ø** em mm) para os materiais aço (**Steel**) e alumínio (**Aluminium**).

**Descrição do produto e do serviço**

**Leia todas as instruções de segurança e instruções.** A inobservância das instruções de segurança e das instruções pode causar choque elétrico, incêndio e/ou ferimentos graves.

Respeite as figuras na parte da frente do manual de instruções.

**Utilização adequada**

A ferramenta elétrica destina-se, juntamente com as ferramentas de trabalho adequadas, a furar madeira, metal plástico.

**Componentes ilustrados**

A numeração dos componentes ilustrados refere-se à apresentação da ferramenta elétrica na página de esquemas.

- (1) Placa de base
- (2) Alavanca de aperto rápido
- (3) Dispositivo de fixação rápida
- (4) Coluna de furar
- (5) Cremalheira
- (6) Diagrama do número de rotações
- (7) Alavanca de aperto para o ajuste da altura
- (8) Alavanca de aperto do limitador de profundidade
- (9) Batente de profundidade
- (10) Placa de advertência laser
- (11) Roda giratória
- (12) Motor
- (13) Interruptor de ligar/desligar com função Quick-Stop
- (14) Mostrador
- (15) Regulador do número de rotações
- (16) Bucha de aperto rápido
- (17) Ferramenta de trabalho<sup>A)</sup>
- (18) Orifícios para montagem
- (19) Guia paralela
- (20) Parafusos de orelhas do limitador paralelo
- (21) Seletor de velocidade
- (22) Unidade de iluminação e de laser
- (23) Chave sextavada interior (4 mm)
- (24) Parafuso de fixação da coluna de perfuração
- (25) Cavilha de guia da coluna de perfuração
- (26) Ranhura de guia da placa de base
- (27) Anel de retenção
- (28) Anel de fixação
- (29) Bucha de aperto
- (30) Tecla iluminação
- (31) Tecla da cruz de laser
- (32) Saída do raio laser
- (33) Tecla da indicação do número de rotação/da profundidade de perfuração
- (34) Tecla do ponto zero
- (35) Parafusos de ajuste para força de aperto do travão

A) **Accesórios apresentados ou descritos não pertencem ao volume de fornecimento padrão. Todos os acessórios encontram-se no nosso programa de acessórios.**

**Dados técnicos**

<b>Berbequim de coluna</b>	<b>PBD 40</b>
Número de produto	<b>3 603 M07 0..</b>

Berbequim de coluna		PBD 40
Potência nominal absorvida	W	710
N.º de rotações em vazio		
– 1.ª velocidade	r.p.m.	200–850
– 2.ª velocidade	r.p.m.	600–2500
Tipo de laser		
	nm	650
	mW	< 1
Classe de laser		2
C <sub>6</sub>		1
Divergência Linha laser		
	mrad (ângulo completo)	0,5
Ø máx. de perfuração		
– Aço	mm	13
– Madeira	mm	40
Faixa de aperto da bucha	mm	1,5–13
Máx. curso de perfuração	mm	90
Altura total	mm	650
Dimensões da placa de base (largura x profundidade x altura)	mm	330 x 350 x 30
Peso conforme EPTA- Procedure 01:2014	kg	11,2
Classe de proteção		□/II

Os dados aplicam-se a uma tensão nominal [U] de 230 V. Com tensões divergentes e em versões específicas do país, estes dados podem variar.

### Informação sobre ruídos

Os valores de emissão de ruído foram determinados de acordo com **EN 62841-3-13**.

O nível de pressão sonora avaliado como A da ferramenta elétrica é normalmente de **73 dB(A)**. Incerteza K = 3 dB. O nível sonoro durante os trabalhos pode ultrapassar os valores indicados. **Usar proteção auditiva!**

O nível de emissões sonoras indicado nestas instruções de serviço foi medido de acordo com um processo de medição normalizado e pode ser utilizado para a comparação de ferramentas elétricas. Ele também é apropriado para uma avaliação provisória da emissão sonora.

O nível de emissões sonoras indicado representa as aplicações principais da ferramenta elétrica. Se a ferramenta elétrica for utilizada para outras aplicações, com outras ferramentas de trabalho ou com manutenção insuficiente, é possível que o nível de emissões sonoras seja diferente. Isto pode aumentar sensivelmente a emissão sonora para o período completo de trabalho.

Para uma estimativa exata da emissão sonora, também deveriam ser considerados os períodos nos quais o aparelho está desligado ou funciona, mas não está sendo utilizado. Isto pode reduzir a emissão sonora durante o completo período de trabalho.

## Montagem

- ▶ **Evitar um arranque involuntário da ferramenta elétrica. A ficha de rede não deve estar conectada à alimentação elétrica durante a montagem e durante todos trabalhos na ferramenta elétrica.**

### Volume de fornecimento

Retire todas as peças fornecidas cuidadosamente das respetivas embalagens.

Antes de colocar a ferramenta elétrica em funcionamento pela primeira vez, deverá verificar se todas as peças especificadas abaixo foram fornecidas:

- Motor **(12)** com coluna de perfuração **(4)**
- Placa de base **(1)**
- Dispositivo de fixação rápida **(3)**
- Guia paralela **(19)**
- Chave sextavada interior **(23)**

**Nota:** verifique se a ferramenta elétrica apresenta danos. Antes de continuar a utilizar a ferramenta elétrica, deverá controlar cuidadosamente todos os dispositivos de segurança e peças levemente danificadas e verificar se estão a funcionar corretamente. Verifique se as peças móveis funcionam perfeitamente e não empernam, ou se há peças danificadas. Todas as peças devem ser montadas corretamente e corresponder a todas exigências, para que seja assegurado um funcionamento impecável. Dispositivos de segurança e peças danificadas devem ser devidamente reparados ou substituídos por uma oficina especializada.

### Montagem de componentes individuais (ver figura A)

Antes da primeira colocação em funcionamento tem de montar a ferramenta elétrica do seguinte modo:

- Empurre o dispositivo de fixação rápida **(3)** sobre a coluna de perfuração **(4)**.
- Coloque a coluna de perfuração **(4)** na placa de base **(1)** de modo a que a cavilha de guia **(25)** seja recolhida pela ranhura de guia **(26)**.
- Aperte o parafuso de fixação **(24)** com a chave sextavada interior **(23)**.

### Montagem numa superfície de trabalho (ver figura B)

- ▶ **Para assegurar um manuseio seguro, é necessário que, antes da utilização, a ferramenta elétrica seja montada sobre uma superfície de trabalho plana e estável (p. ex. bancada de trabalho).**
- Fixe a ferramenta elétrica à superfície de trabalho com uma união roscada apropriada. Os orifícios **(18)** servem para esse efeito.

### Aspiração de pó/de aparas

Pós de materiais como por exemplo, tintas que contém chumbo, alguns tipos de madeira, minerais e metais, podem

ser nocivos à saúde. O contacto ou a inalação dos póis pode provocar reações alérgicas e/ou doenças nas vias respiratórias do utilizador ou das pessoas que se encontrem por perto.

Certos póis, como por exemplo pó de carvalho e faia são considerados como sendo cancerígenos, especialmente quando juntos com substâncias para o tratamento de madeiras (cromato, preservadores de madeira). Material que contém asbesto só deve ser processado por pessoal especializado.

- Assegurar uma boa ventilação do local de trabalho.
- É recomendável usar uma máscara de proteção respiratória com filtro da classe P2.

Observe as diretivas para os materiais a serem processados, vigentes no seu país.

- ▶ **Evite a acumulação de pó no local de trabalho.** Póis podem entrar levemente em ignição.

### Troca de ferramenta (ver figura C)

O motor (12) é fornecido de fábrica com uma bucha de aperto rápido de dois blocos (16).

#### Colocar a ferramenta de trabalho

- Rode o anel de segurança (27) no sentido "UNLOCK".
- Rode a bucha de fixação (29) para a direita até a ferramenta de trabalho (17) poder ser colocada.
- Insira a ferramenta de trabalho (17) até ao fim, segure-a no encabadouro e rode a bucha de fixação (29) à mão com força para a esquerda. Ao fazê-lo, mantenha o anel de fixação (28) seguro.
- Rode o anel de segurança (27) no sentido "LOCK".

**Nota:** Ao colocar brocas pequenas, ajuste previamente o encabadouro para o diâmetro de perfuração aproximado. Caso contrário há perigo de que a broca não seja introduzida de forma centrada.

#### Retirar a ferramenta de trabalho

- Rode o anel de segurança (27) no sentido "UNLOCK".
- Rode a bucha de fixação (29) para a direita até a ferramenta de trabalho (17) poder ser retirada.

## Funcionamento

- ▶ **Antes de todos trabalhos na ferramenta elétrica deverá puxar a ficha de rede da tomada.**
- ▶ **Aperte bem os parafusos e a alavanca de aperto após cada deslocamento da ferramenta elétrica.**

### Preparação de trabalho

#### Iluminar a área de trabalho (ver figura D)

Assegure-se de que a área de trabalho seja suficientemente iluminada.

- Para a **colocação em funcionamento do mostrador (14)** rode o interruptor de ligar/desligar (13) para a posição .

- Ligue a unidade de iluminação (22) com a tecla (30). No mostrador (14) é exibida a indicação "Light".

#### Posicionar corretamente a peça (ver figura E)

Uma cruz de laser indica-lhe o local de perfuração exato.

- Para a **colocação em funcionamento do mostrador (14)** rode o interruptor de ligar/desligar (13) para a posição .
- Ligue a unidade laser (22) com a tecla (31). No mostrador (14) é exibida a indicação "Laser".
- Alinhar a sua marcação, na peça a ser trabalhada, à cruz de laser.

#### Fixar a peça (ver figuras F1–F2)

A peça a ser trabalhada deverá ser sempre firmemente fixada, para assegurar uma segurança ideal de trabalho. Não trabalhar em peças que sejam demasiadamente pequenas para serem fixas.

Apoie ou escore as extremidades de peças compridas e pesadas.

**Nota:** Para fixar firmemente peças pequenas, utilize um torno de bancada (p. ex. Bosch MS 80).

- Posicione a peça com a ajuda da cruz de laser.
- Solte a alavanca de aperto rápido (2) no dispositivo de fixação rápida (3).
- Deixar o dispositivo de aperto rápido apoiado na peça a ser trabalhada. Rode a alavanca de aperto rápido (2) para a direita, até que a peça esteja firmemente fixa.
- Após a perfuração, solte a alavanca de aperto rápido (2) para a esquerda.
- Rode o dispositivo de fixação rápida (3) para o lado e retire a peça.

A guia paralela (19) serve para proteger peças maiores contra torção.

- Solte os parafusos de orelhas (20) na guia paralela (19) e coloque a guia paralela nas ranhuras da placa de base (1).
- Reapertar as porcas de orelhas.
- Fixe a peça com a ajuda do dispositivo de fixação rápida (3).

#### Ajustar a altura do motor (ver figura G)

- ▶ **Não ajuste a altura do motor durante o funcionamento.** Só acione a alavanca de aperto (7) quando a roda giratória estiver na posição inicial. Esta medida preventiva evita possíveis ferimentos.

A altura do motor (12) pode ser ajustada consoante o comprimento da ferramenta de trabalho e o tamanho da peça.

**Nota:** Após o ajuste da altura do motor é necessário verificar novamente o posicionamento da peça com a ajuda da cruz de laser. Eventualmente terá de realinhar a peça.

O travão evita que com a alavanca de aperto (7) aberta o motor (12) desça inadvertidamente. Verifique ocasionalmente a força de aperto do travão e, se necessário, reajuste.

- Certifique-se de que a roda giratória (11) se encontra na posição inicial.
- Agarre a roda giratória (11) com uma mão e solte a alavanca de aperto (7) para a esquerda com a outra mão.
- Com a ajuda da roda giratória, ajuste a altura do motor (12) em conformidade com a ferramenta de trabalho utilizada e a altura da peça.
- Aperte novamente a alavanca de aperto (7) para a direita.

**Nota:** a alavanca de aperto (7) tem uma condução livre, para a poder rodar numa posição ergonomicamente vantajosa ou economizadora de espaço.

Com a alavanca de aperto apertada, retire o punho do motor, rode-o para a posição desejada e deixe-o comprimir novamente.

### Colocação em funcionamento

- **Observar a tensão de rede! A tensão da fonte de corrente elétrica deve coincidir com os dados que constam na placa de características da ferramenta elétrica. Ferramentas elétricas marcadas para 230 V também podem ser operadas com 220 V.**

#### Ligar

- Para a **colocação em funcionamento do mostrador (14)** rode o interruptor de ligar/desligar (13)

para a posição .

- Para a **colocação em funcionamento da ferramenta elétrica** rode o interruptor de ligar/desligar (13) para a

posição .

Agora pode ajustar o número de rotações.

#### Desligar

- Para **terminar a perfuração** rode o interruptor de ligar/desligar (13) para a posição .

ou

- Para **desligar completamente** a ferramenta elétrica, rode o interruptor de ligar/desligar (13) para a posição "0".

**Nota:** a ferramenta elétrica está agora isenta de tensão. Todas as definições atuais são eliminadas.

#### Função Quick-Stop



A ferramenta elétrica pode ser rapidamente desligada com a função Quick-Stop, quando p. ex. a ferramenta de trabalho tiver encravado na peça.

- Prime brevemente e rapidamente o interruptor de ligar/desligar (13). A ferramenta elétrica e o mostrador são imediatamente desligados.
- Nota:** a ferramenta elétrica está agora isenta de tensão. Todas as definições atuais são eliminadas.
- Para seguidamente voltar a colocar a ferramenta elétrica em funcionamento, tem de rodar novamente o interruptor de ligar/desligar (13) para a posição "0".

A seguir pode ligar novamente a ferramenta elétrica

(interruptor de ligar/desligar (13) na posição ).

#### Proteção contra rearmar involuntário

A proteção contra rearmar involuntário impede o arranque descontrolado da ferramenta elétrica após uma falha de corrente (p. ex. puxar a ficha de rede durante o funcionamento).

- Para seguidamente voltar a colocar a ferramenta elétrica em funcionamento, tem de rodar novamente o interruptor

de ligar/desligar (13) para a posição .

A seguir pode ligar novamente a ferramenta elétrica

(interruptor de ligar/desligar (13) na posição ).

#### Proteção contra sobrecarga

Numa utilização correta, a ferramenta elétrica não pode ser sobrecarregada. Em caso de forte sobrecarga, o sistema eletrónico desliga automaticamente a ferramenta elétrica.

- Para seguidamente voltar a colocar a ferramenta elétrica em funcionamento, tem de rodar novamente o interruptor

de ligar/desligar (13) para a posição .

A seguir pode ligar novamente a ferramenta elétrica

(interruptor de ligar/desligar (13) na posição ).

#### Ajustar o número de rotações

- **Antes de iniciar o trabalho, ajuste o n.º de rotações correto. O n.º de rotações tem de ser adequado para o diâmetro de perfuração e o material a perfurar.** No caso de um n.º de rotações mal ajustado, o acessório pode ficar preso na peça.

Para ajustar o número de rotações adequado, oriente-se pelo diagrama do número de rotações (6). Este mostra o número de rotações a definir (rpm) em função do diâmetro da broca (Ø em mm) para os materiais aço (Steel) e alumínio (Aluminium).

#### Regulação mecânica da velocidade

- **Acione o seletor de velocidade (21) apenas com a ferramenta elétrica parada.**

Com o seletor de velocidade (21) podem ser pré-selecionados 2 regimes de rotações.

##### Velocidade 1:

Baixo regime de rotações; para trabalhar com diâmetros de perfuração grandes.

##### Velocidade 2:

Elevado regime de rotações; para trabalhar com diâmetros de perfuração pequenos.

- Rode o seletor de velocidade (21) para a posição desejada.

Se não for possível rodar o seletor de velocidade (21) até ao batente, rode um pouco a bucha com a broca.

### Regulação eletrónica das rotações (ver figura H)

Com a ajuda do regulador das rotações (15) pode ajustar o número de rotações da ferramenta elétrica de forma contínua.

- Para a **colocação em funcionamento da ferramenta elétrica** rode o interruptor de ligar/desligar (13) para a



posição

- Com a ajuda da tecla (33) comute a área de indicação do mostrador para "Speed".
- Rode o regulador das rotações (15) até que no mostrador (14) seja exibido o número de rotações desejado.

### Instruções de trabalho

#### Indicações gerais

Antes de furar, certifique-se de que o dispositivo de fixação rápida (3), a guia paralela (19) ou o torno de bancada (acessório) estão bem apertados.

Quando a broca sai da peça a ser trabalhada é possível que a broca encrave na peça a ser trabalhada e a arraste. Portanto deverá reduzir o avanço ao terminar de furar.

Se a ferramenta de trabalho bloquear, desligue de imediato a ferramenta elétrica. Deixe a ferramenta de trabalho e a peça arrefecerem. Remova as limalhas. Apure a causa para o encravamento da ferramenta de trabalho e elimine-a.

#### Indicações especiais para furar em metal

Puncionar peças de metal antes de furá-las.

No caso de diâmetros de perfuração acima de 10 mm deverá pré-furar.

Para arrefecer o local de perfuração, deverá usar um óleo de corte (p. ex. óleo universal Bosch), para poder trabalhar de forma melhor.

#### Posição do operador

- ▶ **Coloque-se à frente da ferramenta elétrica.** Deste modo tem sempre uma boa visibilidade sobre o local de perfuração.
- Manter as mãos, os dedos afastados da ferramenta em rotação.
- Não cruze os braços à frente do motor.

#### Furar

- Coloque a peça na placa de base (1).
- Ajuste a altura do motor.
- Alinhe a peça com a ajuda da cruz de laser.
- Fixe a peça a ser trabalhada.
- Ajuste o n.º de rotações adequado.
- Ligue a ferramenta elétrica.
- Para furar, rode a roda giratória (11) com avanço uniforme até alcançar a profundidade de perfuração desejada.
- Quando for atingida a profundidade de perfuração desejada, recue a roda giratória (11) até o motor regressar à posição inicial.

- Desligue a ferramenta elétrica.

#### Visualizar a profundidade de perfuração (ver figura I)

Com a ajuda do mostrador (14) pode visualizar a profundidade de perfuração atual.

- Depois de ajustar o número de rotações, e com a ajuda da tecla (33) comute a área de indicação do mostrador para "Depth".
- Ajuste a altura do motor.
- Apoiar a ponta da broca levemente sobre a peça a ser trabalhada.
- Prima a tecla (34), para definir o ponto zero. No mostrador (14) é exibida a indicação "Reset".
- Perfure com um avanço uniforme até que a profundidade de perfuração desejada seja exibida no mostrador.

#### Ajustar a profundidade de perfuração (ver figura J)

Com o batente de profundidade (9) pode definir a profundidade de perfuração t.

- Solte a alavanca de aperto (8) para a esquerda.
- Executar uma perfuração de ensaio. Se no mostrador (14) for exibida a profundidade de perfuração desejada t, aperte novamente a alavanca de aperto (8). Para os seguintes furos, a profundidade de perfuração está limitada para o valor t.

#### Transporte (ver figura K)

- Para o transporte, segure a ferramenta elétrica com as duas mãos na placa de base (1) (⊕) ou com uma mão na coluna de perfuração (4) (⊗). Não transporte a ferramenta elétrica pela roda giratória (11) (⊙).

## Manutenção e assistência técnica

### Manutenção e limpeza

- ▶ **Antes de todos trabalhos na ferramenta elétrica deverá puxar a ficha de rede da tomada.**
- ▶ **Manter a ferramenta elétrica e as aberturas de ventilação sempre limpas, para trabalhar bem e de forma segura.**

Se for necessário instalar um cabo de ligação, a instalação deve ser feita pela **Bosch** ou por um centro de serviço autorizado para ferramentas elétricas **Bosch**, para evitar perigos de segurança.

Se necessário, limpe a coluna de perfuração (4) com um pano seco e pulverize-a ligeiramente com spray lubrificante Bosch (acessório).

#### Ajustar o travão do motor (ver figura L)

A força de aperto do travão para o motor (12) pode ser reajustada.

#### Verificar

- A força de aperto do travão tem de segurar o motor de forma segura em todas as alturas.

**Ajustar**

- Rode o parafuso de ajuste (35) com a chave sextavada interior (23) para a esquerda para reduzir a força de aperto ou rode para a direita para aumentar a força de aperto.
- Verificar se foi alcançada a força de aperto desejada.

**Serviço pós-venda e aconselhamento**

O serviço pós-venda responde às suas perguntas a respeito de serviços de reparação e de manutenção do seu produto, assim como das peças sobressalentes. Desenhos explodidos e informações acerca das peças sobressalentes também em: [www.bosch-pt.com](http://www.bosch-pt.com)

A nossa equipa de consultores Bosch esclarece com prazer todas as suas dúvidas a respeito dos nossos produtos e acessórios.

Indique para todas as questões e encomendas de peças sobressalentes a referência de 10 dígitos de acordo com a placa de características do produto.

**Portugal**

Robert Bosch LDA

Avenida Infante D. Henrique

Lotes 2E – 3E

1800 Lisboa

Para efetuar o seu pedido online de peças entre na página

[www.ferramentasbosch.com](http://www.ferramentasbosch.com).

Tel.: 21 8500000

Fax: 21 8511096

**Encontra outros endereços da assistência técnica em:**

[www.bosch-pt.com/serviceaddresses](http://www.bosch-pt.com/serviceaddresses)

**Eliminação**

Ferramentas elétricas, acessórios e embalagens devem ser enviados a uma reciclagem ecológica de matérias-primas.



Não deitar ferramentas elétricas no lixo doméstico!

**Apenas para países da UE:**

De acordo com a diretiva europeia 2012/19/UE para aparelhos elétricos e eletrónicos velhos, e com as respetivas realizações nas leis nacionais, as ferramentas elétricas que não servem mais para a utilização, devem ser enviadas separadamente a uma reciclagem ecológica.

**Italiano****Avvertenze di sicurezza****Avvertenze generali di sicurezza per elettrotensili**

**ATTENZIONE** Leggere tutte le avvertenze di pericolo, le istruzioni operative, le fi-

gure e le specifiche fornite in dotazione al presente elettrotensile. Il mancato rispetto di tutte le istruzioni sottolencate potrà comportare il pericolo di scosse elettriche, incendi e/o gravi lesioni.

**Conservare tutte le avvertenze di pericolo e le istruzioni operative per ogni esigenza futura.**

Il termine "elettrotensile" riportato nelle avvertenze fa riferimento ai dispositivi dotati di alimentazione elettrica (a filo) o a batteria (senza filo).

**Sicurezza della postazione di lavoro**

- ▶ **Conservare l'area di lavoro pulita e ben illuminata.** Zone disordinate o buie possono essere causa di incidenti.
- ▶ **Evitare di impiegare l'elettrotensile in ambienti soggetti al rischio di esplosioni nei quali siano presenti liquidi, gas o polveri infiammabili.** Gli elettrotensili producono scintille che possono far infiammare la polvere o i gas.
- ▶ **Tenere lontani i bambini ed altre persone durante l'impiego dell'elettrotensile.** Eventuali distrazioni potranno comportare la perdita del controllo sull'elettrotensile.

**Sicurezza elettrica**

- ▶ **La spina di allacciamento alla rete dell'elettrotensile deve essere adatta alla presa. Evitare assolutamente di apportare qualsivoglia modifica alla spina. Non utilizzare spine adattatrici con elettrotensili dotati di collegamento a terra.** Le spine non modificate e le prese adatte allo scopo riducono il rischio di scosse elettriche.
- ▶ **Evitare il contatto fisico con superfici collegate a terra, come tubi, radiatori, fornelli elettrici e frigoriferi.** Sussiste un maggior rischio di scosse elettriche nel momento in cui il corpo è messo a massa.
- ▶ **Custodire l'elettrotensile al riparo dalla pioggia o dall'umidità.** La penetrazione dell'acqua in un elettrotensile aumenta il rischio di una scossa elettrica.
- ▶ **Non usare il cavo per scopi diversi da quelli previsti. Non usare il cavo per trasportare o appendere l'elettrotensile, né per estrarre la spina dalla presa di corrente. Non avvicinare il cavo a fonti di calore, olio, spigoli taglienti e parti della macchina in movimento.** I cavi danneggiati o aggrovigliati aumentano il rischio d'insorgenza di scosse elettriche.
- ▶ **Se si utilizza l'elettrotensile all'aperto, impiegare un cavo di prolunga adatto per l'uso all'esterno.** L'uso di un cavo di prolunga omologato per l'impiego all'esterno riduce il rischio d'insorgenza di scosse elettriche.
- ▶ **Qualora non fosse possibile evitare di utilizzare l'elettrotensile in un ambiente umido, usare un interruttore di protezione dalle correnti di guasto (RCD).** L'uso di un interruttore di sicurezza riduce il rischio di una scossa elettrica.

**Sicurezza delle persone**

- ▶ **Quando si utilizza un elettrotensile è importante restare vigili, concentrarsi su ciò che si sta facendo ed operare con giudizio. Non utilizzare l'elettrotensile in caso di stanchezza o sotto l'effetto di droghe, alcool**



o medicinali. Un attimo di distrazione durante l'uso dell'elettrotensile può essere causa di gravi incidenti.

- ▶ **Utilizzare gli appositi dispositivi di protezione individuali. Indossare sempre gli occhiali protettivi.** L'impiego, in condizioni appropriate, di dispositivi di protezione quali maschera antipolvere, scarpe antinfortunistiche antiscivolo, elmetto di protezione, protezioni acustiche, riduce il rischio di infortuni.
- ▶ **Evitare l'accensione involontaria dell'elettrotensile. Prima di collegare l'elettrotensile all'alimentazione di corrente e/o alla batteria, prima di prenderlo o trasportarlo, assicurarsi che sia spento.** Tenendo il dito sopra l'interruttore mentre si trasporta l'elettrotensile oppure collegandolo all'alimentazione di corrente con l'interruttore inserito, si vengono a creare situazioni pericolose in cui possono verificarsi seri incidenti.
- ▶ **Prima di accendere l'elettrotensile togliere qualsiasi attrezzo di regolazione o chiave utilizzata.** Un accessorio oppure una chiave che si trovi in una parte rotante della macchina può provocare seri incidenti.
- ▶ **Evitare di assumere posture anomale. Mantenere appoggio ed equilibrio adeguati in ogni situazione.** In questo modo è possibile controllare meglio l'elettrotensile in caso di situazioni inaspettate.
- ▶ **Indossare indumenti adeguati. Non indossare vestiti larghi, né gioielli. Tenere capelli e vestiti lontani da parti in movimento.** Vestiti larghi, gioielli o capelli lunghi potranno impigliarsi in parti in movimento.
- ▶ **Se l'utensile è dotato di un apposito attacco per dispositivi di aspirazione e raccolta polvere, accertarsi che gli stessi siano collegati ed utilizzati in modo conforme.** L'utilizzo di un'aspirazione polvere può ridurre lo svilupparsi di situazioni pericolose dovute alla polvere.
- ▶ **Evitare che la confidenza derivante da un frequente uso degli utensili si trasformi in superficialità e vengano trascurate le principali norme di sicurezza.** Una mancanza di attenzione può causare gravi lesioni in una frazione di secondo.

#### **Trattamento accurato e uso corretto degli elettrotensili**

- ▶ **Non sottoporre l'elettrotensile a sovraccarico. Utilizzare l'elettrotensile adeguato per l'applicazione specifica.** Con un elettrotensile adatto si lavora in modo migliore e più sicuro nell'ambito della sua potenza di prestazione.
- ▶ **Non utilizzare l'elettrotensile qualora l'interruttore non consenta un'accensione/uno spegnimento corretti.** Un elettrotensile con l'interruttore rotto è pericoloso e deve essere aggiustato.
- ▶ **Prima di eseguire eventuali regolazioni, sostituire accessori o riporre la macchina al termine del lavoro, estrarre sempre la spina dalla presa di corrente e/o togliere la batteria, se rimovibile.** Tale precauzione eviterà che l'elettrotensile possa essere messo in funzione involontariamente.
- ▶ **Riporre gli elettrotensili fuori della portata dei bambini durante i periodi di inutilizzo e non consentire**

**l'uso degli utensili stessi a persone inesperte o che non abbiano letto le presenti istruzioni.** Gli elettrotensili sono macchine pericolose quando vengono utilizzati da persone non dotate di sufficiente esperienza.

- ▶ **Eeguire la manutenzione degli elettrotensili e relativi accessori. Verificare la presenza di un eventuale disallineamento o inceppamento delle parti mobili, la rottura di componenti o qualsiasi altra condizione che possa pregiudicare il corretto funzionamento dell'elettrotensile stesso. Se danneggiato, l'elettrotensile dovrà essere riparato prima dell'uso.** Numerosi incidenti vengono causati da elettrotensili la cui manutenzione è stata effettuata poco accuratamente.
- ▶ **Mantenere gli utensili da taglio affilati e puliti.** Gli utensili da taglio curati con particolare attenzione e con taglienti affilati s'inceppano meno frequentemente e sono più facili da condurre.
- ▶ **Utilizzare sempre l'elettrotensile, gli accessori e gli utensili specifici ecc. in conformità alle presenti istruzioni, tenendo conto delle condizioni di lavoro e delle operazioni da eseguire.** L'impiego di elettrotensili per usi diversi da quelli consentiti potrà dar luogo a situazioni di pericolo.
- ▶ **Mantenere impugnature e superfici di presa asciutte, pulite e prive di olio e grasso.** Impugnature e superfici di presa scivolose non consentono di manipolare e controllare l'utensile in caso di situazioni inaspettate.

#### **Assistenza**

- ▶ **Fare riparare l'elettrotensile da personale specializzato ed utilizzando solo parti di ricambio identiche.** In tale maniera potrà essere salvaguardata la sicurezza dell'elettrotensile.

#### **Avvertenze di sicurezza per punte**

- ▶ **La punta andrà fissata.** Una punta non fissata in modo adeguato potrebbe spostarsi o ribaltarsi, provocando lesioni.
- ▶ **Il pezzo in lavorazione andrà fissato o assicurato sul relativo supporto. Non forare pezzi troppo piccoli per essere fissati in sicurezza.** Se si trattiene manualmente il pezzo in lavorazione durante il lavoro, potrebbero verificarsi lesioni.
- ▶ **Non indossare guanti.** I guanti potrebbero venire intrappolati da parti o frammenti in rotazione, con conseguenti lesioni.
- ▶ **Mantenere le mani a distanza dall'area di foratura quando l'utensile è in funzione.** Il contatto con parti o frammenti in rotazione potrebbe causare lesioni.
- ▶ **Accertarsi che l'accessorio sia in rotazione, prima di inserirlo nel pezzo in lavorazione.** In caso contrario, l'accessorio potrebbe incepparsi nel pezzo in lavorazione, causando movimenti imprevedibili di quest'ultimo, con conseguente rischio di lesioni.
- ▶ **Qualora l'accessorio si inceppi, non esercitare ulteriormente pressione verso il basso e spegnere l'utensile. Ricercare la causa dell'inceppamento e adottare**

**gli opportuni provvedimenti.** Un inceppamento potrebbe causare movimenti imprevisti del pezzo in lavorazione, con conseguente rischio di lesioni.

- ▶ **Evitare la creazione di trucioli lunghi interrompendo regolarmente la pressione verso il basso.** I trucioli di metallo affilati potrebbero aggrovigliarsi, impigliarsi e causare lesioni.
- ▶ **Non rimuovere in alcun caso frammenti dall'area di foratura quando l'utensile è in funzione. Se occorre rimuovere frammenti, allontanare l'accessorio dal pezzo in lavorazione, spegnere l'utensile ed attendere che l'accessorio si fermi. Per rimuovere frammenti, utilizzare attrezzi quali una spazzola o un uncino.** Il contatto con parti o frammenti in rotazione potrebbe causare lesioni.
- ▶ **Il numero di giri nominale degli accessori dovrà essere almeno pari al numero di giri massimo riportato sull'elettrotensile.** Se utilizzati ad un numero di giri superiore a quello nominale, gli accessori potrebbero spezzarsi e proiettare parti.
- ▶ **L'elettrotensile viene fornito corredato da una targhetta laser di pericolo (vedere tabella "Simboli e relativo significato").**
- ▶ **Non rendere in alcun caso illeggibili le targhette di pericolo applicate all'elettrotensile.**



**Non dirigere mai il raggio laser verso persone oppure animali e non guardare il raggio laser né diretto, né riflesso.** Il raggio laser potrebbe abbagliare le persone, provocare incidenti o danneggiare gli occhi.

- ▶ **Se un raggio laser dovesse colpire un occhio, chiudere subito gli occhi e distogliere immediatamente la testa dal raggio.**
- ▶ **Non apportare alcuna modifica al dispositivo laser.**
- ▶ **Evitare che i bambini utilizzino l'elettrotensile senza la necessaria sorveglianza.** Potrebbero involontariamente abbagliare altre persone
- ▶ **Se il testo della targhetta laser di pericolo è in una lingua straniera, prima della messa in funzione iniziale incollare l'etichetta fornita in dotazione, con il testo nella propria lingua.**
- ▶ **Fissare l'elettrotensile su una superficie stabile, piana e orizzontale.** Se l'elettrotensile può scivolare o vibrare non è possibile condurre in modo uniforme e sicuro l'accessorio.
- ▶ **Non lasciare in alcun caso l'utensile incustodito prima che si sia arrestato completamente.** Gli utensili accessori in fase di arresto possono provocare lesioni.
- ▶ **Tenere pulita la superficie di lavoro, compreso il pezzo da lavorare.** Trucioli di foratura e oggetti affilati possono causare lesioni. Le miscele di materiali sono particolarmente pericolose. La polvere di metallo leggero può incendiarsi o esplodere.
- ▶ **Prima di iniziare il lavoro impostare il numero di giri corretto. Il numero di giri deve essere adeguato in funzione del diametro di foratura e del materiale da forare.**

**re.** In caso di numero di giri regolato in modo non corretto, l'accessorio può bloccarsi nel pezzo in lavorazione.

- ▶ **Terminato il lavoro, non afferrare l'utensile accessorio prima che si sia raffreddato.** L'accessorio raggiunge temperature molto elevate durante il lavoro.
- ▶ **Esaminare il cavo con regolarità e, qualora sia danneggiato, farlo riparare esclusivamente da un Centro Assistenza Clienti autorizzato per elettrotensili Bosch. Sostituire eventuali cavi di prolunga danneggiati.** In tale modo, si potrà garantire la sicurezza dell'elettrotensile.
- ▶ **Conservare l'elettrotensile inutilizzato in modo sicuro. Il posto di magazzino deve essere asciutto e chiudibile a chiave.** Questo impedisce che l'elettrotensile venga danneggiato a causa del magazzino oppure che venga utilizzato da persone non esperte.
- ▶ **Non utilizzare in alcun caso l'elettrotensile con un cavo danneggiato. Non toccare il cavo danneggiato ed estrarre la spina di alimentazione qualora il cavo dovesse danneggiarsi durante il lavoro.** Cavi danneggiati aumentano il rischio di folgorazione.

## Simboli

I seguenti simboli possono essere molto importanti per l'utilizzo dell'elettrotensile in dotazione. È importante imporsi bene nella mente i simboli ed il rispettivo significato. Un'interpretazione corretta dei simboli contribuisce ad utilizzare meglio ed in modo più sicuro l'elettrotensile.

### Simboli e relativi significati



**Radiazione laser**  
**Non rivolgere lo sguardo direttamente verso il raggio**  
**Laser classe 2**



**Non portare capelli lunghi e sciolti.**



**Non indossare guanti protettivi.**



**Non indossare vestiti larghi, né gioielli.**



**Indossare occhiali protettivi.**

### Simboli e relativi significati

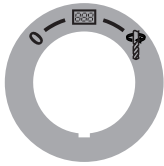

#### Interruttore di avvio/arresto

0

Spegnimento

888

Accensione del display



Foratura



Arresto rapido (Quick Stop)

### Diagramma del numero di giri

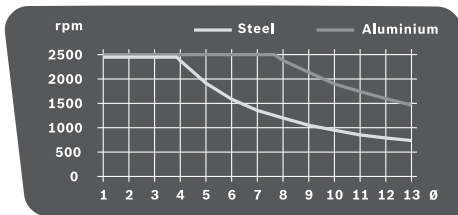

Il diagramma mostra il numero di giri da regolare (rpm) in funzione del diametro della punta (Ø in mm) per i materiali acciaio (Steel) e alluminio (Aluminium).

## Descrizione del prodotto e caratteristiche



**Leggere tutte le avvertenze e disposizioni di sicurezza.** La mancata osservanza delle avvertenze e disposizioni di sicurezza può causare folgorazioni, incendi e/o lesioni di grave entità.

Si prega di osservare le immagini nella prima parte delle istruzioni per l'uso.

### Utilizzo conforme

L'elettrotensile è idoneo, insieme agli accessori adatti, per forare nel legno, nel metallo e nella plastica.

### Componenti illustrati

La numerazione dei componenti illustrati si riferisce all'illustrazione dell'elettrotensile che si trova sulla pagina con la rappresentazione grafica.

- (1) Piastra di base
- (2) Leva per la regolazione rapida
- (3) Dispositivo di serraggio rapido
- (4) Colonna del trapano
- (5) Cremagliera
- (6) Diagramma del numero di giri
- (7) Leva di bloccaggio della regolazione dell'altezza

- (8) Leva di bloccaggio dell'asta di profondità
- (9) Asta di profondità
- (10) Targhetta di pericolo raggio laser
- (11) Impugnatura rotante
- (12) Unità di azionamento
- (13) Interruttore di avvio/arresto con funzione Quick Stop
- (14) Display
- (15) Rotella di regolazione del numero di giri
- (16) Mandrino autoserrante
- (17) Utensile accessorio<sup>A)</sup>
- (18) Fori di montaggio
- (19) Guida parallela
- (20) Viti ad alette della guida parallela
- (21) Selettore di velocità
- (22) Unità di illuminazione e unità laser
- (23) Chiave a brugola (4 mm)
- (24) Vite di fissaggio della colonna del trapano
- (25) Perno di guida della colonna del trapano
- (26) Scanalatura di guida della piastra di base
- (27) Anello di sicurezza
- (28) Anello di tenuta
- (29) Bussola di serraggio
- (30) Tasto illuminazione
- (31) Tasto linee laser incrociate
- (32) Uscita laser
- (33) Tasto indicatore numero di giri/indicatore profondità di foratura
- (34) Tasto punto zero
- (35) Vite di regolazione per la forza di serraggio del freno

A) L'accessorio illustrato oppure descritto non è compreso nel volume di fornitura standard. L'accessorio completo è contenuto nel nostro programma accessori.

### Dati tecnici

Trapano a colonna		PBD 40
Codice prodotto		3 603 M07 0..
Potenza assorbita nominale	W	710
Numero di giri a vuoto		
- 1 <sup>a</sup> velocità	min <sup>-1</sup>	200-850
- 2 <sup>a</sup> velocità	min <sup>-1</sup>	600-2500
Tipo di laser	nm	650
	mW	< 1
Classe laser		2
C <sub>6</sub>		1

Trapano a colonna		PBD 40
Divergenza raggio laser	mrad (angolo giro)	0,5
Ø foro max		
- Acciaio	mm	13
- Legno	mm	40
Campo di serraggio del mandrino	mm	1,5-13
Corsa di foratura max.	mm	90
Altezza totale	mm	650
Dimensioni piastra di base (larghezza x profondità x altezza)	mm	330 x 350 x 30
Peso secondo EPTA-Procedure 01:2014	kg	11,2
Classe di protezione		□/II

I dati sono validi per una tensione nominale [U] di 230 V. In caso di tensioni differenti e di versioni per Paesi specifici, tali dati potranno variare.

### Informazioni sulla rumorosità

Valori di emissione acustica rilevati conformemente a **EN 62841-3-13**.

Il livello di pressione acustica ponderato A dell'elettrotensile è tipicamente di **73 dB(A)**. Grado d'incertezza K = 3 dB. Il livello di rumorosità durante il lavoro può superare i valori indicati. **Indossare protezioni acustiche!**

Il livello di emissione acustica indicato nelle presenti istruzioni è stato rilevato in conformità ad una procedura di misurazione standardizzata e può essere utilizzato per eseguire un confronto tra gli elettrotensili. La stessa procedura è idonea anche per una valutazione temporanea dell'emissione acustica.

Il livello di emissione acustica indicato è riferito agli impieghi principali dell'elettrotensile. Qualora l'elettrotensile venisse utilizzato tuttavia per altre applicazioni, con accessori differenti oppure con manutenzione insufficiente, il livello di emissione acustica potrebbe variare. Ciò potrebbe aumentare sensibilmente l'emissione acustica per l'intero periodo di funzionamento.

Per una valutazione precisa dell'emissione acustica bisognerebbe considerare anche i tempi in cui l'utensile è spento oppure è acceso ma non viene effettivamente utilizzato. Ciò potrebbe ridurre sensibilmente l'emissione acustica per l'intero periodo di funzionamento.

## Montaggio

- ▶ **Assicurarsi sempre che l'utensile non possa avviarsi involontariamente. La spina di rete non deve in alcun caso essere collegata all'alimentazione elettrica né durante le operazioni di montaggio, né nel corso di qualunque tipo di intervento sull'elettrotensile.**

## Dotazione

Prelevare con cautela dai relativi imballaggi tutti gli elementi forniti in dotazione.

Prima della primissima messa in funzione dell'elettrotensile, accertarsi che siano effettivamente presenti tutte le parti riportate qui di seguito:

- Unità di azionamento **(12)** con colonna del trapano **(4)**
- Piastra di base **(1)**
- Dispositivo di serraggio rapido **(3)**
- Guida parallela **(19)**
- Chiave a brugola **(23)**

**Avvertenza:** Verificare che l'elettrotensile non presenti danni.

Prima di ogni utilizzo dell'elettrotensile, esaminare accuratamente i dispositivi di protezione o eventuali parti lievemente danneggiate, per accertarsi che funzionino correttamente. Verificare che le parti mobili funzionino perfettamente e che non si blocchino ed accertarsi che non vi siano componenti danneggiati. Tutte le parti devono essere montate correttamente e secondo tutte le condizioni previste, per garantire un perfetto funzionamento.

In caso di dispositivi di protezione e parti danneggiati si deve provvedere a far eseguire una riparazione oppure una sostituzione degli stessi rivolgendosi ad un'officina specializzata munita di debita autorizzazione.

### Montaggio dei singoli componenti (vedere Fig. A)

Prima della prima messa in funzione, l'elettrotensile deve essere assemblato come segue:

- Far scorrere il dispositivo di serraggio rapido **(3)** sulla colonna del trapano **(4)**.
- Inserire la colonna del trapano **(4)** nella piastra di base **(1)** in modo tale che il perno guida **(25)** sia inserito nella scanalatura della guida **(26)**.
- Serrare la vite di fissaggio **(24)** con la chiave a brugola **(23)**.

### Montaggio su una superficie di lavoro (vedere Fig. B)

- ▶ **Per poter garantire una maneggevolezza sicura, prima dell'utilizzo, l'elettrotensile deve essere montato su una superficie di lavoro piana e resistente (ad es. banco di lavoro).**

- Utilizzando un raccordo a vite idoneo, fissare l'elettrotensile sulla superficie di lavoro. Utilizzare gli appositi fori **(18)**.

### Aspirazione polvere/aspirazione trucioli

Polveri e materiali come vernici contenenti piombo, alcuni tipi di legname, minerali e metalli possono essere dannosi per la salute. Il contatto oppure l'inalazione delle polveri possono causare reazioni allergiche e/o malattie delle vie respiratorie dell'utilizzatore, oppure delle persone che si trovano nelle vicinanze.

Determinate polveri come polvere da legname di faggio o di quercia sono considerate cancerogene, in modo particolare insieme ad additivi per il trattamento del legname (cromato, protezione per legno). Eventuale materiale contenente amianto andrà lavorato esclusivamente da personale specializzato.

- Provvedere ad una buona aerazione della postazione di lavoro.
- Si consiglia di portare una mascherina protettiva con classe di filtraggio P2.

Osservare le norme in vigore nel vostro Paese per i materiali da lavorare.

- **Evitare accumuli di polvere nella postazione di lavoro.**  
Le polveri si possono incendiare facilmente.

### Sostituzione dell'accessorio (vedere Fig. C)

L'unità di azionamento (12) viene fornita dalla fabbrica con un mandrino autoserrante a due bussole (16).

#### Inserimento dell'utensile accessorio

- Ruotare l'anello di sicurezza (27) in direzione «UN-LOCK» (SBLOCCO).
- Ruotare la bussola di serraggio (29) in senso orario fino a quando sia possibile inserire l'utensile accessorio (17).
- Introdurre completamente l'utensile accessorio (17), trattenerlo nell'attacco utensile e fissare la bussola di serraggio (29) ruotando manualmente con forza in senso antiorario. Durante tale fase, trattenerne saldamente l'anello di tenuta (28).
- Ruotare l'anello di sicurezza (27) in direzione «LOCK» (BLOCCO).

**Avvertenza:** qualora si utilizzino punte di piccolo diametro, regolare dapprima l'attacco utensile sul diametro di foratura orientativo. In caso contrario, vi è rischio d'introdurre la punta non correttamente centrata.

#### Rimozione dell'utensile accessorio

- Ruotare l'anello di sicurezza (27) in direzione «UN-LOCK» (SBLOCCO).
- Ruotare la bussola di serraggio (29) in senso orario, fino a quando sia possibile prelevare l'utensile accessorio (17).

## Utilizzo

- **Prima di qualunque intervento sull'elettrotensile estrarre la spina di rete dalla presa.**
- **Dopo ogni regolazione all'elettrotensile serrare di nuovo saldamente viti e leve di bloccaggio.**

### Operazioni preliminari

#### Illuminazione dell'area di lavoro (vedere Fig. D)

Assicurarsi che l'area di lavoro sia sufficientemente illuminata.

- Per **accendere il display (14)** ruotare l'interruttore di avvio/arresto (13) in posizione .

- Accendere l'unità di illuminazione (22) con il tasto (30). Sul display (14) viene visualizzata l'indicazione «Light».

#### Fissaggio corretto del pezzo in lavorazione (vedere Fig. E)

Due linee laser incrociate indicheranno l'esatto punto di foratura.

- Per **accendere il display (14)** ruotare l'interruttore di avvio/arresto (13) in posizione .
- Accendere l'unità laser (22) con il tasto (31). Sul display (14) viene visualizzata l'indicazione «Laser».
- Allineare la marcatura sul pezzo in lavorazione alle linee laser incrociate.

#### Fissaggio del pezzo (vedere Fig. F1-F2)

Per poter garantire una sicurezza ottimale sul posto di lavoro, il pezzo in lavorazione deve sempre essere bloccato in posizione. Non lavorare mai pezzi che risultano troppo piccoli da serrare.

I pezzi in lavorazione lunghi e pesanti devono essere supportati oppure appoggiati all'estremità libera.

**Avvertenza:** utilizzare una morsa da macchina (ad es. Bosch MS 80) per il serraggio di piccoli pezzi.

- Posizionare il pezzo da lavorare utilizzando le linee laser incrociate.
- Allentare la leva per la regolazione rapida (2) sul dispositivo di serraggio rapido (3).
- Il dispositivo di serraggio rapido deve poggiare bene sul pezzo in lavorazione. Ruotare la leva per la regolazione rapida (2) in senso orario fino a quando il pezzo non è saldamente bloccato.
- Dopo la foratura, rilasciare la leva per la regolazione rapida (2) in senso antiorario.
- Girare il dispositivo di serraggio rapido (3) di lato e rimuovere il pezzo in lavorazione.

La guida parallela (19) ha la funzione di assicurare contro la torsione i pezzi in lavorazione grandi.

- Allentare le viti ad alette (20) sulla guida parallela (19) e inserire la guida parallela nelle scanalature della piastra di base (1).
- Serrare di nuovo saldamente le viti ad alette.
- Fissare il pezzo in lavorazione utilizzando il dispositivo di serraggio rapido (3).

#### Regolazione dell'altezza dell'unità di azionamento (vedere Fig. G)

- **Non regolare l'altezza dell'unità di azionamento durante il funzionamento.** Azionare la leva di bloccaggio (7) solo quando l'impugnatura rotante è in posizione di partenza. Questa misura precauzionale previene possibili lesioni.

L'altezza dell'unità di azionamento (12) può essere regolata in base alla lunghezza dell'utensile accessorio e alle dimensioni del pezzo in lavorazione.

**Avvertenza:** dopo aver regolato l'altezza dell'unità di azionamento, il posizionamento del pezzo in lavorazione deve essere nuovamente controllato con le linee laser incrociate. Se

necessario il pezzo in lavorazione deve essere allineato di nuovo.

Un freno impedisce che, in caso di leva di bloccaggio (7) aperta, l'unità di azionamento (12) si abbassi accidentalmente. Controllare di tanto in tanto la forza di serraggio del freno e, se necessario, regolarla.

- Assicurarsi che l'impugnatura rotante (11) sia in posizione di partenza.
- Afferrare con una mano l'impugnatura rotante (11) e allontanare con l'altra mano la leva di bloccaggio (7) in senso antiorario.
- Utilizzare l'impugnatura rotante per regolare l'altezza dell'unità di azionamento (12) in base all'utensile accessorio utilizzato e all'altezza del pezzo in lavorazione.
- Serrare nuovamente la leva di bloccaggio (7) in senso orario.

**Avvertenza:** la leva di bloccaggio (7) è dotata di una ruota libera che consente di ruotarla in una posizione ergonomicamente favorevole o di risparmiare spazio.

Con la leva di bloccaggio tirata, tirare l'impugnatura dall'unità di azionamento, ruotarla nella posizione desiderata e lasciarla inserire di nuovo.

### Messa in funzione

- **Osservare la tensione di rete! La tensione riportata sulla targhetta di identificazione dell'elettrotensile deve corrispondere alla tensione della rete elettrica di alimentazione. Gli elettrotensili con l'indicazione di 230 V possono essere collegati anche alla rete di 220 V.**

### Accensione

- Per **accendere il display (14)** ruotare l'interruttore di avvio/arresto (13) in posizione .
- Per **avviare l'elettrotensile** ruotare l'interruttore di avvio/arresto (13) in posizione . Ora è possibile impostare la velocità.

### Spegnimento

- Per **terminare l'operazione di foratura** ruotare l'interruttore di avvio/arresto (13) in posizione  oppure

- Per **spegnere completamente** l'elettrotensile ruotare l'interruttore di avvio/arresto (13) in posizione «0».
- Avvertenza:** l'elettrotensile è ora senza corrente. Tutte le impostazioni attuali vengono cancellate.

### Funzione Quick Stop



Tramite la funzione Quick Stop è possibile spegnere rapidamente l'elettrotensile se ad esempio l'accessorio è rimasto bloccato nel pezzo in lavorazione.

- Premere brevemente e rapidamente l'interruttore di avvio/arresto (13). L'elettrotensile e il display vengono spenti immediatamente.

**Avvertenza:** l'elettrotensile è ora senza corrente. Tutte le impostazioni attuali vengono cancellate.

- Per rimettere poi in funzione l'elettrotensile, è necessario ruotare l'interruttore di avvio/arresto (13) in posizione «0».

Si può quindi riaccendere l'elettrotensile (interruttore di avvio/arresto (13) in posizione ).

### Protezione contro il riavvio accidentale

La protezione contro il riavvio accidentale impedisce l'avviamento incontrollato dell'elettrotensile dopo un'interruzione di corrente (ad es. quando si stacca la spina di alimentazione durante il funzionamento).

- Per rimettere poi in funzione l'elettrotensile, è necessario ruotare l'interruttore di avvio/arresto (13) in posizione



Si può quindi riaccendere l'elettrotensile (interruttore di avvio/arresto (13) in posizione ).

### Protezione contro il sovraccarico

Se impiegato in modo conforme, l'elettrotensile non può subire sovraccarichi. In caso di sovraccarico, l'elettronica di salvataggio automaticamente l'elettrotensile.

- Per rimettere poi in funzione l'elettrotensile, è necessario ruotare l'interruttore di avvio/arresto (13) in posizione



Si può quindi riaccendere l'elettrotensile (interruttore di avvio/arresto (13) in posizione ).

### Regolazione del numero di giri

- **Prima di iniziare il lavoro impostare il numero di giri corretto. Il numero di giri dovrà essere adeguato al diametro di foratura e al materiale da forare.** In caso di numero di giri regolato in modo non corretto, l'accessorio può bloccarsi nel pezzo in lavorazione.

Utilizzare il diagramma del numero di giri (6) come guida per l'impostazione del numero di giri appropriato. Il diagramma mostra il numero di giri da regolare (rpm) in funzione del diametro della punta (Ø) in mm) per i materiali acciaio (Steel) e alluminio (Aluminium).

### Selezione meccanica della velocità

- **Azionare il selettore di velocità (21) esclusivamente ad elettrotensile fermo.**

Il selettore di velocità (21) consente di preselezionare due diversi campi di velocità 2.

#### Velocità 1:

Campo numero di giri ridotto, per lavorare con grandi diametri di foratura.

#### Velocità 2:

Campo numero di giri elevato, per lavorare con piccoli diametri di foratura.

- Ruotare il selettore di velocità **(21)** nella posizione desiderata.

Se non è possibile ruotare il selettore di velocità **(21)** fino al finecorsa, ruotare leggermente il mandrino con la punta.

#### Regolazione elettronica del numero giri (vedere Fig. H)

Mediante la rotella di regolazione del numero di giri **(15)** è possibile regolare in continuo il numero di giri dell'elettrotensile.

- Per **avviare l'elettrotensile** ruotare l'interruttore di av-

vio/arresto **(13)** in posizione .

- Con il tasto **(33)** commutare il campo di visualizzazione del display su «Speed».
- Ruotare la rotella di regolazione del numero di giri **(15)** fino a quando il display **(14)** non visualizza la velocità desiderata.

### Avvertenze operative

#### Avvertenze generali

Prima di forare, assicurarsi che il dispositivo di serraggio rapido **(3)**, la guida parallela **(19)** o la morsa da macchina (accessorio) siano serrati saldamente.

In caso di fuoriuscita della punta dal pezzo in lavorazione, è possibile che la punta si blocchi nel pezzo e che questo venga trascinato via. Per questa ragione alla fine della foratura rallentare il movimento di avanzamento.

Se l'accessorio dovesse essere bloccato, spegnere l'elettrotensile. Lasciare raffreddare l'accessorio e il pezzo in lavorazione. Rimuovere i trucioli di foratura. Individuare la causa per il blocco dell'accessorio ed eliminarla.

#### Indicazioni speciali per la foratura nel metallo

Prima di forare pezzi in metallo, eseguire il punzonamento.

In caso di diametri di foratura superiori a 10 mm eseguire una preforatura.

Per il raffreddamento del punto di foratura utilizzare olio da taglio (ad esempio olio da taglio universale Bosch) per poter lavorare meglio.

#### Posizione dell'operatore

- **Posizionarsi di fronte all'elettrotensile.** In questo modo si ha sempre una buona visuale sul punto di foratura.
  - Tenere lontane mani e dita dall'accessorio rotante.
  - Non incrociare le braccia davanti all'unità di azionamento.

#### Foratura

- Posizionare il pezzo da lavorare sulla piastra di base **(1)**.
- Regolare l'altezza dell'unità di azionamento.
- Allineare il pezzo da lavorare con l'aiuto delle linee laser incrociate.
- Fissare saldamente il pezzo in lavorazione.
- Impostare un numero di giri adeguato.
- Accendere l'elettrotensile.
- Per eseguire la foratura, ruotare l'impugnatura rotante **(11)** con avanzamento uniforme, fino a raggiungere la profondità di foratura desiderata.

- Raggiunta la profondità di foratura desiderata, riportare indietro l'impugnatura rotante **(11)** fino a riportare l'unità di azionamento in posizione iniziale.
- Spegnere l'elettrotensile.

#### Visualizzazione della profondità di foratura (vedere Fig. I)

Tramite il display **(14)** è possibile visualizzare la profondità attuale della foratura.

- Dopo aver impostato il numero di giri con il tasto **(33)**, commutare il campo di visualizzazione del display su «Depth».
- Regolare l'altezza dell'unità di azionamento.
- Applicare leggermente la punta del trapano sul pezzo in lavorazione.
- Premere il tasto **(34)** per impostare il punto zero. Sul display **(14)** viene visualizzata l'indicazione «Reset».
- Forare a velocità di avanzamento costante fino a quando sul display non verrà visualizzata la profondità di foratura desiderata.

#### Regolazione della profondità di foratura (vedere Fig. J)

Con l'asta di profondità **(9)** è possibile stabilire la profondità di foratura **t**.

- Allentare la leva di bloccaggio **(8)** in senso antiorario.
- Eseguire un foro di prova. Quando sul display **(14)** viene visualizzata la profondità di foratura **t** desiderata, serrare nuovamente la leva di bloccaggio **(8)**.  
Per le successive operazioni di foratura, la profondità è in questo modo limitata al valore **t**.

#### Trasporto (vedere Fig. K)

- Per il trasporto, tenere l'elettrotensile con entrambe le mani sulla piastra di base **(1)** (●) o con una mano sulla colonna del trapano **(4)** (●).  
Non trasportare l'elettrotensile dall'impugnatura rotante **(11)** (●).

## Manutenzione e assistenza

### Manutenzione e pulizia

- **Prima di qualunque intervento sull'elettrotensile estrarre la spina di rete dalla presa.**
- **Per poter garantire buone e sicure operazioni di lavoro, tenere sempre pulite l'elettrotensile e le fessure di ventilazione.**

Se fosse necessaria una sostituzione della linea di collegamento, questa dovrà essere eseguita da **Bosch** oppure da un centro assistenza clienti autorizzato per elettrotensili **Bosch**, al fine di evitare pericoli per la sicurezza.

Se necessario, pulire la colonna del trapano **(4)** con un panno asciutto e spruzzarla leggermente con olio da taglio universale Bosch (accessorio).

### Regolazione del freno dell'unità di azionamento (vedere Fig. L)

È possibile regolare la forza di serraggio del freno per l'unità di azionamento (12).

#### Verifica

- La forza di serraggio del freno deve tenere in modo sicuro l'unità di azionamento in ogni altezza.

#### Regolazione

- Ruotare in senso antiorario le vite di regolazione (35) con la chiave a brugola (23) per ridurre la forza di serraggio oppure ruotarla in senso orario per aumentare la forza di serraggio.
- Controllare se è stata raggiunta la forza di serraggio desiderata.

### Servizio di assistenza e consulenza tecnica

Il servizio di assistenza risponde alle Vostre domande relative alla riparazione e alla manutenzione del Vostro prodotto nonché concernenti i pezzi di ricambio. Disegni in vista esplosa e informazioni relative ai pezzi di ricambio sono consultabili anche sul sito [www.bosch-pt.com](http://www.bosch-pt.com)

Il team di consulenza tecnica Bosch sarà lieto di rispondere alle Vostre domande in merito ai nostri prodotti e accessori. In caso di richieste o di ordinazione di pezzi di ricambio, comunicare sempre il codice prodotto a 10 cifre riportato sulla targhetta di fabbricazione dell'elettrotensile.

#### Italia

Tel.: (02) 3696 2314

E-Mail: [pt.hotlinebosch@it.bosch.com](mailto:pt.hotlinebosch@it.bosch.com)

#### Per ulteriori indirizzi del servizio assistenza consultare:

[www.bosch-pt.com/serviceaddresses](http://www.bosch-pt.com/serviceaddresses)

### Smaltimento

Avviare ad un riciclaggio rispettoso dell'ambiente gli imballaggi, gli elettrotensili e gli accessori dismessi.



Non gettare elettrotensili dismessi tra i rifiuti domestici!

### Solo per i Paesi della CE:

Conformemente alla Direttiva Europea 2012/19/UE sui rifiuti di apparecchiature elettriche ed elettroniche (RAEE) ed all'attuazione del recepimento nel diritto nazionale, gli elettrotensili diventati inservibili devono essere raccolti separatamente ed essere smaltiti/riciclati nel rispetto dell'ambiente.

## Nederlands

### Veiligheidsaanwijzingen

#### Algemene waarschuwingen voor elektrische gereedschappen

**WAARSCHUWING** Lees alle waarschuwingen, veiligheidsaanwijzingen, afbeeldingen en specificaties die bij dit elektrische gereedschap worden geleverd. Als de hieronder vermelde aanwijzingen niet worden opgevolgd, kan dit een elektrische schok, brand en/of ernstig letsel tot gevolg hebben.

**Bewaar alle waarschuwingen en voorschriften voor toekomstig gebruik.**

Het in de waarschuwingen gebruikte begrip elektrisch gereedschap heeft betrekking op elektrische gereedschappen voor gebruik op het stroomnet (met netsnoer) en op elektrische gereedschappen voor gebruik met een accu (zonder netsnoer).

#### Veiligheid van de werkomgeving

- ▶ **Houd uw werkomgeving schoon en goed verlicht.** Een rommelige of onverlichte werkomgeving kan tot ongevallen leiden.
- ▶ **Werk met het elektrische gereedschap niet in een omgeving met explosiegevaar waarin zich brandbare vloeistoffen, brandbare gassen of brandbaar stof bevinden.** Elektrische gereedschappen veroorzaken vonken die het stof of de dampen tot ontsteking kunnen brengen.
- ▶ **Houd kinderen en andere personen tijdens het gebruik van het elektrische gereedschap uit de buurt.** Wanneer u wordt afgeleid, kunt u de controle over het gereedschap verliezen.

#### Elektrische veiligheid

- ▶ **De aansluitstekker van het elektrische gereedschap moet in het stopcontact passen. De stekker mag in geen geval worden veranderd. Gebruik geen adapterstekkers in combinatie met gearde elektrische gereedschappen.** Onveranderde stekkers en passende stopcontacten beperken het risico van een elektrische schok.
- ▶ **Voorkom aanraking van het lichaam met gearde oppervlakken, bijvoorbeeld van buizen, verwarmingen, fornuizen en koelkasten.** Er bestaat een verhoogd risico door een elektrische schok wanneer uw lichaam geaard is.
- ▶ **Houd het gereedschap uit de buurt van regen en vocht.** Het binnendringen van water in het elektrische gereedschap vergroot het risico van een elektrische schok.
- ▶ **Gebruik de kabel niet voor een verkeerd doel, om het elektrische gereedschap te dragen of op te hangen of om de stekker uit het stopcontact te trekken. Houd de kabel uit de buurt van hitte, olie, scherpe randen of**



**bewegende delen.** Beschadigde of in de war geraakte kabels vergroten het risico van een elektrische schok.

- ▶ **Wanneer u buitenshuis met elektrisch gereedschap werkt, dient u alleen verlengkabels te gebruiken die voor gebruik buitenshuis zijn goedgekeurd.** Het gebruik van een voor gebruik buitenshuis geschikte verlengkabel beperkt het risico van een elektrische schok.
- ▶ **Als het gebruik van het elektrische gereedschap in een vochtige omgeving onvermijdelijk is, dient u een aardlekschakelaar te gebruiken.** Het gebruik van een aardlekschakelaar vermindert het risico van een elektrische schok.

#### Veiligheid van personen

- ▶ **Wees alert, let goed op wat u doet en ga met verstand te werk bij het gebruik van het elektrische gereedschap.** Gebruik geen elektrisch gereedschap, wanneer u moe bent of onder invloed staat van drugs, alcohol of medicijnen. Een moment van onoplettendheid bij het gebruik van het elektrische gereedschap kan tot ernstige verwondingen leiden.
- ▶ **Draag persoonlijke beschermingsmiddelen. Draag altijd een veiligheidsbril.** Het dragen van persoonlijke beschermingsmiddelen zoals een stofmasker, slipvaste werkschoenen, een veiligheidshelm of gehoorbescherming, afhankelijk van de aard en het gebruik van het elektrische gereedschap, vermindert het risico van verwondingen.
- ▶ **Voorkom per ongeluk inschakelen. Controleer dat het elektrische gereedschap uitgeschakeld is, voordat u de stekker in het stopcontact steekt of de accu aansluit en voordat u het gereedschap oppakt of draagt.** Wanneer u bij het dragen van het elektrische gereedschap uw vinger aan de schakelaar hebt of wanneer u het gereedschap ingeschakeld op de stroomvoorziening aansluit, kan dit tot ongevallen leiden.
- ▶ **Verwijder instelgereedschappen of schroef sleutels, voordat u het elektrische gereedschap inschakelt.** Een instelgereedschap of sleutel in een draaiend deel van het gereedschap kan tot verwondingen leiden.
- ▶ **Voorkom een onevenwichtige lichaamshouding. Zorg ervoor dat u stevig staat en steeds in evenwicht blijft.** Daardoor kunt u het elektrische gereedschap in onverwachte situaties beter onder controle houden.
- ▶ **Draag geschikte kleding. Draag geen loshangende kleding of sieraden. Houd haren en kleding uit de buurt van bewegende delen.** Loshangende kleding, lange haren en sieraden kunnen door bewegende delen worden meegenomen.
- ▶ **Wanneer stofafzuigings- of stofopvangvoorzieningen kunnen worden gemonteerd, dient u zich ervan te verzekeren dat deze zijn aangesloten en juist worden gebruikt.** Het gebruik van een stofafzuiging beperkt het gevaar door stof.
- ▶ **Ondanks het feit dat u eventueel heel goed vertrouwd bent met het gebruik van gereedschappen, moet u ervoor zorgen dat u niet nonchalant wordt en veilig-**

**heidsvoorschriften voor het gereedschap gaat negeren.** Een onoplettende handeling kan binnen een fractie van een seconde ernstig letsel veroorzaken.

#### Zorgvuldige omgang met en zorgvuldig gebruik van elektrische gereedschappen

- ▶ **Overbelast het elektrische gereedschap niet. Gebruik voor uw werkzaamheden het daarvoor bestemde elektrische gereedschap.** Met het passende elektrische gereedschap werkt u beter en veiliger binnen het aangegeven capaciteitsbereik.
- ▶ **Gebruik geen elektrisch gereedschap waarvan de schakelaar defect is.** Elektrisch gereedschap dat niet meer kan worden in- of uitgeschakeld, is gevaarlijk en moet worden gerepareerd.
- ▶ **Trek de stekker uit het stopcontact en/of neem de accu (indien uitneembaar) uit het elektrische gereedschap, voordat u het elektrische gereedschap instelt, accessoires wisselt of het elektrische gereedschap opbergt.** Deze voorzorgsmaatregel voorkomt onbedoeld starten van het elektrische gereedschap.
- ▶ **Bewaar niet-gebruikte elektrische gereedschappen buiten bereik van kinderen. Laat het gereedschap niet gebruiken door personen die er niet mee vertrouwd zijn en deze aanwijzingen niet hebben gelezen.** Elektrische gereedschappen zijn gevaarlijk wanneer deze door onervaren personen worden gebruikt.
- ▶ **Pleeg onderhoud aan elektrische gereedschappen en accessoires. Controleer of bewegende delen van het gereedschap correct functioneren en niet vastklemmen en of onderdelen zodanig gebroken of beschadigd zijn dat de werking van het elektrische gereedschap nadelig wordt beïnvloed. Laat deze beschadigde onderdelen vóór gebruik repareren.** Veel ongevallen hebben hun oorzaak in slecht onderhouden elektrische gereedschappen.
- ▶ **Houd snijdende inzetgereedschappen scherp en schoon.** Zorgvuldig onderhouden snijdende inzetgereedschappen met scherpe snijkanten klemmen minder snel vast en zijn gemakkelijker te geleiden.
- ▶ **Gebruik elektrisch gereedschap, accessoires, inzetgereedschappen en dergelijke volgens deze aanwijzingen. Let daarbij op de arbeidsomstandigheden en de uit te voeren werkzaamheden.** Het gebruik van elektrische gereedschappen voor andere dan de voorziene toepassingen kan tot gevaarlijke situaties leiden.
- ▶ **Houd handgrepen en greepvlakken droog, schoon en vrij van olie en vet.** Gladde handgrepen en greepvlakken verhinderen dat het gereedschap in onverwachte situaties veilig kan worden gehanteerd en bediend.

#### Service

- ▶ **Laat het elektrische gereedschap alleen repareren door gekwalificeerd en vakkundig personeel en alleen met originele vervangingsonderdelen.** Daarmee wordt gewaarborgd dat de veiligheid van het gereedschap in stand blijft.

## Waarschuwingen voor boren

- ▶ **De boor moet goed vastgezet zijn.** Een boor die niet goed is vastgezet, kan bewegen of kantelen en persoonlijk letsel veroorzaken.
- ▶ **Het werkstuk moet vastgeklemd zijn of op de werkstuksteun vastgezet zijn. Boor niet in werkstukken die te klein zijn om veilig te worden vastgeklemd.** Het vasthouden van het werkstuk met de hand tijdens de bewerking kan leiden tot persoonlijk letsel.
- ▶ **Draag geen handschoenen.** Handschoenen kunnen verstrikt raken in de bewegende delen of boorspanen en zo leiden tot persoonlijk letsel.
- ▶ **Houd uw handen uit het boorgebied, terwijl de machine draait.** Contact met draaiende delen of boorspanen kan resulteren in persoonlijk letsel.
- ▶ **Zorg ervoor dat het accessoire draait, voordat u dit in het werkstuk binnenbrengt.** Anders kan het accessoire bekneld raken in het werkstuk, waardoor het werkstuk onverwacht kan bewegen en persoonlijk letsel veroorzaakt.
- ▶ **Wanneer het accessoire bekneld is geraakt, mag u geen aandrukkracht meer uitoefenen en moet u de machine uitschakelen. Onderzoek waarom de boorklem is komen te zitten, en tref maatregelen om het probleem te verhelpen.** Door beknelling kan het werkstuk onverwacht bewegen en persoonlijk letsel veroorzaken.
- ▶ **Vermijd het maken van lange boorspanen door de aandrukkracht regelmatig te onderbreken.** Scherpe metalen boorspanen kunnen obstakels vormen en zo persoonlijk letsel veroorzaken.
- ▶ **Verwijder nooit boorspanen uit het boorgebied, terwijl de machine draait. Om boorspanen te verwijderen, moet u het accessoire uit het werkstuk halen, de machine uitschakelen en wachten tot het accessoire tot stilstand is gekomen. Gebruik gereedschappen zoals een borstel of haak om boorspanen te verwijderen.** Contact met draaiende delen of boorspanen kan resulteren in persoonlijk letsel.
- ▶ **De nominale snelheid van de accessoires moet ten minste gelijk zijn aan de maximale snelheid die op het elektrische gereedschap staat vermeld.** Accessoires die sneller draaien dan hun nominale snelheid, kunnen breken en uit elkaar springen.
- ▶ **Het elektrisch gereedschap is voorzien van een laserwaarschuwingsplaatje (zie tabel "Symbolen en hun betekenis").**
- ▶ **Maak waarschuwingstickers op elektrisch gereedschap nooit onleesbaar.**



**Richt de laserstraal niet op personen of dieren en kijk niet zelf in de directe of gereflecteerde laserstraal.** Daardoor kunt u personen verblinden, ongevallen veroorzaken of het oog beschadigen.

- ▶ **Als laserstraling het oog raakt, dan moeten de ogen bewust gesloten worden en moet het hoofd onmiddellijk uit de straal bewogen worden.**
- ▶ **Breng geen wijzigingen aan de laserinrichting aan.**
- ▶ **Laat kinderen het elektrische gereedschap niet zonder toezicht gebruiken.** Zij zouden per ongeluk personen kunnen verblinden.
- ▶ **Is de tekst van het laser-waarschuwingsplaatje niet in uw taal, plak dan vóór het eerste gebruik de meegeleverde sticker in uw eigen taal hieroverheen.**
- ▶ **Bevestig het elektrische gereedschap op een stabiele, vlakke en horizontale ondergrond.** Wanneer het elektrische gereedschap kan wegglijden of wankel staat, kan het inzetgereedschap niet gelijkmatig en veilig worden geleid.
- ▶ **Verlaat het gereedschap nooit, voordat het volledig tot stilstand is gekomen.** Uitlopende inzetgereedschappen kunnen verwondingen veroorzaken.
- ▶ **Houd het werkoppervlak inclusief het werkstuk schoon.** Boorspanen en voorwerpen met scherpe randen kunnen tot letsel leiden. Materiaalmengsels zijn erg gevaarlijk. Stof van lichte metalen kan ontvlammen of exploderen.
- ▶ **Stel vóór het begin van de werkzaamheden het juiste toerental in. Het toerental moet passend zijn voor de boordiameter en het te boren materiaal.** Als het toerental verkeerd ingesteld is, kan het inzetgereedschap in het werkstuk vasthaken.
- ▶ **Pak het inzetgereedschap na de werkzaamheden niet vast, voordat het afgekoeld is.** Het inzetgereedschap wordt tijdens de werkzaamheden zeer heet.
- ▶ **Controleer het snoer regelmatig en laat een beschadigd snoer uitsluitend door een erkende servicewerkplaats voor Bosch elektrische gereedschappen repareren. Vervang een beschadigde verlengkabel.** Daarmee wordt gewaarborgd dat de veiligheid van het gereedschap behouden blijft.
- ▶ **Bewaar het elektrische gereedschap op een veilige plaats, als u het niet gebruikt. De opslagplek moet droog en afsluitbaar zijn.** Daarmee voorkomt u dat het elektrische gereedschap tijdens de opslag beschadigd of door onervaren personen bediend wordt.
- ▶ **Gebruik het elektrische gereedschap niet met een beschadigd snoer. Raak het beschadigde snoer niet aan en trek de stekker uit het stopcontact, wanneer het snoer tijdens het werken beschadigd wordt.** Beschadigde snoeren vergroten het risico van een elektrische schok.

## Symbolen

De volgende symbolen kunnen voor het gebruik van het elektrische gereedschap van belang zijn. Zorg ervoor dat u de symbolen en hun betekenis kent. Het juiste begrip van de symbolen helpt u het elektrische gereedschap beter en veiliger te gebruiken.

## Symbolen en hun betekenis



**Laserstraling  
niet in de straal kijken  
laserklasse 2**



**Draag geen los lang haar.**



**Draag geen werkhandschoenen.**



**Draag geen loshangende kleding  
of sieraden.**



**Draag een veiligheidsbril.**

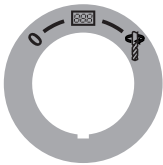

**Aan/uit-schakelaar**

**0**

Uitschakelen

**III**

Display in gebruik nemen



Boren



**Snelstop (Quick Stop)**

## Toerentaldiagram

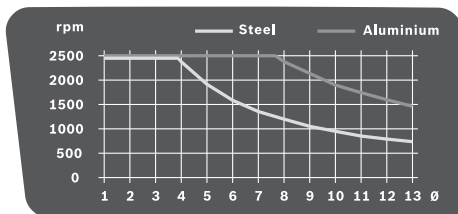

Het diagram toont het in te stellen toerental (**rpm**) afhankelijk van de boordiameter (**Ø** in mm) voor de materialen staal (**Steel**) en aluminium (**Aluminium**).

## Beschrijving van product en werking



**Lees alle veiligheidsaanwijzingen en instructies.** Het niet naleven van de veiligheidsaanwijzingen en instructies kan elektrische schokken, brand en/of zware verwondingen veroorzaken.

Neem goed nota van de afbeeldingen in het voorste deel van de gebruiksaanwijzing.

## Beoogd gebruik

Het elektrische gereedschap is in combinatie met de geschikte inzetgereedschappen bestemd voor boorwerkzaamheden in hout, metaal en kunststof.

## Afgebeelde componenten

De componenten zijn genummerd zoals op de afbeelding van het elektrische gereedschap op de pagina met afbeeldingen.

- (1) Voetplaat
- (2) Snelspanhendel
- (3) Snelspanner
- (4) Boorkolom
- (5) Tandstang
- (6) Toerentaldiagram
- (7) Klemhendel van de hoogte-instelling
- (8) Klemhendel van de diepteanslag
- (9) Diepteanslag
- (10) Laser-waarschuwingsplaatje
- (11) Draaiwiel
- (12) Aandrijfeenheid
- (13) Aan/uit-schakelaar met Quick-Stop-functie
- (14) Display
- (15) Toerentalregelaar
- (16) Snelspanboorhouder
- (17) Inzetgereedschap<sup>A)</sup>
- (18) Boorgaten voor montage
- (19) Parallelgeleider
- (20) Vleugelschroeven van de parallelgeleider
- (21) Toerentalschakelaar
- (22) Verlichtings- en lasereenheid
- (23) Binnenzeskantsleutel (4 mm)
- (24) Bevestigingsschroef van de boorkolom
- (25) Geleidingspen van de boorkolom
- (26) Geleidingsgroef van de voetplaat
- (27) Borgring
- (28) Vasthoudring
- (29) Spanhuls
- (30) Toets verlichting
- (31) Toets laserkruis
- (32) Uitgang laserstraal

**(33)** Toets toerentalaanduiding/boordiepte-aanduiding

**(34)** Toets nulpunt

**(35)** Stelschroef voor de klemkracht van de rem

A) **Niet elk afgebeeld en beschreven accessoire is standaard bij de levering inbegrepen. Alle accessoires zijn te vinden in ons accessoireprogramma.**

## Technische gegevens

Staaende boormachine		PBD 40
Productnummer		3 603 M07 0..
Nominaal opgenomen vermogen	W	710
Onbelast toerental		
– Stand 1	min <sup>-1</sup>	200–850
– Stand 2	min <sup>-1</sup>	600–2500
Lasertype		
	nm	650
	mW	< 1
Laserklasse		
		2
C <sub>6</sub>		
		1
Divergentie laserlijn		
	mrاد (volle hoek)	0,5
Max. boor-Ø		
– Staal	mm	13
– Hout	mm	40
Boorhouderspanbereik		
	mm	1,5–13
Boorslag max.		
	mm	90
Totale hoogte		
	mm	650
Afmetingen voetplaat (breedte x diepte x hoogte)		
	mm	330 x 350 x 30
Gewicht volgens EPTA-Procedure 01:2014		
	kg	11,2
Isolatieklasse		□ / II

De gegevens gelden voor een nominale spanning [U] van 230 V. Bij afwijkende spanningen en in landspecifieke uitvoeringen kunnen deze gegevens variëren.

## Informatie over geluid

Geluidsemissiewaarden bepaald conform **EN 62841-3-13**.

Het A-gewogen geluidsdrukkniveau van het elektrische gereedschap bedraagt typisch **73 dB(A)**. Onzekerheid K = 3 dB. Het geluidsniveau bij het werken kan de aangegeven waarden overschrijden. **Draag gehoorbescherming!**

De in deze gebruiksaanwijzing vermelde geluidsemissiewaarde is gemeten met een volgens EN genormeerde meetmethode en kan worden gebruikt om elektrische gereedschappen met elkaar te vergelijken. Het is ook geschikt voor een voorlopige inschatting van de geluidsemissie.

De aangegeven geluidsemissiewaarde representeert de voornaamste toepassingen van het elektrische gereedschap. Als het elektrische gereedschap echter wordt gebruikt voor andere toepassingen, met afwijkende inzetgereedschappen

of onvoldoende onderhoud, dan kan de geluidsemissiewaarde afwijken. Dit kan de geluidsemissie gedurende de gehele arbeidsperiode duidelijk verhogen.

Voor een nauwkeurige schatting van de geluidsemissies moet ook rekening worden gehouden met de tijd waarin het gereedschap uitgeschakeld is, of waarin het gereedschap wel loopt, maar niet werkelijk wordt gebruikt. Dit kan de geluidsemissies gedurende de gehele arbeidsperiode duidelijk verminderen.

## Montage

► **Voorkom per ongeluk starten van het elektrische gereedschap. Tijdens de montage en bij alle werkzaamheden aan het elektrische gereedschap mag de stekker niet zijn aangesloten op de stroomvoorziening.**

## Meegelieferd

Neem alle meegeleverde onderdelen voorzichtig uit de verpakking.

Controleer vóór de eerste ingebruikname van het elektrische gereedschap of alle hierna vermelde onderdelen zijn meegeleverd:

- Aandrijfeenheid **(12)** met boorkolom **(4)**
- Voetplaat **(1)**
- Snelspanner **(3)**
- Parallelgeleider **(19)**
- Binnenzeskantsleutel **(23)**

**Aanwijzing:** Controleer het elektrische gereedschap op eventuele schade.

Voordat u het elektrische gereedschap verder gebruikt, dient u veiligheidsvoorzieningen en licht beschadigde onderdelen zorgvuldig te controleren op hun juiste werking volgens de voorschriften. Controleer of de bewegende onderdelen goed werken en niet vastklemmen en of er onderdelen beschadigd zijn. Alle onderdelen moeten juist gemonteerd zijn en aan alle voorwaarden voldoen om een correcte werking te waarborgen.

Laat beschadigde veiligheidsvoorzieningen en onderdelen door een erkend en gespecialiseerd bedrijf op deskundige wijze repareren of vervangen.

## Montage van losse onderdelen (zie afbeelding A)

Voor de eerste ingebruikneming moet u het elektrische gereedschap als volgt monteren:

- Schuif de snelspanner **(3)** over de boorkolom **(4)**.
- Plaats de boorkolom **(4)** zodanig in de voetplaat **(1)** dat de geleidingspen **(25)** door de geleidegroef **(26)** wordt opgenomen.
- Draai de bevestigingsschroef **(24)** met de binnenzeskantsleutel **(23)** stevig aan.

## Montage op een werkoppervlak (zie afbeelding B)

► **Om een veilig gebruik te waarborgen, dient u het elektrische gereedschap vóór het gebruik op een vlakke**

### en stabiele ondergrond (bijv. een werkbank) te monteren.

- Bevestig het elektrische gereedschap met een geschikte schroefverbinding op het werkoppervlak. Daartoe dienen de boorgaten **(18)**.

### Afzuiging van stof en spanen

Stof van materialen zoals loodhoudende verf, enkele houtsoorten, mineralen en metaal kunnen schadelijk voor de gezondheid zijn. Aanraking of inademing van stof kan leiden tot allergische reacties en/of ziekten van de luchtwegen van de gebruiker of personen die zich in de omgeving bevinden.

Bepaalde soorten stof, bijvoorbeeld van eiken- en beukenhout, gelden als kankerverwekkend, in het bijzonder in combinatie met toevoegingsstoffen voor houtbehandeling (chromaat en houtbeschermingsmiddelen). Asbesthoudend materiaal mag alleen door bepaalde vakmensen worden bewerkt.

- Zorg voor een goede ventilatie van de werkplek.
- Er wordt geadviseerd om een stofmasker met filterklasse P2 te dragen.

Neem de in uw land geldende voorschriften voor de te bewerken materialen in acht.

- **Vermijd ophoping van stof op de werkplek.** Stof kan gemakkelijk ontbranden.

### Inzetgereedschap wisselen (zie afbeelding C)

De aandrijfeenheid **(12)** wordt standaard geleverd met een snelspanboorhouder met twee hulzen **(16)**.

#### Inzetgereedschap aanbrengen

- Draai de borgring **(27)** in de richting „UNLOCK“.
- Draai de spanhuls **(29)** rechtsom tot het inzetgereedschap **(17)** kan worden geplaatst.
- Plaats het inzetgereedschap **(17)** er helemaal in, houd het in de gereedschapopname en draai de spanhuls **(29)** linksom met de hand stevig dicht. Houd daarbij de bevestigingsring **(28)** vast.
- Draai de borgring **(27)** in de richting „LOCK“.

**Aanwijzing:** Bij het plaatsen van kleine boren stelt u de gereedschapopname van tevoren ongeveer op de boordiameter in. Anders bestaat het gevaar dat de boor niet juist gecentreerd in de gereedschapopname wordt ingezet.

#### Inzetgereedschap verwijderen

- Draai de borgring **(27)** in de richting „UNLOCK“.
- Draai de spanhuls **(29)** rechtsom tot het inzetgereedschap **(17)** kan worden verwijderd.

## Gebruik

- **Trek vóór werkzaamheden aan het elektrische gereedschap altijd de stekker uit het stopcontact.**
- **Draai schroeven en vastklemhendels na het verstellen van het elektrische gereedschap altijd weer vast.**

## Vorbereitung van de werkzaamheden

### Werkomgeving verlichten (zie afbeelding D)

Zorg ervoor dat uw directe werkomgeving voldoende verlicht is.

- Draai voor de **ingebruikname van het display (14)** de aan/uit-schakelaar **(13)** in positie **0000**.
- Schakel de verlichtingseenheid **(22)** met de toets **(30)** in. Op het display **(14)** verschijnt de aanduiding „Light“.

### Werkstuk juist plaatsen (zie afbeelding E)

Een laserkruis toont u de exacte boorplaats.

- Draai voor de **ingebruikname van het display (14)** de aan/uit-schakelaar **(13)** in positie **0000**.
- Schakel de lasereenheid **(22)** met de toets **(31)** in. Op het display **(14)** verschijnt de aanduiding „Laser“.
- Stel uw markering op het werkstuk af op het laserkruis.

### Werkstuk bevestigen (zie afbeeldingen F1–F2)

Zet het werkstuk altijd vast om een optimale arbeidsveiligheid te waarborgen. Bewerk geen werkstukken die te klein zijn om te worden vastgezet.

Ondersteun lange en zware werkstukken door er bij het vrije uiteinde iets onder te leggen.

**Aanwijzing:** Gebruik voor het vastzetten van kleine werkstukken een bankschroef (bijv. Bosch MS 80).

- Plaats het werkstuk met behulp van het laserkruis.
- Maak de snelspanhendel **(2)** op de snelspanner **(3)** los.
- Laat de snelspanner op het werkstuk rusten. Draai de snelspanhendel **(2)** rechtsom tot het werkstuk stevig vastgezet is.
- Maak na het boren de snelspanhendel **(2)** linksom los.
- Draai de snelspanner **(3)** opzij en verwijder het werkstuk. De parallelgeleider **(19)** dient ervoor om grotere werkstukken tegen verdraaien te beveiligen.
- Draai de vleugelschroeven **(20)** op de parallelgeleider **(19)** los en plaats de parallelgeleider in de groeven van de voetplaat **(1)**.
- Draai de vleugelschroeven weer vast.
- Bevestig het werkstuk met behulp van de snelspanner **(3)**.

### Hoogte van de aandrijfeenheid tot stand brengen (zie afbeelding G)

- **Verstel de hoogte van de aandrijfeenheid niet tijdens het gebruik.** Bedien de klemhendel **(7)** alleen wanneer het draaiwiel in de uitgangspositie staat. Deze voorzorgsmaatregel voorkomt mogelijk letsels.

De hoogte van de aandrijfeenheid **(12)** kan naargelang de lengte van het inzetgereedschap en de grootte van het werkstuk worden ingesteld.

**Aanwijzing:** Na het instellen van de hoogte van de aandrijfeenheid moet de plaatsing van het werkstuk met behulp van het laserkruis opnieuw worden gecontroleerd. Indien nodig moet u het werkstuk opnieuw uitlijnen.

Een rem voorkomt dat bij een geopende klemhendel (7) de aandrijfeenheid (12) onbedoeld naar beneden beweegt. Controleer af en toe de klemkracht van de rem en stel deze eventueel bij.

- Zorg ervoor dat het draaiwiel (11) in uitgangspositie staat.
- Pak met een hand het draaiwiel (11) vast en maak met de andere hand de klemhendel (7) linksom los.
- Stel met behulp van het draaiwiel de hoogte van de aandrijfeenheid (12) overeenkomstig het geplaatste inzetgereedschap en de werkstukhoogte in.
- Trek de klemhendel (7) rechtsom weer vast.



**Aanwijzing:** De klemhendel (7) heeft een vrijloop om deze in een ergonomisch gunstige of plaatsbesparende positie te kunnen draaien.

Draai, terwijl de klemhendel is vastgezet, de greep van de aandrijfeenheid weg, draai hem in de gewenste stand en laat hem weer terugveren.

### Ingebruikname

- **Let op de netspanning! De spanning van de stroombron moet overeenkomen met de gegevens op het typeplaatje van het elektrische gereedschap. Met 230 V aangeduide elektrische gereedschappen kunnen ook met 220 V worden gebruikt.**

#### Inschakelen

- Draai voor de **ingebruikname van het display (14)** de aan/uit-schakelaar (13) in positie .
- Draai voor de **ingebruikname van het elektrische gereedschap** de aan/uit-schakelaar (13) in positie . Nu kunt u het toerental instellen.

#### Uitschakelen

- Draai voor het **beëindigen van het boren** de aan/uit-schakelaar (13) in positie .
- or
- Draai voor het **compleet uitschakelen** van het elektrische gereedschap de aan/uit-schakelaar (13) in positie „0“.

**Aanwijzing:** Het elektrische gereedschap is nu stroomloos. Alle actuele instellingen worden gewist.

#### Quick-Stop-functie



Het elektrische gereedschap kan met de Quick-Stop-functie snel worden uitgeschakeld, bijv. als het inzetgereedschap in het werkstuk is vastgehaakt.

- Druk nu kort en snel op de aan/uit-schakelaar (13). Het elektrische gereedschap en het display worden onmiddellijk uitgeschakeld.
- Aanwijzing:** Het elektrische gereedschap is nu stroomloos. Alle actuele instellingen worden gewist.
- Om daarna het elektrische gereedschap weer in gebruik te nemen, moet u de aan/uit-schakelaar (13) in positie

„0“ terugdraaien.

Daarna kunt u het elektrische gereedschap weer inscha-



kelen (aan/uit-schakelaar (13) in positie ).

#### Nulspanningsbeveiliging

De nulspanningsbeveiliging verhindert het ongecontroleerd starten van het elektrische gereedschap na een stroomuitval (bijv. netstekker tijdens gebruik uittrekken).

- Om daarna het elektrische gereedschap weer in gebruik te nemen, moet u de aan/uit-schakelaar (13) in positie  terugdraaien.

Daarna kunt u het elektrische gereedschap weer inscha-



kelen (aan/uit-schakelaar (13) in positie ).

#### Beveiliging tegen overbelasting

Bij beoogd gebruik kan het elektrische gereedschap niet overbelast worden. Bij een te sterke belasting schakelt de elektronica het elektrische gereedschap automatisch uit.

- Om daarna het elektrische gereedschap weer in gebruik te nemen, moet u de aan/uit-schakelaar (13) in positie  terugdraaien.

Daarna kunt u het elektrische gereedschap weer inscha-



kelen (aan/uit-schakelaar (13) in positie ).

#### Toerental instellen

- **Stel vóór het begin van de werkzaamheden het juiste toerental in. Het toerental moet passend zijn voor de boordiameter en het te boren materiaal.** Als het toerental verkeerd ingesteld is, kan het inzetgereedschap in het werkstuk vasthaken.

Richt u bij het instellen van het juiste toerental op het toerentaldiagram (6). Dit toont het in te stellen toerental (rpm) afhankelijk van de boordiameter (Ø) voor de materialen staal (Staal) en aluminium (Aluminium).

#### Mechanische toerentalkeuze

- **Bedien de toerentalschakelaar (21) alleen als het elektrische gereedschap stilstaat.**

Met de toerentalschakelaar (21) kunnen 2 toerentalbereiken worden ingesteld.

##### Stand 1:

laag toerentalbereik; voor het werken met grote boordiameters.

##### Stand 2:

hoog toerentalbereik; voor het werken met kleine boordiameters.

- Draai de toerentalschakelaar (21) in de gewenste positie. Als de toerentalschakelaar (21) niet tot aan de aanslag kan worden gedraaid, verdraai dan de boorhouder met de boor iets.

**Elektronische toerentalregeling (zie afbeelding H)**

Met behulp van de toerentalregelaar (15) kunt u het toerental van het elektrische gereedschap traploos instellen.

- Draai voor de **ingebruikname van het elektrische gereedschap** de aan/uit-schakelaar (13) in positie .
- Schakel met behulp van de toets (33) het aanduidingsbereik van het display op „Speed“.
- Verdraai de toerentalregelaar (15) zolang tot op het display (14) het gewenste toerental verschijnt.

**Aanwijzingen voor werkzaamheden****Algemene aanwijzingen**

Verzeker u er vóór het boren van dat de snelspanner (3), de parallelgeleider (19) of de bankschroef (accessoire) stevig vastgedraaid zijn.

Als de boor uit het werkstuk komt, kan de boor in het werkstuk vasthaken en kan het werkstuk worden meegenomen. Verlangzaam daarom aan het einde van de boring de voorwaartse beweging.

Als het inzetgereedschap blokkeert, schakelt u het elektrische gereedschap uit. Laat het inzetgereedschap en het werkstuk afkoelen. Verwijder de boorspanen. Stel de oorzaak van het vasthaken van het inzetgereedschap vast en maak deze ongedaan.

**Speciale voorschriften voor boorwerkzaamheden in metaal**

Maak vóór het boren in werkstukken van metaal met een centerpons een putje in het werkstuk.

Bij een boordiameter van meer dan 10 mm kunt u het best voorboren.

Gebruik voor het koelen van de boorplaats snijolie (bijv. Bosch universele snijolie) om beter te kunnen werken.

**Positie van de bediener**

- **Ga vóór het elektrische gereedschap staan.** U heeft dan altijd goed zicht op de boorplaats.
- Houd uw handen en vingers uit de buurt van het ronddraaiende inzetgereedschap.
- Houd uw armen niet gekruist voor de aandrijfteenheid.

**Boren**

- Leg het werkstuk op de voetplaat (1).
- Stel de hoogte van de aandrijfteenheid in.
- Lijn het werkstuk met behulp van het laserkruis uit.
- Zet het werkstuk vast.
- Stel een juiste toerental in.
- Schakel het elektrische gereedschap in.
- Draai voor het boren het draaiwiel (11) met gelijkmatige voorwaartse beweging tot de gewenste boordiepte is bereikt.
- Als de gewenste boordiepte is bereikt, brengt u het draaiwiel (11) terug tot de aandrijfteenheid zich weer in de uitgangspositie bevindt.
- Schakel het elektrische gereedschap uit.

**Boordiepte aangeven (zie afbeelding I)**

Met behulp van het display (14) kunt u de actuele boordiepte laten zien.

- Schakel na het instellen van het toerental met behulp van de toets (33) het aanduidingsbereik van het display op „Depth“.
- Stel de hoogte van de aandrijfteenheid in.
- Zet de punt van de boor licht op het werkstuk.
- Druk op de toets (34) om het nulpunt vast te leggen. Op het display (14) verschijnt de aanduiding „Reset“.
- Boor met een gelijkmatige voorwaartse beweging tot de gewenste boordiepte op het display verschijnt.

**Boordiepte instellen (zie afbeelding J)**

Met de diepteaanslag (9) kunt u de boordiepte t vastleggen.

- Maak de klemhendel (8) linksom los.
- Voer een proefboring uit. Als op het display (14) de gewenste boordiepte t verschijnt, trekt u de klemhendel (8) weer vast.
- Voor de daarop volgende boorgaten is daarmee de boordiepte op de waarde t begrensd.

**Transport (zie afbeelding K)**

- Voor het transporteren houdt u het elektrische gereedschap met beide handen op de voetplaat (1) (1) of met een hand op de boorkolom (4) (2) vast.
- Draag het elektrische gereedschap niet aan het draaiwiel (11) (3).

**Onderhoud en service****Onderhoud en reiniging**

- **Trek vóór werkzaamheden aan het elektrische gereedschap altijd de stekker uit het stopcontact.**
- **Houd het elektrische gereedschap en de ventilatieopeningen altijd schoon om goed en veilig te werken.**

Wanneer een vervanging van de aansluitkabel noodzakelijk is, dan moet dit door **Bosch** of een geautoriseerde klantenservice voor elektrische gereedschappen van **Bosch** worden uitgevoerd om veiligheidsrisico's te vermijden.

Reinig indien nodig de boorkolom (4) met een droge doek en spuit er een beetje Bosch universele snijolie (accessoire) op.

**Rem van de aandrijfteenheid instellen (zie afbeelding L)**

De klemkracht van de rem voor de aandrijfteenheid (12) kan worden bijgesteld.

**Controleren**

- De klemkracht van de rem moet de aandrijfteenheid op elke hoogte stevig vasthouden.

**Instellen**

- Draai de stelschroef (35) met de binnenzeskantsleutel (23) linksom om de klemkracht te verlagen, of draai rechtsom om de klemkracht te verhogen.
- Controleer of de gewenste klemkracht is bereikt.

## Klantservice en gebruiksadvies

Onze klantservice beantwoordt uw vragen over reparatie en onderhoud van uw product en over vervangingsonderdelen. Explosietekeningen en informatie over vervangingsonderdelen vindt u ook op: [www.bosch-pt.com](http://www.bosch-pt.com)

Het Bosch-gebruiksadviessteam helpt u graag bij vragen over onze producten en accessoires.

Vermeld bij vragen en bestellingen van vervangingsonderdelen altijd het uit tien cijfers bestaande productnummer volgens het typeplaatje van het product.

### Nederland

Tel.: (076) 579 54 54

Fax: (076) 579 54 94

E-mail: [gereedschappen@nl.bosch.com](mailto:gereedschappen@nl.bosch.com)

### Meer serviceadressen vindt u onder:

[www.bosch-pt.com/serviceaddresses](http://www.bosch-pt.com/serviceaddresses)

## Afvalverwijdering

Elektrische gereedschappen, accessoires en verpakkingen moeten op een voor het milieu verantwoorde wijze worden gerecycled.



Gooi elektrische gereedschappen niet bij het huisvuil!

### Alleen voor landen van de EU:

Volgens de Europese richtlijn 2012/19/EU betreffende elektrische en elektronische oude apparaten en de omzetting van de richtlijn in nationaal recht moeten niet meer bruikbare elektrische gereedschappen apart worden ingezameld en op een voor het milieu verantwoorde wijze worden hergebruikt.

# Dansk

## Sikkerhedsinstrukser

### Generelle sikkerhedsinstrukser til el-værktøj

**⚠ ADVARSEL** Læs alle sikkerhedsadvarsler, instruktioner, illustrationer og specifikationer, som følger med el-værktøjet. I tilfælde af manglende overholdelse af anvisningerne nedenfor er der risiko for elektrisk stød, brand og/eller alvorlige personskader.

### Opbevar alle sikkerhedsinstrukser og anvisninger til senere brug.

Betegnelsen "el-værktøj" i advarslerne refererer til dit (ledningsforbundne) el-værktøj tilsluttet lysnettet eller til batteridrevet (ledningsfrit) el-værktøj.

### Sikkerhed på arbejdspladsen

- **Hold arbejdsområdet rent og godt oplyst.** Rodede eller mørke områder kan medføre ulykker.

- **Brug ikke el-værktøjet i eksplosionsfarlige omgivelser, hvor der findes brændbare væsker, gasser eller støv.** El-værktøj kan slå gnister, der kan antænde støv eller dampe.
- **Sørg for, at andre personer og ikke mindst børn holdes væk fra arbejdsområdet, når el-værktøjet er i brug.** Hvis man distraheres, kan man miste kontrollen over maskinen.

### Elektrisk sikkerhed

- **El-værktøjets stik skal passe til kontakten. Stikket må under ingen omstændigheder ændres. Brug ikke adapterstik sammen med jordforbundet el-værktøj.** Uændrede stik, der passer til kontakterne, nedsætter risikoen for elektrisk stød.
- **Undgå kropskontakt med jordforbundne overflader som f. eks. rør, radiatorer, komfurer og køleskabe.** Hvis din krop er jordforbundet, øges risikoen for elektrisk stød.
- **El-værktøj må ikke udsættes for regn eller fugt.** Indtrængen af vand i el-værktøj øger risikoen for elektrisk stød.
- **Brug ikke ledningen til formål, den ikke er beregnet til. Du må aldrig bære el-værktøjet i ledningen, hænge el-værktøjet op i ledningen eller rykke i ledningen for at trække stikket ud af kontakten. Beskyt ledningen mod varme, olie, skarpe kanter eller maskindele, der er i bevægelse.** Beskadigede eller udviklede ledninger øger risikoen for elektrisk stød.
- **Hvis el-værktøjet benyttes i det fri, må der kun benyttes en forlængerledning, der er egnet til udendørs brug.** Brug af forlængerledning til udendørs brug nedsætter risikoen for elektrisk stød.
- **Hvis det ikke kan undgås at bruge el-værktøjet i fugtige omgivelser, skal der bruges et HFI-relæ.** Brug af et HFI-relæ reducerer risikoen for at få elektrisk stød.

### Personlig sikkerhed

- **Det er vigtigt at være opmærksom og holde øje med, hvad man laver, og bruge el-værktøjet fornuftigt. Brug ikke el-værktøj, hvis du er træt, har indtaget alkohol eller er påvirket af medikamenter eller euforiserende stoffer.** Få sekunders uopmærksomhed ved brug af el-værktøjet kan føre til alvorlige personskader.
- **Brug personligt beskyttelsesudstyr. Brug altid beskyttelsesbriller.** Brug af sikkerhedsudstyr som f. eks. støvmaske, skridsikkert fodtøj, beskyttelseshjelm eller høreværn afhængig af maskintype og anvendelse nedsætter risikoen for personskader.
- **Undgå utilsigtet igangsætning. Kontrollér, at el-værktøjet er slukket, før du tilslutter det til strømtilførslen og/eller batteriet, løfter eller bærer det.** Undgå at bære el-værktøjet med fingeren på afbryderen og sørg for, at el-værktøjet ikke er tændt, når det sluttes til nettet, da dette øger risikoen for personskader.
- **Gør det til en vane altid at fjerne indstillingsværktøj eller skruenøgle, før el-værktøjet startes.** Hvis et styk-



ke værktøj eller en nøgle sidder i en roterende maskindel, er der risiko for personskader.

- ▶ **Undgå en unormal legemsposition. Sørg for at stå sikkert, mens der arbejdes, og kom ikke ud af balance.** Dermed har du bedre muligheder for at kontrollere el-værktøjet, hvis der skulle opstå uventede situationer.
- ▶ **Brug egnet arbejdstøj. Undgå løse beklædningsgenstande eller smykker. Hold hår og tøj væk fra dele, der bevæger sig.** Dele, der er i bevægelse, kan gribe fat i løstsiddende tøj, smykker eller langt hår.
- ▶ **Hvis støvudsugnings- og opsamlingsudstyr kan monteres, er det vigtigt, at dette tilsluttes og benyttes korrekt.** Brug af en støvopsugning kan reducere støvmængden og dermed den fare, der er forbundet med støv.
- ▶ **Selvom du kender værktøjet godt og er vant til at bruge det, skal du alligevel være opmærksom og overholde sikkerhedsanvisningerne.** Et øjeblik uopmærksomhed kan medføre alvorlige personskader.

#### Omhyggelig omgang med og brug af el-værktøj

- ▶ **Undgå overbelastning af el-værktøjet. Brug altid el-værktøj, der er beregnet til det stykke arbejde, der skal udføres.** Med det passende el-værktøj arbejder man bedst og mest sikkert inden for det angivne effektområde.
- ▶ **Brug ikke el-værktøj, hvis afbryderen er defekt.** El-værktøj, der ikke kan startes eller stoppes, er farligt og skal repareres.
- ▶ **Træk stikket ud af stikkontakten og/eller fjern batteriet, hvis det kan tages af, før el-værktøjet justeres, før skift af tilbehørsdele og før el-værktøjet lægges til opbevaring.** Disse sikkerhedsforanstaltninger forhindrer utilsigtet start af el-værktøjet.
- ▶ **Opbevar ubenyttet el-værktøj uden for børns rækkevidde. Lad aldrig personer, der ikke er fortrolige med el-værktøjet eller ikke har gennemlæst disse instrukser, benytte el-værktøjet.** El-værktøj er farligt, hvis det benyttes af ukyndige personer.
- ▶ **Vedligehold el-værktøj og tilbehørsdele. Kontroller, om bevægelige maskindele fungerer korrekt og ikke sidder fast, og om delene er brækket eller beskadiget, således at el-værktøjets funktion påvirkes. Få beskadigede dele repareret, inden el-værktøjet tages i brug.** Mange uheld skyldes dårligt vedligeholdt el-værktøj.
- ▶ **Sørg for, at skæreværktøjer er skarpe og rene.** Omhyggeligt vedligeholdt skæreværktøjer med skarpe skærekanter sætter sig ikke så hurtigt fast og er nemmere at føre.
- ▶ **Brug el-værktøj, tilbehør, indsatsværktøj osv. iht. disse instrukser. Tag hensyn til arbejdsforholdene og det arbejde, der skal udføres.** Anvendelse af el-værktøjet til formål, som ligger uden for det fastsatte anvendelsesområde, kan føre til farlige situationer.
- ▶ **Hold håndtag og gribeflader tørre, rene og fri for olie og smørefedt.** Hvis håndtag og gribeflader er glatte, kan

værktøjet ikke håndteres og styres sikkert, hvis der sker noget uventet.

#### Service

- ▶ **Sørg for, at el-værktøj kun repareres af kvalificerede fagfolk og at der kun benyttes originale reservedele.** Dermed sikres størst mulig maskinsikkerhed.

#### Sikkerhedsadvarsler for bor

- ▶ **Boret skal være sikkert.** Et bor, der ikke er sikret korrekt, kan bevæge sig eller vippe og forårsage personskader.
- ▶ **Arbejdsemnet skal være fastspændt eller fastgjort til emneunderlaget. Bor ikke i dele, der er for små til at blive fastspændt sikkert.** Hvis du holder arbejdsemnet i hånden under arbejdet, er der risiko for personskader.
- ▶ **Brug ikke handsker.** Roterende dele eller spåner kan få fat i handsker, hvilket kan medføre personskader.
- ▶ **Hold hænderne væk fra boreområdet, mens værktøjet er i brug.** Kontakt med roterende dele eller spåner kan føre til personskader.
- ▶ **Sørg for, at tilbehøret roterer, før det føres ind i arbejdsemnet.** Ellers kan tilbehøret sætte sig fast i arbejdsemnet, hvilket kan forårsage uventet bevægelse af arbejdsemnet og personskader.
- ▶ **Hvis tilbehøret sidder fast, skal du undlade at udøve tryk nedad og slukke værktøjet. Undersøg og afhjælp årsagen til, at tilbehøret sidder fast.** Fastsiddende tilbehør kan forårsage uventet bevægelse af arbejdsemnet og personskader.
- ▶ **Undgå lange splinter ved at afbryde det nedadgående tryk med jævne mellemrum.** Skarpe metalsplinter kan sætte sig fast og forårsage personskade.
- ▶ **Fjern aldrig spåner fra boreområdet, mens værktøjet er i bevægelse. Før fjernelse af spåner skal du bevæge tilbehøret væk fra arbejdsemnet, slukke værktøjet og vente, til tilbehøret ikke længere bevæger sig. Brug værktøj som f.eks. en børste, pensel eller krog for at fjerne spåner.** Kontakt med roterende dele eller spåner kan føre til personskader.
- ▶ **Tilbehør med mærkehastighed skal som minimum være mærket med den maksimumhastighed, der er angivet på el-værktøjet.** Tilbehør, der anvendes ved en højere hastighed end mærkehastigheden, kan gå i stykker og slynges af værktøjet.
- ▶ **El-værktøjet udleveres med et laser-advarselsskilt (se tabellen "Symboler og deres betydning").**
- ▶ **Sørg for, at advarselsskilte aldrig gøres ukendelige på el-værktøjet.**



Ret ikke laserstrålen mod personer eller dyr, og kig aldrig ind i den direkte eller reflekterede laserstråle. Det kan blænde personer, forårsage ulykker eller beskadige øjnene.

- ▶ **Hvis du får laserstrålen i øjnene, skal du lukke dem med det samme og straks bevæge hovedet ud af stråleområdet.**
- ▶ **Foretag aldrig ændringer af laseranordningen.**

- ▶ **Lad ikke børn benytte el-værktøjet uden opsyn.** De kan utilsigtet blænde personer
- ▶ **Er teksten på laser-advarselsskiltet ikke på dit modersmål, klæbes den medleverede etiket på dit sprog oven på den eksisterende tekst, før værktøjet tages i brug første gang.**
- ▶ **Fastgør el-værktøjet på et fast, jævnt og vandret underlag.** Hvis el-værktøjet kan glide eller vippe, kan indsatsværktøjet ikke føres sikkert i et jævnt tempo.
- ▶ **Forlad aldrig værktøjet, før det står helt stille.** Efterløbende indsatsværktøj kan føre til kvæstelser.
- ▶ **Hold arbejdsområdet og emnet rent.** Borespåner med skarpe kanter og andre genstande kan resultere i skader. Materialeblandinger er ekstra farlige. Letmetalstøv kan brænde eller eksplodere.
- ▶ **Indtil det rigtige omdrejningstal, før arbejdet påbegyndes. Omdrejningstallet skal passe til bordiametere og det materiale, der skal bores.** Hvis omdrejningstallet er indstillet forkert, kan indsatsværktøjet gå fast i emnet.
- ▶ **Berør først indsatsværktøjet efter arbejdet, når det er kølet helt af.** Indsatsværktøjet bliver meget varm under arbejdet.
- ▶ **Undersøg ledningen med regelmæssige mellemrum, og få altid en beskadiget ledning repareret af et autoriseret servicecenter for Bosch el-værktøj. Udskift beskadigede forlængerledninger.** Dermed sikres størst mulig maskinsikkerhed.
- ▶ **Opbevar el-værktøjet et sikkert sted, hvis det ikke er i brug. Opbevaringsstedet skal være tørt og kunne aflåses.** Dette forhindrer, at el-værktøjet beskadiges under opbevaringen eller betjenes af uerfarne personer.
- ▶ **El-værktøjet må ikke benyttes, hvis ledningen er beskadiget. Berør ikke den beskadigede ledning, og træk netstikket ud, hvis ledningen beskadiges under arbejdet.** Beskadigede ledninger øger risikoen for elektrisk stød.

## Symboler

De efterfølgende symboler kan være af betydning for dit el-værktøj. Læg mærke til symbolerne og overhold deres betydning. En rigtig forståelse af symbolerne er med til at sikre en god og sikker brug af el-værktøjet.

### Symboler og deres betydning



**Laserstråling**  
Kig ikke direkte ind i strålen  
**Laserklasse 2**



**Langt hår må ikke være udslået.**

### Symboler og deres betydning



**Brug ikke beskyttelseshandsker.**



**Undgå løse beklædningsgenstande eller smykker.**



**Brug sikkerhedsbriller.**

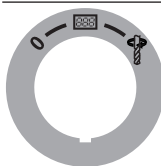

### Tænd/sluk-knap

**0**

Sluk



Ibrugtagning af display



Boring



Hurtig standsning (Quick-Stop)

### Diagram med omdrejningstal

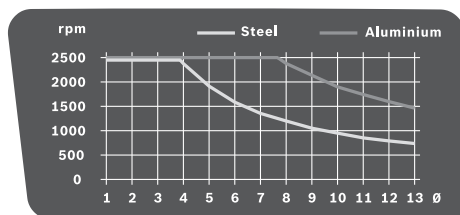

Diagrammet viser omdrejningstallet, der skal indstilles (**rpm**) afhængigt af boret diameter (**Ø** i mm) til materialerne stål (**Steel**) og aluminium (**Aluminium**).

## Produkt- og ydelsesbeskrivelse



**Læs alle sikkerhedsinstrukser og anvisninger.** Overholdes sikkerhedsinstrukserne og anvisningerne ikke, er der risiko for elektrisk stød, brand og/eller alvorlige kvæstelser.

Vær opmærksom på alle illustrationer i den forreste del af betjeningsvejledningen.

### Beregnet anvendelse

El-værktøjet er sammen med de egnede indsatsværktøjer beregnet til at bore i træ, metal og kunststof.

## Viste komponenter

Nummereringen af de illustrerede komponenter refererer til illustrationen af el-værktøjet på illustrationssiden.

- (1) Grundplade
- (2) Lynspændegreb
- (3) Lynspændefunktion
- (4) Boresøjle
- (5) Tandstang
- (6) Diagram med omdrejningstal
- (7) Klemmearm til højdeindstilling
- (8) Klemmearm til dybdeanslag
- (9) Dybdeanslag
- (10) Laser-advarselsskilt
- (11) Drejehjul
- (12) Drivenhed
- (13) Tænd/sluk-knap med Quick-Stop-funktion
- (14) Display
- (15) Omdrejningstalregulator
- (16) Selvspændende borepatron
- (17) Indsatsværktøj<sup>A)</sup>
- (18) Boringer til montering
- (19) Parallelanslag
- (20) Vingeskruer til parallelanslag
- (21) Gearskifter
- (22) Belysnings- og laserenhed
- (23) Unbrakonøgle (4 mm)
- (24) Fastgørelsesskrue til boresøjle
- (25) Føringsstap til boresøjle
- (26) Føringsnot til grundplade
- (27) Sikringsring
- (28) Holdering
- (29) Spændekappe
- (30) Knap til belysning
- (31) Knap til laserkurs
- (32) Udgang laserstråling
- (33) Knap til visning af omdrejningstal/boreddybde
- (34) Knap til nulpunkt
- (35) Stilleskrue til indstilling af bremsens klemmekraft

A) **Tilbehør, som er illustreret og beskrevet i betjeningsvejledningen, er ikke indeholdt i leveringen. Det fuldstændige tilbehør findes i vores tilbehørsprogram.**

## Tekniske data

Standerboremaskine	PBD 40	
Varenummer		3 603 M07 0..
Nominal optagen effekt	W	710
Omdrejningstal, ubelastet		

Standerboremaskine	PBD 40	
- 1. gear	min <sup>-1</sup>	200-850
- 2. gear	min <sup>-1</sup>	600-2500
Lasertype	nm	650
	mW	< 1
Laserklasse		2
C <sub>6</sub>		1
Divergens laserlinje	mrاد (360°-vinkel)	0,5
Maks. bor-Ø		
- Stål	mm	13
- Træ	mm	40
Borepatronens spændeoMRåde	mm	1,5-13
ArbejdsLængde maks.	mm	90
Samlet højde	mm	650
Mål grundplade (bredde x dybde x højde)	mm	330 x 350 x 30
Vægt iht. EPTA-Procedure 01:2014	kg	11,2
Beskyttelsesklasse		□ / II

Angivelserne gælder for en nominal spænding [U] på 230 V. Ved afvigende spændinger og i landespecifikke udførelser kan disse angivelser variere.

## Støjinformation

Støjmissionsværdier fundet iht. **EN 62841-3-13**.

El-værktøjets A-vægtede lydtryksniveau er typisk **73 dB(A)**. Usikkerhed K = 3 dB. Støjniveauet ved arbejde kan overskride de angivne værdier. **Brug høreværn!**

Det støjmissionsniveau, der er angivet i nærværende instruktioner, er blevet målt iht. en standardiseret måleproces, og kan bruges til at sammenligne el-værktøjer. Det er også egnet til en foreløbig vurdering af støjmissionen.

Den angivne støjmissionsværdi repræsenterer de væsentlige anvendelser af el-værktøjet. Hvis el-værktøjet dog anvendes til andre formål, med afvigende indsatsværktøj eller utilstrækkelig vedligeholdelse, kan støjmissionsniveauet afvige. Dette kan føre til en betydelig forøgelse af støjmissionen i hele arbejdstidsrummet.

Til en nøjagtig vurdering af støjmissionen bør der også tages højde for de tider, i hvilke værktøjet er slukket eller godt nok kører, men rent faktisk ikke anvendes. Dette kan føre til en betydelig reduktion af støjmissionsniveauet i hele arbejdstidsrummet.

## Montering

- **Undgå utilsigtet igangsætning af maskinen. Netstikket skal altid være trukket ud, når maskinen monteres og når der arbejdes på el-værktøjet.**

## Leverance

Tag alle følgende dele forsigtigt ud af emballagen. Kontrollér, at alle dele, der nævnes i det følgende, er blevet leveret sammen med el-værktøjet, før du tager det i brug første gang:

- Drivenhed (12) med boresøjle (4)
- Grundplade (1)
- Lynspændefunktion (3)
- Parallellanslag (19)
- Unbrakonøgle (23)

**Bemærk:** Kontrollér el-værktøjet for eventuelle beskadigelser.

Inden fortsat brug af el-værktøjet skal sikkerhedsanordninger eller let beskadigede dele kontrolleres omhyggeligt for at konstatere, om værktøjet kan fungere rigtigt til de formål, det er beregnet til. Kontrollér, at de bevægelige dele fungerer korrekt og ikke sidder fast, eller om delene er beskadiget. Alle dele skal være monteret rigtigt og alle betingelser opfyldt for at sikre en fejlfri drift.

Beskadigede beskyttelsesanordninger og dele skal repareres eller udskiftes korrekt på et anerkendt værksted.

## Montering af reservedele (se billede A)

Saml el-værktøjet på følgende måde, før det tages i brug første gang:

- Skub lynspændefunktionen (3) over boresøjlen (4).
- Sæt boresøjlen (4) ned i grundpladen (1), så føringstappen (25) fanges af føringsnoten (26).
- Spænd fastgørelsesskruen (24) med unbrakonøglen (23).

## Montering på en arbejdsflade (se billede B)

► **For at sikre en sikker håndtering skal el-værktøjet monteres på en lige og stabil arbejdsflade (f.eks. værktøjsbænk), før det tages i brug.**

- Fastgør el-værktøjet på arbejdsfladen med en egnet skruerforbindelse. Til det formål benyttes borerne (18).

## Støv-/spåudsugning

Støv fra materialer som f.eks. blyholdig maling, nogle træsorter, mineraler og metal kan være sundhedsfarlige. Berøring eller indånding af støv kan føre til allergiske reaktioner og/eller åndedræts sygdomme hos brugeren eller personer, der opholder sig i nærheden af arbejdspladsen.

Bestemt støv som f.eks. ege- eller bøgestøv gælder som kræftfremkaldende, især i forbindelse med ekstra stoffer til træbehandling (chromat, træbeskyttelsesmiddel). Asbestholdigt materiale må kun bearbejdes af fagfolk.

- Sørg for god udluftning af arbejdspladsen.
- Det anbefales at bære åndeværn med filterklasse P2.

Overhold forskrifterne, der gælder i dit land vedr. de materialer, der skal bearbejdes.

► **Undgå at der samler sig støv på arbejdspladsen.** Støv kan let antænde sig selv.

## Værktøjsskift (se billede C)

Drivenheden (12) er fra fabrikken forsynet en tokappet selvspændende borepatron (16).

### Isætning af indsatsværktøj

- Drej sikringsringen (27) i retningen "UNLOCK".
- Drej spændekappen (29) med uret, indtil indsatsværktøjet (17) kan isættes.
- Sæt indsatsværktøjet (17) helt ind, hold det i værktøjsholderen, og drej spændekappen (29) kraftigt mod hånden mod uret. Hold samtidig fast i holderingen (28).
- Drej sikringsringen (27) i retningen "LOCK".

**Bemærk:** Før isætning af små bor skal værktøjsholderen indstilles på den omtrentlige borediameter. Ellers er der risiko for, at boremaskinen ikke isættes centrert.

### Udtagning af indsatsværktøj

- Drej sikringsringen (27) i retningen "UNLOCK".
- Drej spændekappen (29) med uret, indtil indsatsværktøjet (17) kan tages ud.

## Brug

- **Træk stikket ud af stikkontakten, før der udføres arbejde på el-værktøjet.**
- **Spænd skruer og klemmearm fast igen, hver gang du har stillet på el-værktøjet.**

## Arbejdsforberedelse

### Belysning af arbejdsområdet (se billede D)

Sørg for, at det umiddelbare arbejdsområde er tilstrækkeligt oplyst.

- Ved **ibrugtagning af displayet (14)** skal du dreje tænd/sluk-knappen (13) til positionen .
- Tænd for belysningsenheden (22) med knappen (30). På displayet (14) ses visningen "Light".

### Korrekt positionering af emnet (se billede E)

Et laserkryds viser det nøjagtige borested.

- Ved **ibrugtagning af displayet (14)** skal du dreje tænd/sluk-knappen (13) til positionen .
- Tænd laserenheden (22) med knappen (31). På displayet (14) ses visningen "Laser".
- Indstil markeringen på emnet i laserkorset.

### Fastgørelse af emnet (se billede F1-F2)

Emnet skal altid være spændt fast for at sikre en optimal arbejdsikkerhed. Bearbejd ikke emner, der er så små, at de ikke kan spændes fast.

Lange og tunge emner skal understøttes i den frie ende ved at lægge noget ind under dem eller støtte dem mod noget.

**Bemærk:** Brug et maskinskruestik (f.eks. Bosch MS 80) til at spænde små emner fast med.

- Positionér emnet ved hjælp af laserkrydset.
- Løsn lynspændegrebet (2) på lynspændefunktionen (3).

- Lad lynspændefunktionen hvile på emnet. Drej lynspændegrebet (2) med uret, indtil emnet er spændt fast.
  - Drej lynspændegrebet (2) mod uret for at løsne emnet, når borearbejdet er færdigt.
  - Drej lynspændefunktionen (3) ud til siden, og tag emnet ud.
- Parallelanslaget (19) bruges til at sikre store emner, så de ikke kan dreje.
- Løsn vingskruerne (20) på parallelanslaget (19), og sæt parallelanslaget ind i noterne på grundpladen (1).
  - Spænd vingskruerne fast igen.
  - Fastgør emnet ved hjælp af lynspændefunktionen (3).

### Fastlæggelse af drivenhedens højde (se billede G)

- **Indstil ikke drivenhedens højde, når maskinen kører.** Betjen kun klemmearmen (7), hvis drejhjulet er i udgangspositionen. Denne forsigtighedsforanstaltning forebygger mulige kvæstelser.

Drivenhedens højde (12) kan indstilles afhængigt af indsatsværktøjets længde og emnets størrelse.

**Bemærk:** Når højden på drivenheden er indstillet, skal du kontrollere emnets positionering igen ved hjælp af laserkorset. Indstil om nødvendigt emnet igen.

En bremse forhindrer, at drivenheden (12) falder utilsigtet ned, når klemmearmen (7) er åben. Kontrollér bremsens klemmekraft, og indstil den efter behov.

- Sørg for, at drejhjulet (11) er i udgangspositionen.
- Tag fat i drejhjulet (11) med den ene hånd, og løs klemmearmen (7) ved at dreje mod uret.
- Indstil højden på drivenheden (12) ved hjælp af drejhjulet, så højden passer til højden på det indsatte indsatsværktøj og emnet.
- Spænd klemmearmen (7) igen ved at dreje med uret.

**Bemærk:** Klemmearmen (7) har et friløb, så den kan drejes i en ergonomisk god eller pladsbesparende position. Spænd klemmearmen, træk grebet væk fra drivenheden, drej det til den ønskede position, og lad det fjedre på plads igen.

### Ibrugtagning

- **Kontrollér netspændingen! Strømkildens spænding skal stemme overens med angivelserne på el-værktøjets typeskilt. El-værktøj til 230 V kan også tilsluttes 220 V.**

#### Tænd

- Ved **ibrugtagning af displayet (14)** skal du dreje tænd/sluk-knappen (13) til positionen .
- Ved **ibrugtagning af el-værktøjet** skal du dreje tænd/sluk-knappen (13) til positionen . Du kan nu indstille omdrejningstallet.

### Sluk

- Når **borearbejdet er afsluttet**, skal du dreje tænd/sluk-knappen (13) til positionen  eller
- Hvis du vil **slukke helt** for el-værktøjet, skal du dreje tænd/sluk-knappen (13) til positionen "0".  
**Bemærk:** El-værktøjet er nu uden strøm. Alle aktuelle indstillinger slettes.

### Quick-Stop-funktion



El-værktøjet kan hurtigt slukkes med Quick-Stop-funktionen, hvis f.eks. indsatsværktøjet har sat sig fast i emnet.



- Tryk kort og hurtigt på tænd/sluk-knappen (13). El-værktøjet og displayet slukkes med det samme.  
**Bemærk:** El-værktøjet er nu uden strøm. Alle aktuelle indstillinger slettes.
- Hvis du vil tage el-værktøjet i brug igen, skal du dreje tænd/sluk-knappen (13) tilbage til positionen "0". Herefter kan du tænde el-værktøjet igen (tænd/sluk-



knappen (13) til positionen ).

### Genstartsbeskyttelse



Genstartsbeskyttelsen forhindrer en ukontrolleret start af el-værktøjet efter strømsvigt (f.eks. hvis el-stikket trækkes ud, mens maskinen kører).

- Hvis du vil tage el-værktøjet i brug igen, skal du dreje tænd/sluk-knappen (13) tilbage til positionen . Herefter kan du tænde el-værktøjet igen (tænd/sluk-knappen (13) til positionen ).



### Overbelastningsbeskyttelse

Ved korrekt brug kan el-værktøjet ikke blive overbelastet. Ved for kraftig belastning slår elektronikken el-værktøjet fra.

- Hvis du vil tage el-værktøjet i brug igen, skal du dreje tænd/sluk-knappen (13) tilbage til positionen . Herefter kan du tænde el-værktøjet igen (tænd/sluk-knappen (13) til positionen ).



### Indstilling af omdrejningstal

- **Indstil det rigtige omdrejningstal, før arbejdet påbegyndes. Omdrejningstallet skal passe til borddiametren og det materiale, der skal børes.** Hvis der indstilles et forkert omdrejningstal, kan indsatsværktøjet sætte sig fast i emnet.

For at indstille det korrekte omdrejningstal skal du bruge diagrammet med omdrejningstal (6). Diagrammet viser det omdrejningstal, der skal indstilles (rpm) afhængigt af borets diameter (Ø i mm) til emnerne stål (Steel) og aluminium (Aluminium).

## Mekanisk gearvalg

### ► Aktivér kun gearomskifteren (21), når el-værktøjet står stille.

Med gearomskifteren (21) kan du vælge omdrejningstalsområdet 2.

#### Gear 1:

Lavt omdrejningstalområde til arbejde med store borediametre.

#### Gear 2:

Højt omdrejningstalområde til arbejde med små borediametre.

– Drej gearomskifteren (21) til den ønskede position.

Hvis du ikke kan dreje gearomskifteren (21) til anslag, skal du dreje borepatronen med boret en smule.

### Elektronisk omdrejningsregulering (se billede H)

Ved hjælp af omdrejningstalregulatoren (15) kan du indstille el-værktøjets omdrejningstal trinløst.

– Ved **ibrugtagning af el-værktøjet** skal du dreje tænd/



sluk-knappen (13) til positionen .

– Stil displayets indikatorområde på "Speed" med knappen (33).

– Drej på omdrejningstalregulatoren (15), indtil det ønskede omdrejningstal vises på displayet (14).

## Arbejdsvejledning

### Generelle oplysninger

Kontroller, at lynspændefunktionen (3), parallelslaget (19) eller maskinskruestikken (tilbehør) er spændt fast, før du påbegynder borearbejdet.

Hvis boret trænger ud af emnet, kan det sætte sig fast i emnet og tage emnet med. Reducer derfor altid fremfæringshastigheden, når borearbejdet næsten er færdigt.

Hvis indsatsværktøjet blokeres, slukkes el-værktøjet. Lad indsatsværktøjet og emnet køle af. Fjern borespånerne. Find årsagen til, at indsatsværktøjet har sat sig fast, og afhjælp den.

### Specielle henvisninger vedr. boring i metal

Kørn emner af metal, før borearbejdet påbegyndes.

Forbor ved borediametre over 10 mm.

Brug skæreolie til afkøling af borestedet (f.eks. Bosch-universalskæreolie) for bedre at kunne arbejde.

### Operatørens position

► **Stil dig foran el-værktøjet.** Dermed har du altid et godt overblik over borestedet.

– Hold hænder og fingre væk fra det roterende indsatsværktøj.

– Kryds ikke armene foran drivenheden.

### Boring

– Anbring emnet på grundpladen (1).

– Indstil højden på drivenheden.

– Positionér emnet ved hjælp af laserkrydset.

- Spænd emnet fast.
- Indstil et passende omdrejningstal.
- Tænd el-værktøjet.
- Drej drejhjulet (11) med en jævn fremføring, indtil den ønskede boreddybde er nået.
- Når den ønskede boreddybde er nået, skal du føre drejhjulet (11) tilbage, indtil drivenheden igen befinder sig i udgangspositionen.
- Sluk el-værktøjet.

### Visning af boreddybde (se billede I)

Ved hjælp af displayet (14) kan du få vist den aktuelle boreddybde.

- Når omdrejningstallet er indstillet, skal du med knappen (33) indstille displayets indikatorområde på **Depth**.
- Indstil højden på drivenheden.
- Anbring borets spids forsigtigt på emnet.
- Tryk på knappen (34) for at fastlægge nulpunktet. På displayet (14) ses visningen "Reset".
- Bor med jævn fremføring, indtil den ønskede boreddybde vises på displayet.

### Indstilling af boreddybde (se billede J)

Med dybdeanslaget (9) kan du fastlægge boreddybden **t**.

- Løsn klemmearmen (8) ved at dreje mod uret.
- Foretag en prøveboring. Når den ønskede boreddybde **t** vises på displayet (14), skal du spænde klemmearmen (8) igen.
- Ved efterfølgende boringer er boreddybden dermed begrænset til værdien **t**.

### Transport (se billede K)

- Ved transport skal du holde el-værktøjet med begge hænder på grundpladen (1) (●) eller med den ene hånd på boresøjlen (4) (●).
- Bær aldrig el-værktøjet i drejhjulet (11) (●).

## Vedligeholdelse og service

### Vedligeholdelse og rengøring

- **Træk stikket ud af stikkontakten, før der udføres arbejde på el-værktøjet.**
- **El-værktøj og el-værktøjets ventilationsåbninger skal altid holdes rene for at sikre et godt og sikkert arbejde.**

Hvis det er nødvendigt at erstatte tilslutningsledningen, skal dette arbejde udføres af **Bosch** eller på et autoriseret serviceværksted for **Bosch** el-værktøj for at undgå farer.

Rengør boresøjlen (4) med en tør klud efter behov, og påfør et tyndt lag Bosch universalolie (tilbehør).

### Indstilling af bremsen på drivenheden (se billede L)

Klemmekraften af bremsen på drivenheden (12) kan efterjusteres.

**Kontrol**

- Bremsens klemmekraft skal holde drivenheden sikkert i enhver højde.

**Indstilling**

- Drej stilleskruen **(35)** mod uret med unbrakonøglen **(23)** for at reducere klemmekraften, eller drej den med uret for at øge klemmekraften.
- Kontrollér, om den ønskede klemmekraft er blevet nået.

**Kundeservice og anvendelsesrådgivning**

Kundeservice besvarer dine spørgsmål vedr. reparation og vedligeholdelse af dit produkt samt reservedele. Eksplosionstegninger og oplysninger om reservedele finder du også på: [www.bosch-pt.com](http://www.bosch-pt.com)

Bosch-anvendelsesrådgivningsteamet hjælper dig gerne, hvis du har spørgsmål til produkter og tilbehørsdele.

Produktets 10-cifrede typenummer (se typeskilt) skal altid angives ved forespørgsler og bestilling af reservedele.

**Dansk**

Bosch Service Center  
Telegrafvej 3  
2750 Ballerup

På [www.bosch-pt.dk](http://www.bosch-pt.dk) kan der online bestilles reservedele eller oprettes en reparations ordre.

Tlf. Service Center: 44898855

Fax: 44898755

E-Mail: [vaerktoej@dk.bosch.com](mailto:vaerktoej@dk.bosch.com)

**Du finder adresser til andre værksteder på:**

[www.bosch-pt.com/serviceaddresses](http://www.bosch-pt.com/serviceaddresses)

**Bortskaffelse**

El-værktøj, tilbehør og emballage skal genbruges på en miljøvenlig måde.



Smid ikke el-værktøj ud sammen med det almindelige husholdningsaffald!

**Gælder kun i EU-lande:**

Iht. det europæiske direktiv 2012/19/EU om affald af elektrisk og elektronisk udstyr skal kasseret elektrisk udstyr indsamles separat og genbruges iht. gældende miljøforskrifter.

## Svensk

### Säkerhetsanvisningar

**Allmänna säkerhetsanvisningar för elverktyg****⚠ VARNING**

Läs alla säkerhetsvarningar, instruktioner och specifikationer

som tillhandahålls med detta elverktyg. Fel som uppstår till följd av att instruktionerna nedan inte följts kan orsaka elstöt, brand och/eller allvarliga personskador.

**Förvara alla varningar och anvisningar för framtida bruk.**

Begreppet Elverktyg hänför sig till nätdrivna elverktyg (med nätsladd) och till batteridrivna elverktyg (sladdlösa).

**Arbetsplats säkerhet**

- ▶ **Håll ditt arbetsområde rent och väl upplyst.** Ostädade och mörka areor ökar olycksrisken.
- ▶ **Använd inte elverktyget i explosionsfarliga omgivningar när det t.ex. finns brännbara vätskor, gaser eller damm.** Elverktygen alstrar gnistor som kan antända dammet eller gaserna.
- ▶ **Håll under arbetet med elverktyget barn och obehöriga personer på betryggande avstånd.** Om du störs av obehöriga personer kan du förlora kontrollen över elverktyget.

**Elektrisk säkerhet**

- ▶ **Elverktygets stickpropp måste passa till vägguttaget. Stickproppen får absolut inte förändras. Använd inte adapterkontakter tillsammans med skyddsjordade elverktyg.** Oförändrade stickproppar och passande vägguttag reducerar risken för elstöt.
- ▶ **Undvik kroppskontakt med jordade ytor som t. ex. rör, värmeelement, spisar och kylskåp.** Det finns en större risk för elstöt om din kropp är jordad.
- ▶ **Skydda elverktyg mot regn och väta.** Tränger vatten in i ett elverktyg ökar risken för elstöt.
- ▶ **Missbruka inte nätsladden. Använd inte nätsladden för att bära eller hänga upp elverktyget och inte heller för att dra stickproppen ur vägguttaget.** Skadade eller tillrasslade ledningar ökar risken för elstöt.
- ▶ **När du arbetar med ett elverktyg utomhus använd endast förlängningssladdar som är avsedda för utomhusbruk.** Om en lämplig förlängningssladd för utomhusbruk används minskar risken för elstöt.
- ▶ **Använd ett felströmsskydd om det inte är möjligt att undvika att elverktyget används i fuktig miljö.** Felströmsskyddet minskar risken för elstöt.

**Personsäkerhet**

- ▶ **Var uppmärksam, kontrollera vad du gör och använd elverktyget med förnuft. Använd inte ett elverktyg när du är trött eller om du är påverkad av droger, alkohol eller mediciner.** Under användning av elverktyg kan även en kort uppmärksamhet leda till allvarliga kroppsskador.
- ▶ **Använd personlig skyddsutrustning. Använd alltid skyddsglasögon.** Användning av personlig skyddsutrustning, som t. ex. dammfiltermask, halkfria säkerhetsskor, skyddshjälm och hörselskydd, som är anpassade för användningsområdet, reducerar risken för kroppsskada.
- ▶ **Undvik oavsiktlig igångsättning. Kontrollera att elverktyget är fränkopplat innan du ansluter stickproppen till vägguttaget och/eller ansluter/tar bort batteriet, tar upp eller bär elverktyget.** Om du bär elverktyget med fingret på strömställaren eller ansluter påkopplat elverktyg till nätströmmen kan olycka uppstå.

- ▶ **Ta bort alla inställningsverktyg och skruvnycklar innan du startar elverktyget.** Ett verktyg eller en nyckel i en roterande komponent kan medföra kroppsskada.
- ▶ **Undvik onormala kroppsställningar. Se till att du alltid står stadigt och håller balansen.** I detta fall kan du lättare kontrollera elverktyget i oväntade situationer.
- ▶ **Bär lämpliga arbetskläder. Bär inte löst hängande kläder eller smycken. Håll håret och kläderna borta från rörliga delar.** Löst hängande kläder, långt hår och smycken kan dras in av roterande delar.
- ▶ **När elverktyg används med dammsugnings- och uppsamlingsutrustning, se till att dessa är rätt monterade och används på korrekt sätt.** Användning av dammsugning minskar de risker damm orsakar.
- ▶ **Låt inte vanan att ofta använda verktygen göra att du blir slarvig och ignorerar verktygets säkerhetsprinciper.** En vårdslös åtgärd kan leda till allvarlig personskada inom bråkdelens av en sekund.

#### Korrekt användning och hantering av elverktyg

- ▶ **Överbelasta inte elverktyget. Använd rätt elverktyg för det jobb du tänker göra.** Med ett lämpligt elverktyg kan du arbeta bättre och säkrare inom angivet effektområde.
- ▶ **Ett elverktyg med defekt strömställare får inte längre användas.** Ett elverktyg som inte kan kopplas in eller ur är farligt och måste repareras.
- ▶ **Dra stickproppen ur vägguttaget och/eller ta bort batteriet, om det kan tas ut ur elverktyget, innan inställningar utförs, tillbehörskomponenter byts ut eller elverktyget lagras.** Denna skyddsåtgärd förhindrar oavsiktlig inkoppling av elverktyget.
- ▶ **Förvara elverktygen oåtkomliga för barn. Låt elverktyget inte användas av personer som inte är förtrogna med dess användning eller inte läst denna anvisning.** Elverktygen är farliga om de används av oerfarna personer.
- ▶ **Underhåll elverktyg och tillbehör omsorgsfullt. Kontrollera att rörliga komponenter fungerar felfritt och inte kärvar, att komponenter inte brustit eller skadats och kontrollera orsaker som kan leda till att elverktygets funktioner påverkas menligt. Låt skadade delar repareras innan elverktyget tas i bruk.** Många olyckor orsakas av dåligt skötta elverktyg.
- ▶ **Håll skärverktygen skarpa och rena.** Omsorgsfullt skötta skärverktyg med skarpa egg kommer inte så lätt i kläm och går lättare att styra.
- ▶ **Använd elverktyget, tillbehör, insatsverktyg osv. enligt dessa anvisningar. Ta hänsyn till arbetsvillkoren och arbetsmomenten.** Om elverktyget används på ett sätt som det inte är avsett för kan farliga situationer uppstå.
- ▶ **Håll handtag och greppytor torra, rena och fria från olja och fett.** Hala handtag och greppytor ger ingen säker hantering och kontroll över verktyget i oväntade situationer.

#### Service

- ▶ **Låt endast kvalificerad fackpersonal reparera elverktyget och endast med originalreservdelar.** Detta garanterar att elverktygets säkerhet upprätthålls.

#### Säkerhetsvarningar för bormaskin

- ▶ **Bormaskinen måste vara säkrad.** En bormaskin som inte är korrekt säkrad kan välta och leda till personskador.
- ▶ **Arbetsstycket måste vara fastklämt eller säkrat på borrstativet. Borra inte i arbetsstycken som är för små att klämmas fast ordentligt.** Att hålla arbetsstycket i handen under borring kan leda till personskador.
- ▶ **Bär inte handskar.** Handskar kan fastna i roterande delar eller skivor vilket kan leda till personskador.
- ▶ **Håll händerna borta från borrområdet när verktyget är igång.** Kontakt med roterande delar eller skivor kan leda till personskador.
- ▶ **Se till att tillbehöret roter innan du borrar i arbetsstycket.** Annars kan tillbehöret fastna i arbetsstycket vilket kan orsaka oförutsedd rörelse av arbetsstycket och personskador.
- ▶ **När tillbehöret har fastnat, sluta applicera nedåtgående kraft och stäng av verktyget. Undersök och korriger orsaken till stoppet.** Stopp kan orsaka oförutsedd rörelse av arbetsstycket och personskador.
- ▶ **Undvik att skapa långa spån genom att regelbundet avbryta trycket neråt.** Vassa metallspån kan fastna i elverktyget och orsaka personskador.
- ▶ **Avlägsna aldrig skivor från borrområdet när verktyget är igång. För att avlägsna skivor, flytta tillbehöret bort från arbetsstycket, stäng av verktyget och vänta tills tillbehöret stannar. Använd verktygen som en borste eller krok för att avlägsna skivor.** Kontakt med roterande delar eller skivor kan leda till personskador.
- ▶ **Tillbehör med nominella varvtal måste vara märkta med minst densamma maximala hastighet som anges på elverktyget.** Tillbehör som körs fortare än deras märkvarvtal kan gå sönder och flyga isär.
- ▶ **Elverktyget levereras med en laser-varningsskylt (se tabellen "Symboler och deras betydelse").**
- ▶ **Håll varselsskyltarna på elverktyget tydligt läsbara.**
  - ▶ **Rikta inte laserstrålen mot människor eller djur och rikta inte heller själv blicken mot den direkta eller reflekterade laserstrålen.** Därigenom kan du blända personer, orsaka olyckor eller skada ögat.
  - ▶ **Om laserstrålen träffar ögat, blunda och vrid bort huvudet från strålen.**
  - ▶ **Gör inga ändringar på laseranordningen.**
  - ▶ **Låt inte barn använda elverktyget utan uppsikt.** De kan blända personer oavsiktligt
  - ▶ **Klistra medföljande dekal i ditt eget språk över laser-varningsskylten om den avviker från språket i ditt land.**





- ▶ **Sätt elverktyget på ett fast, plant och vågrätt underlag.** Om elverktyget kan glida eller välta kan det inte föras jämnt och säkert.
- ▶ **Lämna aldrig elverktyget innan det stannat fullständigt.** Insatsverktyg som efter frångoppling fortsätter att rotera kan orsaka personskada.
- ▶ **Håll arbetsytan helt ren förutom arbetsstycket.** Vassa borrarspån och föremål kan leda till skador. Materialblandningar är speciellt farliga. Lättmetalldammer kan brinna eller explodera.
- ▶ **Ställ in korrekt varvtal innan arbetet påbörjas. Varvtalet måste anpassas till borrar diametern och materialet.** Vid felaktigt inställt varvtal kan insatsverktyget fastna i arbetsstycket.
- ▶ **Rör inte vid arbetsstycket efter arbetet förrän det har svalnat.** Insatsverktyget blir mycket hett vid arbetet.
- ▶ **Kontrollera regelbundet sladden och låt en skadad sladd repareras hos ett auktoriserat serviceställe för Bosch elverktyg. Byt ut skadade skarvsladdar.** Detta garanterar att elverktygets säkerhet upprätthålls.
- ▶ **När elverktyget inte används skall det förvaras på en säker plats. Lagringsplatsen måste vara torr och låsbar.** Detta förhindrar att elverktyget skadas under lagring eller att okunnig person använder elverktyget.
- ▶ **Elverktyget får inte användas med defekt sladd. Berör inte en skadad nätsladd. Dra sladden ur vägguttaget om den skadats under arbetet.** Skadade nätsladdar ökar risken för elstöt.





## Symboler

Beakta symbolerna nedan som kan vara viktiga för elverktygets användning. Lägg på minne symbolerna och deras betydelse. Korrekt tolkning av symbolerna hjälper till att bättre och säkrare använda elverktyget.

### Symboler och deras betydelse

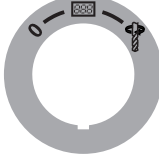
	<b>Laserstrålning</b> se inte in i strålen Laserklass 2
	Bär inte håret utsläppt om det är långt.
	Bär inte skyddshandskar.
	Bär inte löst hängande kläder eller smycken.

### Symboler och deras betydelse

	Bär skyddsglasögon.
	<b>På-/av-strömbrytare</b> <b>0</b> Stänga av  Ta displayen i drift  Borring
	Stop Snabbstopp (Quick Stop)

### Varvtalsdiagram

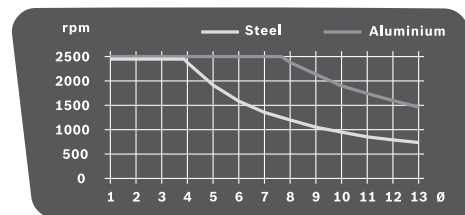

Diagrammet visar det varvtal (rpm) som ska ställas in i relation till borrar diameter (Ø i mm) för materialen stål (Steel) och aluminium (Aluminium).

## Produkt- och prestandabeskrivning

**Läs igenom alla säkerhetsanvisningar och instruktioner.** Fel som uppstår till följd av att säkerhetsinstruktionerna och anvisningarna inte följts kan orsaka elstöt, brand och/eller allvarliga personskador.

Beakta bilden i den främre delen av bruksanvisningen.

### Ändamålsenlig användning

Elverktyget kan i kombination med lämpliga insatsverktyg även användas för borring i trä, metall och plast.

### Illustrerade komponenter

Numreringen av komponenterna hänvisar till illustration av elverktyget på grafiksida.

- (1) Fotplatta
- (2) Snabbspännspak
- (3) Snabbfäste
- (4) Borrpelare
- (5) Kuggstång

- (6) Varvtalsdiagram
- (7) Spännspek för höjdställning
- (8) Spännspek för djupanslag
- (9) Djupanslag
- (10) Laservarningsskylt
- (11) Ratt
- (12) Drivenhet
- (13) På-/av-strömbrytare med Quick Stop-funktion
- (14) Display
- (15) Varvtalsreglage
- (16) Snabbchuck
- (17) Insatsverktyg<sup>A)</sup>
- (18) Monteringshål
- (19) Parallellanslag
- (20) Parallellanslagets vingskruvar
- (21) Växelväljare
- (22) Belysnings- och laserenhet
- (23) Insexnyckel (4 mm)
- (24) Borrpelarens fästskruv
- (25) Borrpelarens styrtapp
- (26) Fotplattans styrspår
- (27) Säkringsring
- (28) Hållring
- (29) Spännhylsa
- (30) Knapp för belysning
- (31) Knapp för laserkurs
- (32) Utgång laserstrålning
- (33) Knapp för varvtalsindikering/borrdjupsindikering
- (34) Knapp för nollpunkt
- (35) Inställningsskruv för bromsens klämkraft

A) I bruksanvisningen avbildad och beskrivet tillbehör ingår inte i standardleveransen. I vårt tillbehörsprogram beskrivs allt tillbehör som finns.

## Tekniska data

Pelarborrmaskin		PBD 40
Artikelnummer		3 603 M07 0..
Upptagen märkeffekt	W	710
Tomgångsvarvtal		
- 1:a växeln	v/min	200-850
- 2:a växeln	v/min	600-2500
Lasertyp	nm	650
	mW	< 1
Laserklass		2
C <sub>6</sub>		1

Pelarborrmaskin		PBD 40
Divergens laserlinje	mrad (helvinkel)	0,5
Max. borrhål		
- Stål	mm	13
- Trä	mm	40
Borrhuckspännområde	mm	1,5-13
Borrslag max.	mm	90
Total höjd	mm	650
Mått fotplatta (bredd x djup x höjd)	mm	330 x 350 x 30
Vikt enligt EPTA-Procedure 01:2014	kg	11,2
Skyddsklass		□ / II

Uppgifterna gäller för en märkspänning på [U] 230 V. Vid avvikande spänning och för utföranden i vissa länder kan uppgifterna variera.

## Bullerinformation

Bullervärden beräknade enligt **EN 62841-3-13**.

Den A-klassade bullernivån för enheten är typiskt **73 dB(A)**. Osäkerhet K = 3 dB. Bullernivån vid arbetet kan överskrida angivna värden. **Bär hörselskydd!**

Mätningen av den bullernivå som anges i denna anvisning har utförts enligt en mätmetod som är standardiserad och kan användas vid jämförelse av olika elverktyg. Mätmetoden är även lämplig för preliminär bedömning av bullernivån.

Den angivna bullernivån representerar den huvudsakliga användningen av elverktyget. Om däremot elverktyget används för andra ändamål, med andra insatsverktyg eller inte underhållits ordentligt kan bullernivån avvika. Härvid kan bullernivån under arbetsperioden öka betydligt.

För en exakt bedömning av bullernivån bör även de tider beaktas när elverktyget är fränkopplat eller är igång, men inte används. Detta reducerar bullerbelastningen för den totala arbetsperioden betydligt.

## Montering

- **Undvik oavsiktlig start av elverktyget. Under montering och alla arbeten på elverktyget får stickproppen inte vara ansluten till nätströmmen.**

## Leveransen omfattar

Ta försiktigt ut alla medlevererade delar ur förpackningen. Kontrollera innan elverktyget startas för första gången att alla nedan angivna delar levererats:

- Drivenhet **(12)** med borrpelare **(4)**
- Fotplatta **(1)**
- Snabbfäste **(3)**
- Parallellanslag **(19)**
- Insexnyckel **(23)**

**Anmärkning:** Kontrollera elverktyget avseende skador. För fortsatt användning av elverktyget måste

skyddsanordningarna eller lätt skadade delar noggrant undersökas så att de är felfria och att deras funktion är ändamålsenlig. Kontrollera att de rörliga delarna fungerar felfritt, inte kärvar och att de är oskadade. Alla komponenter ska vara korrekt monterade och uppfylla alla villkor för att kunna garantera en felfri drift.

Skadade skyddsanordningar och delar ska repareras eller bytas ut hos en auktoriserad fackverkstad.

### Montering av enskilda delar (se bild A)

Innan elverktyget tas i bruk ska det monteras så här:

- Skjut snabbfästet (3) över borrarpeparen (4).
- Placera borrarpeparen (4) i fotplattan (1) så att styrtappen (25) går in i styrspåret (26).
- Dra åt fästskruven (24) med insexnyckeln (23).

### Montering på en arbetsyta (se bild B)

#### ► För att en säker hantering ska kunna garanteras bör elverktyget monteras på ett plant och stabilt arbetsbord (arbetsbänk).

- Spänn fast elverktyget på arbetsbordet med hjälp av lämpliga skruvar. Använd för detta ändamål borrhålen (18).

### Damm-/spånutsugning

Dammet från material som t. ex. blyhaltig målning, vissa träslag, mineraler och metall kan vara hälsovådligt. Beröring eller inandning av dammet kan orsaka allergiska reaktioner och/eller andningsbesvär hos användaren eller personer som uppehåller sig i närheten.

Vissa damm från ek eller bok anses vara cancerogena, speciellt då i förbindelse med tillsatssämnen för träbehandling (kromat, träkonserveringsmedel). Endast yrkesmän får bearbeta asbesthaltigt material.

- Se till att arbetsplatsen är väl ventilerad.
- Vi rekommenderar ett andningskydd i filterklass P2.

Beakta de föreskrifter som i aktuellt land gäller för bearbetat material.

- **Undvik dammanhopning på arbetsplatsen.** Damm kan lätt självantändas.

### Verktygsbyte (se bild C)

Drivenheten (12) levereras som standard med en snabbchuck (16) som omfattar två hylsor.

#### Sätta i insatsverktyget

- Vrid säkringsringen (27) i riktning mot "UNLOCK".
- Vrid spännhylsan (29) medsols tills insatsverktyget (17) kan sättas in.
- Sätt in insatsverktyget (17) helt, håll det i verktygsfästet och vrid spännhylsan (29) kraftigt motsols, manuellt. Håll fast hållringen (28).
- Vrid säkringsringen (27) i riktning mot "LOCK".

**Observera:** vid användning av små borrar, ställ först in verktygsfästet till en diameter som ungefär motsvarar

borrens. I annat fall finns risk för att borren inte centreras i korrekt läge.

#### Borttagning av insatsverktyget

- Vrid säkringsringen (27) i riktning mot "UNLOCK".
- Vrid spännhylsan (29) medsols tills insatsverktyget (17) kan tas ut.

### Drift

- **Dra stickproppen ur nätuttaget innan arbeten utförs på elverktyget.**
- **Dra stadigt fast skruvarna och spännpakarna efter varje inställning på elverktyget.**

### Förberedande arbeten

#### Belysning av arbetsområdet (se bild D)

Se till att det närmaste arbetsområdet är väl upplyst.

- För att slå på displayen (14) vrider du på-/av-strömbrytaren (13) till position .
- Slå på belysningsenheten (22) med knappen (30). På displayen (14) visas indikeringen "Light".

#### Positionera arbetsstycket korrekt (se bild E)

Ett laserkors indikerar exakt borrarstället.

- För att slå på displayen (14) vrider du på-/av-strömbrytaren (13) till position .
- Slå på laserenheten (22) med knappen (31). På displayen (14) visas indikeringen "Laser".
- Rikta med laserkorsen i markeringen på arbetsstycket.

#### Fästa arbetsstycket (se bild F1–F2)

För optimal arbetssäkerhet ska arbetsstycket alltid spännas fast. Bearbeta inte arbetsstycken som är så små att de inte kan spännas fast.

Fria ändan på långa och tunga arbetsstycken måste alltid pallas upp eller stödhas.

**Observera:** använd ett maskinskruvstycke för att spänna fast små arbetsstycken (t. ex. Bosch MS 80).

- Positionera arbetsstycket med hjälp av laserkorsen.
- Lossa snabbspännpaken (2) på snabbfästet (3).
- Låt snabbfästet ligga an mot arbetsstycket. Vrid snabbspännpaken (2) medsols tills arbetsstycket är stadigt inspant.
- Lossa efter avslutad borrarning snabbspännpaken (2) motsols.
- Vrid snabbfästet (3) åt sidan och ta bort arbetsstycket. Parallellslaget (19) används för att säkra arbetsstycket mot snedvridning.
- Lossa vingskruvarna (20) på parallellslaget (19) och placera parallellslaget i spåren på fotplattan (1).
- Dra åt vingskruvarna igen.
- Fäst arbetsstycket med hjälp av snabbfästet (3).

### Ställa in drivenhetens höjdläge (se bild G)

#### ► Drivenhetens höjdläge får inte ställas in under drift.

Aktivera spännsaken (7) endast när ratten är i utgångsläget. Dessa skyddsåtgärder förebygger eventuell kroppsskada.

Höjdläget för drivenheten (12) kan ställas in så att det motsvarar insatsverktygets längd och arbetsstyckets storlek.

**Observera:** Efter inställning av drivenhetens höjd måste positioneringen av arbetsstycket kontrolleras på nytt med laserkorset. Eventuellt måste arbetsstycket riktas in på nytt.

Vid öppen spännsak (7) hindrar en broms drivenheten (12) från att oavsiktligt sjunka ned. Kontrollera då och då bromsens klämkraft och justera vid behov.

- Kontrollera att ratten (11) står i utgångsläget.
- Grip med ena handen tag i ratten (11) och lossa med den andra handen spännsaken (7) motsols.
- Ställ med ratten in höjdläget för drivenheten (12) att motsvara använt insatsverktyg och arbetsstyckets höjd.
- Dra åt spännsaken (7) medsols.

**Observera:** spännsaken (7) har ett friläge, så att den kan vridas till ett ergonomiskt eller platsbesparande läge.

Dra vid åtdragen spännsak ut handtaget från drivenheten, vrid handtaget till önskat läge och låt det sedan återfjädra.

### Första användningen

- **Beakta nätspänningen! Kontrollera att strömkällans spänning överensstämmer med uppgifterna på elverktygets typskylt. Elverktyg märkta med 230 V kan även anslutas till 220 V.**

#### Inkoppling

- För att **slå på displayen (14)** vrids du på-/av-strömbrytaren (13) till position .
- För att **slå på elverktyget** vrids du på-/av-

strömbrytaren (13) till position .  
Nu kan du ställa in varvtalet.

#### Stänga av

- För att **avsluta borrarningen** vrids du på-/av-strömbrytaren (13) till position .

eller

- För att **stänga av** elverktyget helt vrids du på-/av-strömbrytaren (13) till position "0".

**Observera:** elverktyget är nu utan ström. Alla aktuella inställningar raderas.

#### Quick-Stop-funktion



Elverktyget kan med Quick-Stop-funktionen snabbt kopplas från, när t. ex. insatsverktyget har hakat upp sig i arbetsstycket.

- Tryck kort och snabbt på på-/av-strömbrytaren (13). Elverktyget och displayen slås från omedelbart.

**Observera:** elverktyget är nu utan ström. Alla aktuella inställningar raderas.

- För att slå på elverktyget igen vrids du på-/av-strömbrytaren (13) till läge "0".  
Därefter kan elverktyget åter slås på (på-/av-

strömbrytaren (13) i läge ).

#### Skydd mot oavsiktlig återstart

Återinkopplingskyddet förhindrar en okontrollerad start av elverktyget efter strömavbrott (t. ex. om kontakten dras ut under drift).

- För att sedan slå på elverktyget igen vrids du på-/av-strömbrytaren (13) till läge .

Därefter kan elverktyget åter slås på (på-/av-strömbrytaren (13) i läge ).

#### Överbelastningsskydd

Elverktyget kan inte överbelastas om användning sker enligt föreskrifterna. Vid för kraftig belastning stänger elektroniken av elverktyget automatiskt.

- För att sedan slå på elverktyget igen vrids du på-/av-strömbrytaren (13) till läge .

Därefter kan elverktyget åter slås på (på-/av-strömbrytaren (13) i läge ).

### Inställning av varvtal

- **Ställ in korrekt varvtal innan arbetet påbörjas. Varvtalet måste anpassas till borr diametern och materialet.** Om varvtalet är felinställt finns det risk för att insatsverktyget hakar upp sig i arbetsstycket.

Med hjälp av varvtalsdiagrammet (6) kan lämpligt varvtal ställas in. Det visar det varvtal (rpm) som ska ställas in i relation till borrhens diameter ( $\emptyset$  i mm) för materialen stål (Steel) och aluminium (Aluminium).

#### Välja växel mekaniskt

- **Använd rotationsriktningssomkopplaren (21) endast när elverktyget står stilla.**

Med växellägesomkopplaren (21) kan 2 varvtalsområden väljas.

#### Växel 1:

Lågt varvtalsområde, för arbeten med stor borrhens diameter.

#### Växel 2:

Högt varvtalsområde, för arbete med liten borrhens diameter.

- Skjut växellägesomkopplaren (21) till önskat läge.

Går det inte att skjuta växellägesomkopplaren (21) mot anslag, vrid borrhucken med borren en aning.

#### Elektronisk varvtalsreglering (se bild H)

Med hjälp av varvtalsreglaget (15) kan du ställa in elverktygets varvtal stegföst.

- För att **slå på elverktyget** vrids du på-/av-strömbrytaren (13) till position .

- Använd knappen **(33)** för att ställa in displayens indikering till "Speed".
- Vrid varvtalsreglaget **(15)** tills önskat varvtal visas på displayen **(14)**.

## Arbetsanvisningar

### Allmänna anvisningar

Kontrollera innan borrning påbörjas att snabbfästet **(3)**, parallellanslaget **(19)** eller maskinskruvstycket (tillbehör) är stadigt åtdragna.

Om borren går ur arbetsstycket kan den haka fast sig i arbetsstycket och dra runt arbetsstycket. Reducera därför matningsrörelsen mot slutet av borrningen.

Om insatsverktyget kommit i kläm ska elverkytet kopplas från. Låt insatsverktyget och arbetsstycket svalna. Ta bort borrspånen. Lokalisera orsaken för att insatsverktyget kommit i kläm och åtgärda felet.

### Speciella anvisningar för borrning i metall

Körna före borrning vid arbetsstycken i metall.

Förborra när borrdiametern överskrider 10 mm.

Använd för kylning av borrstället skärolja (t. ex. Bosch universalskärolja) för att underlätta arbetet.

### Användarens position

- **Ställ dig framför elverkytet.** Då har du en bättre sikt över borrstället.
- Håll händerna och fingrarna på betryggande avstånd från roterande insatsverktyg.
- Lägg inte armarna i kors framför drivenheten.

### Borrning

- Lägg upp aktuellt arbetsstycke på fotplattan **(1)**.
- Ställ in höjden på drivenheten.
- Rikta in arbetsstycket med hjälp av laserkorset.
- Spänn fast arbetsstycket.
- Ställ in lämpligt varvtal.
- Sätt på elverkytet.
- För att borra vrider du ratten **(11)** jämnt tills önskat borrdjup har ställts in.
- När önskat borrdjup uppnåtts, ställ ratten **(11)** tillbaka tills drivenheten åter står i utgångsläget.
- Stäng av elverkytet.

### Visa borrdjupet (se bild I)

Med hjälp av displayen **(14)** kan du visa aktuellt borrdjup.

- Efter inställning av varvtalet ställer du med hjälp av knappen **(33)** in displayen på indikeringen "Depth".
- Ställ in höjden på drivenheten.
- Lägg lätt an borrspetsen mot arbetsstycket.
- Tryck på knappen **(34)** för bestämning av nollpunkten. På displayen **(14)** visas indikeringen "Reset".
- Borra med jämn matningsrörelse tills önskat borrdjup indikeras på displayen.

### Ställa in borrdjupet (se bild J)

Med djupanslaget **(9)** kan du fastställa borrdjupet **t**.

- Lossa spännspaken **(8)** motsols.
- Provborra. Om displayen **(14)** visar önskat borrdjup **t**, dra åt spännspaken **(8)** igen. För fortsatt borrning har nu borrdjupet fixerats till värdet **t**.

### Transport (se bild K)

- Vid transport håller du elverkytet i **(1)** (1) med båda händer, eller med en hand på borrpelaren **(4)** (2). Bär inte elverkytet i ratten **(11)** (3).

## Underhåll och service

### Underhåll och rengöring

- **Dra stickproppen ur nätuttaget innan arbeten utförs på elverkytet.**
- **Håll elverkytet och dess ventilationsöppningar rena för bra och säkert arbete.**

Om nåtsladden för bibehållande av verktygets säkerhet måste bytas ut, ska byte ske hos **Bosch** eller en auktoriserad serviceverkstad för **Bosch** elverkyt.

Rengör vid behov borrpelaren **(4)** med en torr trasa och spreja lätt med Bosch universalskärolja (tillbehör).

### Ställa in drivenhetens broms (se bild L)

För drivenheten **(12)** kan bromsens klämkraft justeras.

### Kontrollera

- Bromsens klämkraft måste kunna hålla drivenheten i alla höjdlägen.

### Inställning

- Vrid ställskruven **(35)** med insexnyckeln **(23)** motsols för att minska klämkraften eller vrid den medsols för att öka den.
- Kontrollera om lämplig klämkraft uppnåtts.

### Kundtjänst och applikationsrådgivning

Kundservicen ger svar på frågor beträffande reparation och underhåll av produkter och reservdelar. Explosionsritningar och informationer om reservdelar hittar du också under:

**www.bosch-pt.com**

Boschs applikationsrådgivnings-team hjälper dig gärna med frågor om våra produkter och tillbehören till dem.

Ange alltid vid förfrågningar och reservdelsbeställningar det 10-siffriga produktnumret som finns på produktens typskylt.

### Svenska

Bosch Service Center  
Telegrafvej 3  
2750 Ballerup  
Danmark  
Tel.: (08) 7501820 (inom Sverige)  
Fax: (011) 187691

### Du hittar fler kontaktppgifter till service här:

[www.bosch-pt.com/serviceaddresses](http://www.bosch-pt.com/serviceaddresses)

## Afallshandtering

Elverktøy, tilbehør og forpackning ska omhåndertas på miljøvennlig måte for återvinning.



Släng inte elverktøy bland hushållsavfallet!

### Endast för EU-länder:

Enligt det europeiska direktivet 2012/19/EU om förbrukade elektriska och elektroniska apparater och dess omsättning i nationell rätt måste obrukbara elverktøy omhåndertas separat och på ett miljövänligt sätt lämnas in för återvinning.

## Norsk

## Sikkerhetsanvisninger

### Generelle advarsler om elektroverktøy

**⚠ ADVARSEL** Les alle sikkerhetsanvisningene, instruksjonene, illustrasjonene og spesifikasjonene som følger med dette elektroverktøyet. Manglende overholdelse av anvisningene nedenfor kan medføre elektrisk støt, brann og/eller alvorlige personskader.

#### Ta godt vare på alle advarslene og all informasjonen.

Med begrepet "elektroverktøy" i advarslene menes nettdrevne (med ledning) elektroverktøy eller batteridrevne (uten ledning) elektroverktøy.

#### Sikkerhet på arbeidsplassen

- ▶ **Sørg for at arbeidsplassen til enhver tid er ryddig og har god belysning.** Rot eller dårlig lys innebærer stor fare for uhell.
- ▶ **Bruk ikke elektroverktøy i eksplosjonsfarlige omgivelser, for eksempel der det finnes brennbare væsker, gasser eller støv.** Elektroverktøy lager gnister som kan antenne støv eller damp.
- ▶ **Hold barn og andre personer unna når et elektroverktøy brukes.** Hvis du blir forstyrret under arbeidet, kan du miste kontrollen over elektroverktøyet.

#### Elektrisk sikkerhet

- ▶ **Støpselet til elektroverktøyet må passe i stikkkontakten. Støpselet må ikke endres på noen måte. Bruk ikke adapterstøpsler sammen med jordede elektroverktøy.** Bruk av støpsler som ikke er forandret på og passende stikkontakter, reduserer risikoen for elektrisk støt.
- ▶ **Unngå kroppskontakt med jordede overflater som rør, radiatorer, komfyrer og kjøleskap.** Det er større fare for elektrisk støt hvis kroppen din er jordet.
- ▶ **Elektroverktøy må ikke utsettes for regn eller fuktighet.** Dersom det kommer vann i et elektroverktøy, øker risikoen for elektriske støt.

- ▶ **Ikke bruk ledningen til andre formål enn den er beregnet for. Bruk aldri ledningen til å bære eller trekke elektroverktøyet eller koble det fra strømforsyningen. Hold ledningen unna varme, olje, skarpe kanter eller deler som beveger seg.** Med skadede eller sammenflettede ledninger øker risikoen for elektrisk støt.
- ▶ **Når du arbeider utendørs med et elektroverktøy, må du bruke en skjøteledning som er egnet for utendørs bruk.** Når du bruker en skjøteledning som er egnet for utendørs bruk, reduseres risikoen for elektrisk støt.
- ▶ **Hvis det ikke kan unngås å bruke elektroverktøyet i fuktige omgivelser, må du bruke en jordfeilbryter.** Bruk av en jordfeilbryter reduserer risikoen for elektrisk støt.

#### Personsikkerhet

- ▶ **Vær oppmerksom, følg med på det du gjør og utvis sunn fornuft når du arbeider med et elektroverktøy. Ikke bruk elektroverktøy når du er trøtt eller er påvirket av alkohol eller andre rusmidler eller medikamenter.** Et øyeblikks uoppmerksomhet ved bruk av elektroverktøyet kan føre til alvorlige personskader.
- ▶ **Bruk personlig verneutstyr. Bruk alltid øyebeskyttelse.** Bruk av egnet personlig sikkerhetsutstyr som støvmaske, skliskre arbeidssko, hjelm eller hørselvern reduserer risikoen for skader.
- ▶ **Unngå utilsiktet start. Forviss deg om at elektroverktøyet er slått av før du kobler det til strømkilden og/eller batteriet, løfter det opp eller bærer det.** Hvis du holder fingeren på bryteren når du bærer elektroverktøyet eller kobler elektroverktøyet til strømmen i innkoblet tilstand, kan dette føre til uhell.
- ▶ **Fjern innstillingsverktøy eller skrunøkler før du slår på elektroverktøyet.** Et verktøy eller en nøkkel som befinner seg i en roterende verktøydel, kan føre til personskader.
- ▶ **Unngå en unormal kroppsholdning. Sørg for å stå riktig og stødig.** Dermed kan du kontrollere elektroverktøyet bedre i uventede situasjoner.
- ▶ **Bruk egnede klær. Ikke bruk vide klær eller smykker. Hold hår og klær unna deler som beveger seg.** Løstsittende tøy, smykker eller langt hår kan komme inn i deler som beveger seg.
- ▶ **Hvis det kan monteres støvavsugs- og oppsamlingsinnretninger, må du forvise deg om at disse er tilkoblet og brukes riktig.** Bruk av et støvavsug reduserer fare på grunn av støv.
- ▶ **Selv om du begynner å bli vant til å bruke verktøyet, må du ikke bli uoppmerksom og ignorere sikkerhetsreglene for verktøyet.** En uforsiktig handling kan forårsake alvorlig personskade i løpet av et brøkdels sekund.

#### Omhyggelig bruk og håndtering av elektroverktøy

- ▶ **Ikke overbelast elektroverktøyet. Bruk et elektroverktøy som er beregnet for arbeidsoppgaven.**

Med et passende elektroverktøy arbeider du bedre og sikrere i det angitte effektområdet.

- ▶ **Ikke bruk elektroverktøyet hvis av/på-bryteren er defekt.** Et elektroverktøy som ikke lenger kan slås av eller på, er farlig og må repareres.
- ▶ **Trekk støpselet ut av strømkilden og/eller fjern batteriet (hvis demonterbart) før du utfører innstillinger på elektroverktøyet, skifter tilbehør eller legger bort maskinen.** Disse tiltakene forhindrer en utilsiktet startung av elektroverktøyet.
- ▶ **Elektroverktøy som ikke er i bruk, må oppbevares utilgjengelig for barn. Ikke la personer som ikke er fortrolige med elektroverktøyet eller ikke har lest disse anvisningene bruke verktøyet.** Elektroverktøy er farlige når de brukes av uerfarne personer.
- ▶ **Vær nøye med vedlikeholdet av elektroverktøyet og tilbehøret. Kontroller om bevegelige verktøydeler fungerer feilfritt og ikke klemmes fast, og om deler er brukket eller har andre skader som virker inn på elektroverktøyets funksjon. Få reparert elektroverktøyet før det brukes igjen hvis det er skadet.** Dårlig vedlikeholdte elektroverktøy er årsaken til mange uhell.
- ▶ **Hold skjæreverktøyene skarpe og rene.** Godt stelte skjæreverktøy med skarpe skjær setter seg ikke så ofte fast og er lettere å føre.
- ▶ **Bruk elektroverktøy, tilbehør, verktøy osv. i henhold til disse anvisningene. Ta hensyn til arbeidsforholdene og arbeidet som skal utføres.** Bruk av elektroverktøy til andre formål enn de som er angitt, kan føre til farlige situasjoner.
- ▶ **Hold håndtak og gripeflater tørre, rene og uten olje eller fett.** Glatte håndtak og gripeflater hindrer sikker håndtering og styring av verktøyet i uventede situasjoner.

#### Service

- ▶ **Elektroverktøyet må kun repareres av kvalifiserte fagpersoner og bare med originale reservedeler.** Slik opprettholdes verktøyets sikkerhet.

#### Sikkerhetsanvisninger for bormaskiner

- ▶ **Bormaskinen må sikres.** En bormaskin som ikke er tilstrekkelig sikret kan bevege seg eller velte og forårsake personskader.
- ▶ **Emnet må spennes fast eller sikres i emneholderen. Ikke bor emner som er for små til at de kan spennes fast på en sikker måte.** Det kan oppstå personskader hvis emnet holdes fast med hånden under arbeidet.
- ▶ **Ikke bruk hansker.** Hansker kan sette seg fast i roterende deler eller spon, og det kan oppstå personskader.
- ▶ **Hold hendene borte fra boreområdet mens verktøyet går.** Berøring av roterende deler kan føre til personskader.
- ▶ **Kontroller at tilbehøret roterer før det føres inn i emnet.** Ellers kan tilbehøret blokkeres i emnet, noen som

kan føre til uventet bevegelse av emnet og til personskader.

- ▶ **Slutt å trykke ned, og slå av verktøyet hvis tilbehøret blokkeres. Inspiser, og iverksett tiltak for å eliminere årsaken til blokkeringen.** Blokkering kan føre til uventet bevegelse av emnet og dermed til personskade.
- ▶ **Unngå å lage lange spon ved stadig å fjerne trykket på verktøyet.** Skarpe metallspon kan føre til sammenfiltring og personskader.
- ▶ **Fjern aldri spon fra boreområdet mens verktøyet går. Beveg tilbehøret bort fra emnet, slå av verktøyet og vent til tilbehøret stopper før spon fjernes. Fjern spon ved bruk av en børste, en krok eller lignende.** Berøring av roterende deler kan føre til personskader.
- ▶ **Den nominelle hastigheten til tilbehøret må være minst like høy som den maksimale hastigheten som er angitt på elektroverktøyet.** Tilbehør som kjøres raskere enn det nominelle turtallet, kan gå i stykker og sprenge.
- ▶ **Elektroverktøyet leveres med et laser-varskilt (se tabellen "Symboler og deres betydning").**
- ▶ **Gjør aldri varselskilt på elektroverktøyet ukjennelig.**



**Retts aldri laserstrålen mot personer eller dyr, og se ikke selv rett inn i den direkte eller reflekterte laserstrålen.** Det kan føre til blinding, uhell og øyeskader.

- ▶ **Ved øyekontakt med laserstrålen må øyet lukkes bevisst og hodet straks beveges bort fra strålen.**
- ▶ **Det må ikke gjøres endringer på laserutstyret.**
- ▶ **La ikke barn bruke elektroverktøyet uten tilsyn.** Personer kan utilsiktet bli blendet
- ▶ **Hvis teksten på laser-advarselsskiltet ikke er på ditt språk, må du lime en etikett på ditt språk over dette skiltet før du tar produktet i bruk.**
- ▶ **Fest elektroverktøyet på en fast, jevn og horisontal flate.** Hvis elektroverktøyet kan gli eller vippe, kan det ikke føres jevnt og sikkert.
- ▶ **Forlat aldri verktøyet for det er stanset helt.** Innsatsverktøy som fortsetter å gå kan forårsake skader.
- ▶ **Sørg for at arbeidsflaten alltid er tom, med unntak av emnet som skal bearbeides.** Borespon og gjenstander med skarpe kanter kan føre til personskader. Materialblandinger representerer ekstra stor fare. Lettmetallstøv kan brenne eller eksplodere.
- ▶ **Still inn riktig turtall før arbeidet starter. Turtallet må passe til bordiameteren og materialet som skal børes.** Ved feil turtallsinnstilling kan innsatsverktøyet kile seg fast i emnet.
- ▶ **Etter utført arbeid må du ikke berøre innsatsverktøyet før det er avkjølt.** Innsatsverktøyet blir svært varmt under arbeidet.
- ▶ **Sjekk ledningen med jevne mellomrom, og la bare et autorisert serviceverksted for Bosch elektroverktøy reparere en skadd ledning. Skift ut skadde skjøteledninger.** Slik opprettholdes verktøyets sikkerhet.

- **Oppbevar elektroverktøyet på et trygt sted når det ikke er i bruk. Lagringsplassen må være tørr og må kunne låses.** Dette forhindrer at elektroverktøyet skades i løpet av lagringen eller brukes av uerfarne personer.
- **Bruk aldri elektroverktøyet med skadet ledning. Ikke berør den skadde ledningen, og ikke trekk støpselet ut hvis ledningen skades i løpet av arbeidet.** Med skadet ledning øker risikoen for elektriske støt.

## Symboler

De nedenstående symbolene kan være av betydning for bruk av elektroverktøyet. Legg merke til symbolene og deres betydning. En riktig tolkning av symbolene hjelper deg med å bruke elektroverktøyet en bedre og sikrere måte.

### Symboler og deres betydning

	<b>Laserstråle</b> Ikke se rett inn i strålen Laserklasse 2
	Hvis du har langt hår, må du sette det opp.
	Ikke bruk vernehansker.
	Ikke bruk smykker eller vide klær.
	Bruk vernebriller.
	<b>Av/på-bryter</b>
	 Utkobling
	 Slå på displayet
	Boring
	Hurtigstopp (Quick)

### Turtallsdiagram

### Symboler og deres betydning

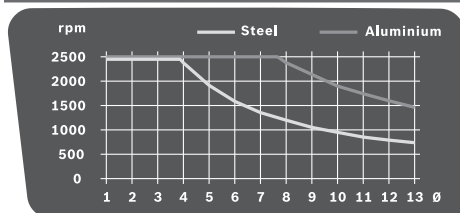

Diagrammet viser turtallet (rpm) som skal stilles inn avhengig av bordiameteren (Ø i mm) for materialene stål (Steel) og aluminium (Aluminium).

## Produktbeskrivelse og ytelsesspesifikasjoner



### Les sikkerhetsanvisningene og instruksene.

Hvis ikke sikkerhetsanvisningene og instruksene tas til følge, kan det oppstå elektrisk støt, brann og/eller alvorlige personskader.

Se illustrasjonene i begynnelsen av bruksanvisningen.

### Forskriftsmessig bruk

Elektroverktøyet er sammen med de egnede innsatsverktøyene beregnet for boring i tre, metall og plast.

### Illustrerte komponenter

Nummereringen av de illustrerte komponentene gjelder for bildet av elektroverktøyet på illustrasjonssiden.

- (1) Grunnplate
- (2) Hurtigspak
- (3) Hurtigstrammer
- (4) Boresøyle
- (5) Tannstang
- (6) Turtallsdiagram
- (7) Klemspak for høydeinnstilling
- (8) Klemspak for dybdeanlegg
- (9) Dybdeanlegg
- (10) Laservarselskilt
- (11) Hjul
- (12) Drivenhet
- (13) Av/på-bryter med Quick Stop-funksjon
- (14) Display
- (15) Turtallsregulator
- (16) Selvspennende chuck
- (17) Innsatsverktøy<sup>A)</sup>
- (18) Boringer for montering
- (19) Parallellanlegg
- (20) Vingeskruer for parallellanlegget



- (21) Girvelger
- (22) Belysnings- og laserenhet
- (23) Unbrakonøkkel (4 mm)
- (24) Festeskruer for boresøylen
- (25) Styretapp for boresøylen
- (26) Styreille på grunnplate
- (27) Låsering
- (28) Holdering
- (29) Spennhylse
- (30) Knapp for lys
- (31) Knapp for laserkruss
- (32) Laseråpning
- (33) Knapp for turtallsindikator/boreddybeindikator
- (34) Knapp for nullpunkt
- (35) Justeringskruer for bremsens klemkraft

A) **Illustrert eller beskrevet tilbehør inngår ikke i standardleveransen. Det komplette tilbehøret finner du i vårt tilbehørsprogram.**

## Tekniske data

Stasjonær bormaskin		PBD 40
Artikkelnummer		3 603 M07 0..
Opptatt effekt	W	710
Tomgangsturtall		
– 1. gir	o/min	200–850
– 2. gir	o/min	600–2500
Lasertype	nm	650
	mW	< 1
Laserklasse		2
C <sub>6</sub>		1
Avvik laserlinje	mrاد (360- graders vinkel)	0,5
Maks. bor-Ø		
– Stål	mm	13
– Tre	mm	40
Chuckspennområde	mm	1,5–13
Boreslag maks.	mm	90
Total høyde	mm	650
Mål på grunnplate (bredde x dybde x høyde)	mm	330 x 350 x 30
Vekt i samsvar med EPTA- Procedure 01:2014	kg	11,2
Kapslingsgrad		□/

Angivelsene gjelder for merkespenning [U] på 230 V. Ved avvikende spenning og på utførelser for bestemte land kan disse angivelsene variere.

## Informasjon om støy

Støyemisjon målt i henhold til EN 62841-3-13.

Vanlig A-lydtrykknivå for elektroverktøyet er 73 dB(A). Usikkerhet K = 3 dB. Støynivået kan overskride de angitte verdiene under arbeidet. **Bruk hørselvern!**

Støyutslippverdien som er angitt i disse anvisningene er målt iht. en standardisert målemetode og kan brukes til sammenligning av elektroverktøy med hverandre. Den egner seg også til en foreløpig estimering av støyutslippet.

Den angitte støyutslippverdien representerer de hovedsakelige bruksområdene til elektroverktøyet. Men hvis elektroverktøyet brukes til andre formål, med andre innsatsverktøy eller utilstrekkelig vedlikehold, kan støyutslippet avvike fra det som er angitt. Dette kan føre til en betydelig økning av støyutslippet for hele arbeidstidsrommet.

For en nøyaktig vurdering av støyutslippet skal det også tas hensyn til de tidene maskinen er slått av, eller går, men ikke faktisk er i bruk. Dette kan redusere støyutslippet for hele arbeidstidsrommet betraktelig.

## Montering

- **Unngå en uvilkårlig starting av elektroverktøyet. I løpet av monteringen og ved alle arbeider på elektroverktøyet må støpselet ikke være tilkoblet strømtilførselen.**

### Leveranseomfang

Ta alle delene som fulgte med, forsiktig ut av emballasjen. Kontroller før elektroverktøyet brukes første gang om alle delene som er oppført nedenfor, fulgte med:

- Drivenhet (12) med boresøylen (4)
- Grunnplate (1)
- Hurtigstrammer (3)
- Parallellanlegg (19)
- Unbrakonøkkel (23)

**Merknad:** Undersøk om elektroverktøyet er skadet.

Før videre bruk av elektroverktøyet må beskyttelsesinnretninger eller lett skadede deler kontrolleres nøye med hensyn til feilfri og forskriftsmessig funksjon. Kontroller om de bevegelige delene fungerer feilfritt og ikke blokkeres, og at ingen deler er skadet. Samtlige deler må være riktig montert og oppfylle alle betingelser for å sikre en feilfri drift.

Skadede beskyttelsesinnretninger og deler må repareres eller skiftes ut på en sakkyndig måte av et godkjent verksted.

### Montering av enkeltdele (se bilde A)

Før første igangsetting må du sette elektroverktøyet sammen på følgende måte:

- Skyv hurtigstrammeren (3) over boresøylen (4).
- Sett boresøylen (4) inn i grunnplaten (1). Sett den slik at styretappen (25) tas opp av styreillen (26).
- Stram festeskruen (24) med unbrakonøkkel (23).

## Montere på en arbeidsflate (se bilde B)

### ► Til en sikker bruk må du montere elektroverktøyet før bruk på et jevn og stabil arbeidsflate (f. eks. arbeidsbenk).

- Fest elektroverktøyet på arbeidsflaten med en egnet skruforbindelse. Bruk hullene (18).

## Støv-/sponavsuging

Støv fra materialer som blyholdig maling, noen tresorter, mineraler og metall kan være helsefarlige. Berøring eller innånding av støv kan utløse allergiske reaksjoner og/eller åndedrettsykdommer hos brukeren eller personer som befinner seg i nærheten.

Visse typer støv som eik- eller bøkstøv gjelder som kreftfremkallende, spesielt i kombinasjon med tilsetningsstoffer til trebearbeidelse (kromat, trebeskyttelsesmidler). Asbestholdig materiale må kun bearbeides av fagfolk.

- Sørg for god ventilasjon av arbeidsplassen.
- Det anbefales å bruke en støvmaske med filterklasse P2. Følg ditt lands gyldige forskrifter for de materialene som skal bearbeides.

### ► Unngå støv på arbeidsplassen. Støv kan lett antennes.

## Bytte verktøy (se bilde C)

Drivenheten (12) leveres fra fabrikk med en selvspennende chuck med to hylser (16).

### Sette inn innsatsverktøyet

- Drei låseringen (27) i retning «UNLOCK».
- Drei spennhylsen (29) med urviseren helt til innsatsverktøyet (17) kan settes inn.
- Sett innsatsverktøyet (17) helt inn, hold det i verktøyholderen og skru spennhylsen (29) godt til for hånd mot urviseren. Hold fast holderingen (28) mens du gjør dette.
- Drei låseringen (27) i retning «LOCK».

**Merknad:** Når små bor skal settes inn, stiller du verktøyholderen på forhånd inn på den omtrentlige bordiameteren. Det er ellers fare for at boret ikke settes riktig sentrert inn.

### Ta ut innsatsverktøyet

- Drei låseringen (27) i retning «UNLOCK».
- Drei spennhylsen (29) med urviseren helt til innsatsverktøyet (17) kan tas ut.

## Bruk

- Før alle arbeider på elektroverktøyet utføres må støpselet trekkes ut av stikkkontakten.
- Etter hver justering på elektroverktøyet må du trekke skruer og klempaker fast igjen.

## Arbeidsforberedelse

### Sørg for lys på arbeidsområdet (se bilde D)

Sørg for at det er tilstrekkelig lys på det umiddelbare arbeidsområdet.

- For å aktivere displayet (14) dreier du av/på-bryteren (13) til stillingen .
- Slå på belysningsenheten (22) med knappen (30). «Light» vises på displayet (14).

### Plassere emnet riktig (se bilde E)

Et laserkruss viser det eksakte borestedet.

- For å aktivere displayet (14) dreier du av/på-bryteren (13) til stillingen .
- Slå på laserenheten (22) med knappen (31). «Laser» vises på displayet (14).
- Juster markeringen på emnet etter laserkrusset.

### Feste et emne (se bilde F1–F2)

For å oppnå en optimal arbeidssikkerhet må emnet alltid spennes fast. Ikke bearbeid emner som er for små til å kunne spennes fast.

Lange og tunge emner må støttes eller noe må legges under på den frie enden.

**Merknad:** Spenn fast små emner med en maskinskrustikke (for eksempel Bosch MS 80).

- Plasser emnet ved hjelp av laserkrusset.
  - Løsne hurtigspennspaken (2) på hurtigstrammeren (3).
  - La hurtigstrammeren ligge på emnet. Drei hurtigspennspaken (2) med urviseren helt til emnet er godt fastspent.
  - Løsne hurtigspennspaken (2) mot urviseren etter boringen.
  - Drei hurtigstrammeren (3) mot siden, og ta ut emnet.
- Parallellanlegget (19) brukes til å sikre at større emner ikke forskyves.
- Løsne vingeskruene (20) på parallellanlegget (19), og sett parallellanlegget i sporene i grunnplaten (1).
  - Trekk vingeskruene fast igjen.
  - Fest emnet ved hjelp av hurtigstrammeren (3).

### Stille inn høyden til drivenheten (se bilde G)

- Du må ikke justere høyden til drivenheten under drift. Bruk klempspaken (7) bare når dreiehjulet er i utgangsposisjon. Dette sikkerhetstiltaket hindrer mulige skader.

Høyden til drivenheten (12) kan stilles inn etter lengden på innsatsverktøyet og størrelsen på emnet.

**Merknad:** Etter innstilling av høyden til drivenheten må plasseringen av emnet kontrolleres på nytt ved hjelp av laserkrusset. Eventuelt må emnet posisjoneres på nytt.

En brems hindrer at drivenheten (12) senkes utilsiktet når klempspaken (7) er åpen. Kontroller klemkraften til bremsen nå og da, og juster den eventuelt.

- Forviss deg om at dreiehjulet (11) er i utgangsposisjon.

- Hold dreiehjulet (**11**) med den ene hånden, og løsne klemspaken (**7**) mot urviseren med den andre hånden.
- Still inn høyden til drivenheten (**12**) ved hjelp av dreiehjulet i samsvar med innsatsverktøyet som er satt inn og høyden på emnet.
- Stram klemspaken (**7**) med urviseren igjen.

**Merknad:** Klemspaken (**7**) har en frihjulsfunksjon som sørger for at den kan dreies til en ergonomisk gunstig eller plassbesparende posisjon. Trekk grepet ved fasttrukket klempak bort fra drivenheten, drei den til ønsket posisjon og la den smekke på plass igjen.

## Ta i bruk

- ▶ **Ta hensyn til strømspenningen! Spenningen til strømkilden må stemme overens med angivelsene på elektroverktøyet's typeskilt. Elektroverktøy som er merket med 230 V kan også brukes med 220 V.**

### Innkobling

- For å **aktivere displayet** (**14**) dreier du av/på-bryteren (**13**) til stillingen .
- For å **slå på elektroverktøyet** dreier du av/på-

bryteren (**13**) til stillingen .  
Nå kan du stille inn turtallet.

### Utkobling

- For å **avslutte boringen** dreier du av/på-bryteren (**13**) til stillingen .

eller

- For å slå elektroverktøyet **helt av** dreier du av/på-bryteren (**13**) til stillingen «0».
- Merknad:** Strømforsyningen til elektroverktøyet er nå slått av. Alle gjeldende innstillinger blir slettet.

### Quick Stop-funksjon



Elektroverktøyet kan slås raskt av med Quick Stop-funksjonen, for eksempel hvis innsatsverktøyet har kilt seg fast i emnet.

- Trykk kort og raskt på av/på-bryteren (**13**). Elektroverktøyet og displayet slås av umiddelbart.
- Merknad:** Strømforsyningen til elektroverktøyet er nå slått av. Alle gjeldende innstillinger blir slettet.
- For å bruke elektroverktøyet igjen i etter dette må du dreie av/på-bryteren (**13**) tilbake til stillingen «0». Deretter kan du slå på elektroverktøyet igjen (av/på-

bryteren (**13**) i stillingen ).

### Gjenstartbeskyttelse

Gjenstartbeskyttelsen hindrer ukontrollert start av elektroverktøyet etter et brudd på strømforsyningen (for eksempel hvis støpselet trekkes ut under drift).

- For å slå på elektroverktøyet igjen etter dette må du dreie av/på-bryteren (**13**) tilbake til stillingen .

Deretter kan du slå på elektroverktøyet igjen (av/på-

bryteren (**13**) i stillingen ).

### Overlastbeskyttelse

Ved forskriftsmessig bruk kan ikke elektroverktøyet overbelastes. Ved for stor belastning slår elektronikken automatisk av verktøyet.

- For å slå på elektroverktøyet igjen etter dette må du dreie av/på-bryteren (**13**) tilbake til stillingen .

Deretter kan du slå på elektroverktøyet igjen (av/på-

bryteren (**13**) i stillingen ).

### Innstilling av turtallet

- ▶ **Still inn riktig turtall før arbeidet starter. Turtallet må passe til bordiameteren og materialet som skal bores.** Hvis turtallet er galt innstilt kan innsatsverktøyet henge seg opp i emnet.

Bruk turtallsdiagrammet (**6**) som hjelp til å stille inn passende turtall. Det viser turtallet som skal stilles inn (**rpm**) avhengig av bordiameteren ( $\emptyset$  i mm) for materialene stål (**Steel**) og aluminium (**Aluminium**).

### Mekanisk girvalg

- ▶ **Bruk girvelgeren** (**21**) bare når elektroverktøyet er stanset.

Med girvelgeren (**21**) kan 2 turtallsområder stilles inn på forhånd.

**1. gir:**  
Lavt turtallsområde, for arbeid med store bordiametere.

**2. gir:**  
Høyt turtallsområde, for arbeid med små bordiametere.

- Drei girvelgeren (**21**) til ønsket posisjon.

Hvis girvelgeren (**21**) ikke kan dreies til stoppunktet, vrir du litt på chucken med boret.

### Elektronisk turtallsregulering (se bilde H)

Ved hjelp av turtallsregulatoren (**15**) kan du stille inn elektroverktøyet's turtall trinnløst.

- For å **slå på elektroverktøyet** dreier du av/på-

bryteren (**13**) til stillingen .

- Sett visningsområdet til displayet på «Speed» med knappen (**33**).

- Drei på turtallsregulatoren (**15**) helt til ønsket turtall vises på displayet (**14**).

### Anvisninger

#### Generell informasjon

Før boring må du forvise deg om at hurtigstrammeren (**3**), parallellanlegget (**19**) eller maskinskruistikken (tilbehør) er trukket godt fast.

Når boret kommer ut av emnet kan boret kile seg fast i emnet og emnet da føres med. Derfor bør du redusere bevegelseshastigheten på slutten av boringen.

Hvis innsatsverktøyet blokkerer, må du slå av elektroverktøyet. La innsatsverktøyet og emnet avkjøles. Fjern boresponet. Finn årsaken til fastkilingen av innsatsverktøyet og fjern denne.

### Spesiell informasjon om boring i metall

Det må settes kjørnermerke på emner av metall før boring.

Ved bordiameter over 10 mm må det forbores.

Til avkjøling av borestedet må du bruke skjæreolje (for eksempel Bosch universalskjæreolje), for å kunne arbeide bedre.

### Brukerens posisjon

- ▶ **Stå foran elektroverktøyet.** Slik kan du alltid se borestedet godt.
- Hold hender og fingre borte fra det roterende innsatsverktøyet.
- Ikke legg armene over kors foran drivenheten.

### Boring

- Legg emnet på grunnplaten **(1)**.
- Still inn høyden til drivenheten.
- Juster emnet ved hjelp av laserkrysset.
- Spenn emnet fast.
- Still inn passende turtall.
- Slå på elektroverktøyet.
- Når du skal bore, dreier du på hjulet **(11)** med jevnt trykk helt til ønsket boreddybde er nådd.
- Når ønsket boreddybde er nådd, fører du dreiehjulet **(11)** tilbake til drivenheten igjen er i utgangsstillingen.
- Slå av elektroverktøyet.

### Vise boreddybden (se bilde I)

Den aktuelle boreddybden kan vises på displayet **(14)**.

- Etter at du har stilt inn turtallet med knappen **(33)** setter du visningsområdet på displayet på «Depth».
- Still inn høyden til drivenheten.
- Sett borspissen lett på emnet.
- Trykk på knappen **(34)** for å bestemme nullpunktet. På displayet **(14)** vises «Reset».
- Bor jevnt til ønsket boreddybde vises på displayet.

### Stille inn boreddybden (se bilde J)

Med dybdeanlegget **(9)** kan du bestemme boreddybden **t**.

- Løsne klemspaken **(8)** mot urviseren.
- Utfør en prøveboring. Hvis den ønskede boreddybden **t** vises på displayet **(14)**, strammer du klemspaken **(8)** igjen.
- For etterfølgende boringer er da boreddybden begrenset til verdien **t**.

### Transport (se bilde K)

- Når du skal transportere elektroverktøyet, holder du med begge hendene på grunnplaten **(1)** (  ) eller med den

ene hånden på boresøylen **(4)** (  ).

Du må ikke holde i dreiehjulet **(11)** (  ) når du bærer elektroverktøyet.

## Service og vedlikehold

### Vedlikehold og rengjøring

- ▶ **Før alle arbeider på elektroverktøyet utføres må støpselet trekkes ut av stikkkontakten.**
- ▶ **Hold selve elektroverktøyet og ventilasjonsslissene alltid rene, for å kunne arbeide bra og sikkert.**

Hvis det er nødvendig å skifte ut tilkoblingsledningen, må dette gjøres av **Bosch** eller godkjente **Bosch**-serviceverksteder, slik at det ikke oppstår fare for sikkerheten.

Rengjør boresøylen **(4)** med en tørr klut ved behov, og sprøyt den med litt Bosch universalskjæreolje (tilbehør).

### Stille inn bremsen til drivenheten (se bilde L)

Klemkraften til bremsen for drivenheten **(12)** kan justeres.

### Kontrollere

- Klemkraften til bremsen må holde drivenheten sikkert på enhver høyde.

### Innstilling

- Drei justeringsskruen **(35)** med unbrakonøkkel **(23)**; mot urviseren for å redusere og med urviseren for å øke klemkraften.
- Kontroller om ønsket klemkraft ble oppnådd.

### Kundeservice og kundeveiledning

Kundeservice hjelper deg ved spørsmål om reparasjon og vedlikehold av produktet ditt og reservedelene. Du finner også sprengskisser og informasjon om reservedeler på [www.bosch-pt.com](http://www.bosch-pt.com)

Boschs kundeveilederteam hjelper deg gjerne hvis du har spørsmål om våre produkter og tilbehør.

Ved alle forespørsler og reservedelsbestillinger må du oppgi det 10-sifrede produktnummeret som er angitt på produktets typeskilt.

### Norsk

Robert Bosch AS  
Postboks 350  
1402 Ski  
Tel.: 64 87 89 50  
Faks: 64 87 89 55

### Du finner adresser til andre verksteder på:

[www.bosch-pt.com/serviceaddresses](http://www.bosch-pt.com/serviceaddresses)

### Deponering

Elektroverktøy, tilbehør og emballasje må leveres inn til miljøvennlig gjenvinning.



Elektroverktøy må ikke kastes i vanlig søppel!

### Bare for land i EU:

Jf. det europeiske direktivet 2012/19/EU vedr. gamle elektriske og elektroniske apparater og tilpassingen til nasjonale lover må gammelt elektroverktøy som ikke lenger kan brukes, samles inn og leveres inn til en miljøvennlig resirkulering.

## Suomi

### Turvallisuusohjeet

#### Sähkötyökalujen yleiset turvallisuusohjeet

**VAROITUS** Lue kaikki tämän sähkötyökalun mukana toimitetut varoitukset, ohjeet, kuvat ja tekniset tiedot. Alla mainittujen ohjeiden noudattamisen laiminlyönti saattaa aiheuttaa sähköiskun, tulipalon ja/tai vakavan loukkaantumisen.

**Säilytä kaikki turvallisuusohjeet ja muut ohjeet tulevaisuutta varten.**

Turvallisuusohjeissa käytetty käsite "sähkötyökalu" käsittää verkkokäyttöisiä sähkötyökaluja (verkkojohdolla) ja akku-käyttöisiä sähkötyökaluja (ilman verkkojohtoa).

#### Työpaikan turvallisuus

- ▶ **Pidä työskentelyalue puhtaana ja hyvin valaistuna.** Työpaikan epäjärjestys tai valaisemattomat työalueet voivat johtaa tapaturmiin.
- ▶ **Älä työskentele sähkötyökalulla räjähdysalttiissa ympäristössä, jossa on palavaa nestettä, kaasua tai pölyä.** Sähkötyökalu muodostaa kipinöitä, jotka saattavat sytyttää pölyn tai höyryn.
- ▶ **Pidä lapset ja sivulliset loitolla sähkötyökalua käytäessäsi.** Voit menettää laitteen hallinnan, jos suuntaat huomiosi muualle.

#### Sähköturvallisuus

- ▶ **Sähkötyökalun pistotulpan tulee sopia pistorasiaan. Pistotulppaa ei saa muuttaa millään tavalla. Älä käytä minkäänlaisia pistorasia-adaptoreita maadoitettujen sähkötyökalujen kanssa.** Alkuperäisessä kunnossa olevat pistotulpat ja sopivat pistorasiat vähentävät sähköiskun vaaraa.
- ▶ **Vältä maadoitettujen pintojen, kuten putkien, patteiden, liesien tai jääkaappien koskettamista.** Sähköiskun vaara kasvaa, jos kehosi on maadoitettu.
- ▶ **Älä altista sähkötyökalua sateelle tai kosteudelle.** Vedden pääsy sähkötyökalun sisään kasvattaa sähköiskun riskiä.
- ▶ **Älä käytä verkkojohtoa väärin. Älä käytä johtoa sähkötyökalun kantamiseen, ripustamiseen tai pistotulpan irrottamiseen pistorasiasta vetämällä. Pidä johto loitolla kuumuudesta, öljystä, terävistä reunoista ja liikkuvista osista.** Vahingoittuneet tai sotkeutuneet johdot kasvattavat sähköiskun vaaraa.

- ▶ **Käyttäessäsi sähkötyökalua ulkona käytä ainoastaan ulkokäyttöön soveltuvaa jatkojohtoa.** Ulkokäyttöön soveltuvan jatkojohdon käyttö pienentää sähköiskun vaaraa.
- ▶ **Jos sähkötyökalua on pakko käyttää kosteassa ympäristössä, on käytettävä vikavirtasuojakytkintä.** Vikavirtasuojakytkimen käyttö vähentää sähköiskun vaaraa.

#### Henkilöturvallisuus

- ▶ **Ole valpas, kiinnitä huomiota työskentelyysi ja noudata tervettä järkeä sähkötyökalua käyttäessäsi. Älä käytä mitään sähkötyökalua, jos olet väsynyt tai huumeiden, alkoholin tai lääkkeiden vaikutuksen alaisena.** Hetken tarkkaamattomuus sähkötyökalua käytettäessä saattaa johtaa vakavaan loukkaantumiseen.
- ▶ **Käytä henkilökohtaisia suojavarusteita. Käytä aina suojalaseja.** Henkilökohtaisen suojavarustuksen (esim. pölynaamari, luistamattomat turvajalkineet, suojakypärä tai kuulonsuojaimet kulloisenkin tehtävän mukaan) käyttö vähentää loukkaantumisriskiä.
- ▶ **Estä tahaton käynnistyminen. Varmista, että käynnistyskytkin on kytketty pois päältä ennen kuin yhdistät työkalun sähköverkkoon ja/tai akkuun, otat työkalun käteen tai kannat sitä.** Jos kannat sähkötyökalua sormi käynnistyskytkimellä tai kytket sähkötyökalun pistotulpan pistorasiaan käynnistyskytkimen ollessa käyntiasennossa, altistat itsesi onnettomuuksille.
- ▶ **Poista mahdollinen säätötyökalu tai kiinnitysavain ennen kuin käynnistät sähkötyökalun.** Kiinnitysavain tai säätötyökalu, joka on unohdettu paikalleen sähkötyökalun pyöriivään osaan, saattaa aiheuttaa tapaturman.
- ▶ **Vältä kurkottelua. Huolehdi aina tukevasta seisoma-asennosta ja tasapainosta.** Näin pystyt paremmin hallitsemaan sähkötyökalun odottamattomissa tilanteissa.
- ▶ **Käytä tarkoitukseen soveltuvia vaatteita. Älä käytä löysiä työvaatteita tai koruja. Pidä hiukset ja vaatteet poissa liikkuvien osien ulottuvilta.** Väljät vaatteet, korut ja pitkät hiukset voivat takertua liikkuviin osiin.
- ▶ **Jos laitteissa on pölynpoistoliitäntä, varmista, että se on kytketty oikein ja toimii kunnolla.** Pölynpoistojärjestelmän käyttö vähentää pölyn aiheuttamia vaaroja.
- ▶ **Työskentele keskittyneesti ja noudata aina turvallisuusmääräyksiä.** Hetkellisenkin huolimattomuus voi aiheuttaa vakavia vammoja.

#### Sähkötyökalun käyttö ja huolto

- ▶ **Älä ylikuormita laitetta. Käytä kyseiseen työhön tarkoitettua sähkötyökalua.** Sopivan tehoisella sähkötyökalulla teet työt paremmin ja turvallisemmin.
- ▶ **Älä käytä sähkötyökalua, jota ei voida käynnistää ja pysäyttää käynnistyskytkimestä.** Sähkötyökalu, jota ei voi enää hallita käynnistyskytkimellä, on vaarallinen ja täytyy korjauttaa.
- ▶ **Irrota pistotulppa pistorasiasta ja/tai irrota akku (jos irrotettava) sähkötyökalusta, ennen kuin suoritat säätöjä, vaihdat tarvikkeita tai viet sähkötyökalun varas-**

toon. Nämä varoimenpiteet estävät sähkötyökalun tahattoman käynnistymisen.

- ▶ **Säilytä sähkötyökalut poissa lasten ulottuvilta, kun niitä ei käytetä. Älä anna sellaisten henkilöiden käyttää sähkötyökalua, joilla ei ole tarvittavaa käyttökoekäyttöä tai jotka eivät ole lukeneet tätä käyttöohjetta.** Sähkötyökalut ovat vaarallisia, jos niitä käyttävät kokemattomat henkilöt.
- ▶ **Pidä sähkötyökalut ja tarvikkeet hyvässä kunnossa. Tarkista liikkuvat osat virheellisen kohdistuksen tai jumittumisen varalta. Varmista, ettei sähkötyökalussa ole murtuneita osia tai muita toimintaa häiritseviä vikoja. Jos havaitset vikoja, korjauta sähkötyökalu ennen käyttöä.** Monet tapaturmat johtuvat huoneellisesti sähkötyökaluista.
- ▶ **Pidä leikkausterät terävinä ja puhtaina.** Asianmukaisesti huolletut leikkaustyökalut, joiden leikkausreunat ovat teräviä, eivät jumitu herkästi ja niitä on helpompi hallita.
- ▶ **Käytä sähkötyökaluja, tarvikkeita, ruuvauskärkiä jne. näiden ohjeiden, käyttöolosuhteiden ja työtehtävän mukaisesti.** Sähkötyökalun määrästenvastainen käyttö saattaa aiheuttaa vaaratilanteita.
- ▶ **Pidä kahvat ja kädensijat kuivina ja puhtaina (öljytöminä ja rasvattomina).** Jos kahvat ja kädensijat ovat liukkaita, et pysty yllättävissä tilanteissa ohjaamaan ja hallitsemaan työkalua turvallisesti.

#### Huolto

- ▶ **Anna ainoastaan koulutettujen ammattihenkilöiden korjata sähkötyökalusi ja hyväksy korjauksiin vain alkuperäisiä varaosia.** Näin varmistat, että sähkötyökalu säilyy turvallisena.

#### Porakoneen turvallisuusohjeet

- ▶ **Porakone täytyy kiinnittää kunnolla.** Huonosti kiinnitetty porakone aiheuttaa tapaturmavaaran, koska se voi siirtyä paikaltaan tai kaatua.
- ▶ **Työkappale täytyy kiinnittää puristimella tai työkappaleen tuella. Älä poraa liian pieniä työkappaleita, joita ei voi kiinnittää kunnolla.** Tapaturmavaara, jos pidät porattavaa työkappaleita käden avulla paikallaan.
- ▶ **Älä käytä käsineitä.** Tapaturmavaara, koska käsineet saattavat takertua pyöriviin osiin tai porauslastuihin.
- ▶ **Älä pidä käsiä porausalueella, kun työkalu on käynnissä.** Tapaturmavaara, jos kosket pyöriviin osiin tai porauslastuihin.
- ▶ **Varmista, että käyttötärvike pyörii, kun ohjaat sen työkappaleeseen.** Muuten käyttötärvike voi jumittua työkappaleeseen ja aiheuttaa työkappaleen äkillisen siirtymisen ja tapaturmavaaran.
- ▶ **Jos käyttötärvike jumittuu, älä paina poraa enää alaspäin ja katkaise työkalun toiminta. Selvitä ja poista käyttötärvikkeen jumittumisen aiheuttanut syy.** Tapaturmavaara, koska jumittuminen voi johtaa työkappaleen äkilliseen siirtymiseen.

- ▶ **Keskeytä poran alaspäin painaminen säännöllisin väliajoin, jotta terä ei pääse muodostamaan pitkiä porauslastuja.** Tapaturmavaara, koska terävät porauslastut saattavat takertua kiinni ja viiltää.
- ▶ **Älä missään tapauksessa poista porauslastuja porauskohdasta, kun työkalu on käynnissä. Kun haluat poistaa porauslastut, ota käyttötärvike pois työkappaleesta, sammuta työkalu ja odota, kunnes käyttötärvike on pysähtynyt. Poista porauslastut harjan tai kouran avulla.** Tapaturmavaara, jos kosket pyöriviin osiin tai porauslastuihin.
- ▶ **Käyttötärvikkeen nimelliskierrosnopeuden täytyy olla vähintään yhtä suuri kuin sähkötyökaluun merkitty maksimikierrosnopeus.** Nimelliskierrosnopeuden pyörimin pyörivät käyttötärvikkeet voivat murtua ja sinkoutua ympäriinsä.
- ▶ **Sähkötyökalu toimitetaan laser-varoituskilven kanssa (katso taulukko "Symbolit ja niiden merkitys").**
- ▶ **Älä missään tapauksessa peitä tai poista sähkötyökalussa olevia varoituskilpiä.**



Älä suuntaa lasersädettä ihmisiin tai eläimiin äläkä katso sinua kohti näkyvään tai heijastuneeseen lasersäteeseen. Lasersäde voi aiheuttaa häikäistymistä, onnettomuuksia tai silmävaurioita.

- ▶ **Jos lasersäde osuu silmään, sulje silmätkä tarkoituksella ja käännä pää välittömästi pois säteen linjalta.**
- ▶ **Älä tee mitään muutoksia laserlaitteeseen.**
- ▶ **Älä anna lasten käyttää sähkötyökalua ilman valvontaa.** He saattavat vahingossa häikäistä työkalulla sivullisia.
- ▶ **Jos laser-varoituskilven teksti ei ole käyttömaan kielellä, liimaa kilven päälle mukana toimitettu käyttömaan kielinen tarra ennen ensikäyttöä.**
- ▶ **Kiinnitä sähkötyökalu tukevalle, tasaiselle ja vaakasuoralle pinnalle.** Jos sähkötyökalu voi liuskahdtaa tai heilua, käyttötärvikettä ei ole mahdollista ohjata tasaisesti ja turvallisesti.
- ▶ **Älä poistu työkalun luota ennen kuin se on pysähtynyt.** Edelleen pyörivät käyttötärvikkeet voivat aiheuttaa tapaturmia.
- ▶ **Pidä työtaso puhtaana. Sen päällä saa olla vain työtettävä kappale.** Terävereunaiset porauslastut ja sirut voivat leikata haavoja. Eri aineista koostuvat seokset ovat erityisen vaarallisia. Kevytmetallipöly saattaa syttyä palamaan tai räjähtää.
- ▶ **Säädiä ennen käynnistystä työhön sopiva kierrosnopeus.** Kierrosnopeus täytyy säätää sopivaksi reiän koon ja porattavan materiaalin mukaan. Käyttötärvike saattaa jumittua työkappaleeseen, jos käytät väärää kierrosnopeutta.
- ▶ **Älä koske työn jälkeen käyttötärvikkeeseen, ennen kuin se on jäähtynyt.** Työn aikana käyttötärvike kuumentuu voimakkaasti.
- ▶ **Tarkista sähköjohto säännöllisin väliajoin ja anna viallisen sähköjohtojen korjaustyö vain valtuutetun Bosch-**

huollon tehtäväksi. Vaihda jatkojohto, jos se on vaurioitunut. Näin varmistat sähkötyökalun turvallisuuden.

- **Pidä sähkötyökalua turvallisessa säilytyspaikassa, kun sitä ei käytetä. Säilytyspaikan tulee olla kuiva ja lukittava.** Tällä saadaan estettyä sähkötyökalun vaurioituminen säilytyksen aikana ja työkalun käyttö kokemattomien ihmisten taholta.
- **Älä missään tapauksessa käytä sähkötyökalua, jos sen sähköjohto on vioittunut. Älä kosketa vaurioitunutta sähköjohtoa ja irrota pistotulppa pistorasiasta, jos sähköjohto vaurioituu työn aikana.** Viallinen sähköjohto aiheuttaa sähköiskuvaaran.

## Symbolit

Seuraavat symbolit voivat olla tärkeitä sähkötyökalun käytön yhteydessä. Opettele symbolit ja niiden merkitys. Symbolien oikean tulkinnan myötä pystyt käyttämään sähkötyökalua paremmin ja turvallisemmin.

### Symbolit ja niiden merkitys

		<b>Lasersäteily</b> <b>Älä katso säteeseen</b> <b>Laserluokka 2</b>
		<b>Suojaa pitkät hiukset letittämällä, päähineellä tms.</b>
		<b>Älä käytä työkaluseinä.</b>
		<b>Älä käytä löysiä työvaatteita tai koruja.</b>
		<b>Käytä suojalaseja.</b>
		<b>Käynnistyskytkin</b>
		Sammutus
		Näytön aktivointi
		Poraaminen
		Pikapäysytys (Quick Stop)

### Kierroslukukaavio

### Symbolit ja niiden merkitys

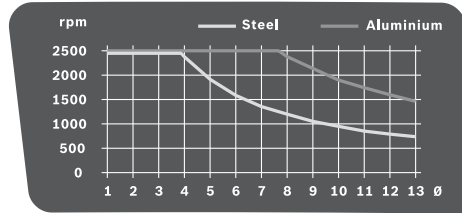

Kaavio näyttää säädettävän kierrosluvun (rpm) poranterän halkaisijan ( $\emptyset$  mm) mukaan teräksen (Steel) ja alumiinin (Aluminium) poraustöihin.

## Tuotteen ja ominaisuuksien kuvaus



**Lue kaikki turvallisuus- ja käyttöohjeet.** Turvallisuus- ja käyttöohjeiden noudattamatta jättäminen voi johtaa sähköiskuun, tulipaloon ja/tai vakavaan loukkaantumiseen.

Huomioi käyttöohjeiden etuosan kuvat.

### Määräystenmukainen käyttö

Sähkötyökalu soveltuu sopivan käyttötarvikkeen kanssa poraamiseen puuhun, metalliin ja muovisiin.

### Kuvatut osat

Kuvattujen osien numerointi viittaa kuvasivulla olevaan sähkötyökalun kuvaan.

- (1) Pohjalevy
- (2) Pikakiinnitysvipu
- (3) Pikakiinnitin
- (4) Porapylväs
- (5) Hammastanko
- (6) Kierroslukukaavio
- (7) Korkeussäädön lukitusvipu
- (8) Syvyydenrajoittimen lukitusvipu
- (9) Syvyydenrajoitin
- (10) Laser-varoituskilpi
- (11) Kiertopyörä
- (12) Moottoriyksikkö
- (13) Quick-Stop-toiminnolla varustettu käynnistyskytkin
- (14) Näyttö
- (15) Kierroslukusäädin
- (16) Pikaistukka
- (17) Käyttötarvike<sup>A)</sup>
- (18) Asennusreiät
- (19) Suuntaisohjain
- (20) Suuntaisohjaimen siipiruuvit
- (21) Vaihdekytkin

- (22) Valaisu- ja laseryksikkö
- (23) Kuusiokoloavain (4 mm)
- (24) Porapylvään kiinnitysruuvi
- (25) Porapylvään ohjaustappi
- (26) Pohjalevyn ohjausura
- (27) Lukitusrengas
- (28) Pidinrengas
- (29) Kiristyshylsy
- (30) Valopainike
- (31) Laserristin painike
- (32) Lasersäteen ulostuloaukko
- (33) Kierroslukunäytön/poraussyvyysnäytön painike
- (34) Nollapisteen painike
- (35) Jarrun pidätysvoiman säätöruuvi

A) **Kuvassa näkyvä tai tekstissä mainittu lisätarvike ei kuulu vakiovarustukseen. Koko tarvikevalikoiman voit katsoa tarvikeohjelmastamme.**

## Tekniset tiedot

Pylväsporakone		PBD 40
Tuotenumero		3 603 M07 0..
Nimellinen ottoteho	W	710
Tyhjäkäyntikierrosluku		
- 1. vaihde	min <sup>-1</sup>	200-850
- 2. vaihde	min <sup>-1</sup>	600-2 500
Lasertyyppi	nm	650
	mW	< 1
Laserluokka		2
C <sub>6</sub>		1
Lasersäteen hajonta	mrad (täysi kulma)	0,5
Reiän maks. Ø		
- Teräs	mm	13
- Puu	mm	40
Istukan kiinnitysalue	mm	1,5-13
Maks. porausvyvyys	mm	90
Kokonaiskorkeus	mm	650
Pohjalevyn mitat (leveys x syvyys x korkeus)	mm	330 x 350 x 30
Paino EPTA-Procedure 01:2014 -ohjeiden mukaan	kg	11,2
Suojausluokka		□ / II

Tiedot koskevat 230 V:n nimellijännitettä [U]. Tästä poikkeavien jännitteiden ja maakohtaisten mallien yhteydessä nämä tiedot voivat vaihdella.

## Melupäästöt

Melupäästöarvot on määritetty standardin **EN 62841-3-13** mukaan.

Sähkötyökalun tyypillinen A-painotettu äänenpainetaso on **73 dB(A)**. Epävarmuus K = 3 dB. Melutaso saattaa töiden aikana ylittää ilmoitetut arvot. **Käytä kuulosuojaimia!**

Näissä ohjeissa ilmoitettu meluarvo on mitattu standardoidun mittausmenetelmän mukaan ja sitä voidaan käyttää sähkötyökalujen keskinäiseen vertailuun. Se soveltuu myös melupäästöjen alustavaan arviointiin.

Ilmoitettu melupäästöarvo vastaa sähkötyökalun pääasiallisia käyttötapoja. Melupäästö saattaa kuitenkin poiketa ilmoitetusta arvosta, jos sähkötyökalua käytetään toisiin töihin, muilla käyttötarvikkeilla tai riittämättömästi huollettuna. Tämä saattaa suurentaa koko työskentelyajan melupäästöjä huomattavasti.

Melupäästöjen tarkaksi arvioimiseksi on huomioitava myös ne ajat, jolloin laite on sammutettuna tai tyhjäkäynnillä.

Tämä voi vähentää huomattavasti koko työskentelyajan melupäästöjä.

## Asennus

► **Vältä sähkötyökalun tahatonta käynnistymistä. Pistotulppa ei saa olla kiinni virtalähteessä, asennuksen tai muiden sähkötyökaluun kohdistuvien töiden aikana.**

## Vakiovarusteet

Ota kaikki toimitetut osat varovasti pois pakkauksistaan.

Tarkasta ennen sähkötyökalun ensikäyttöä, että toimitus sisältää kaikki alla luetellut osat:

- Moottoriyksikkö **(12)** ja porapylväs **(4)**
- Pohjalevy **(1)**
- Pikakiinnitin **(3)**
- Suuntaisohjain **(19)**
- Kuusiokoloavain **(23)**

**Huomautus:** tarkasta sähkötyökalu mahdollisten vaurioiden varalta.

Suojusten tai lievästi vaurioituneiden osien kunnollinen ja määräysten mukainen toiminta on tarkastettava ennen sähkötyökalun käytön jatkamista. Tarkasta, että liikkuvat osat toimivat esteettömästi ja jumittumatta ja ettei työkalussa ole viallisia osia. Kaikkien osien täytyy olla oikein paikoillaan ja täyttää kaikki vaatimukset kunnollisen toiminnan varmistamiseksi.

Vaurioituneiden suojusten ja osien korjaus tai vaihto täytyy antaa valtuutetun ammattikorjaamon tehtäväksi.

## Osien asentaminen (katso kuva A)

Ennen ensikäyttöä sähkötyökalu pitää koota seuraavasti:

- Työnnä pikakiinnitin **(3)** porapylväaseen **(4)**.
- Aenna porapylväs **(4)** pohjalevyyn **(1)** niin, että ohjaustappi **(25)** menee ohjausuraan **(26)**.
- Kiristä kiinnitysruuvi **(24)** mukana toimitetulla kuusiokoloavaimella **(23)**.



## Asennus työtasoon (katso kuva B)

- Turvallisen toiminnan varmistamiseksi sähkötyökalu täytyy asentaa ennen käyttöä tasaiselle ja tukevalle työtasolle (esim. työpenkki).
- Kiinnitä sähkötyökalu sopivan ruuviliitoksen avulla työtasoon. Käytä asennukseen reikiä (18).

## Pölyn-/purunpoisto

Työstettävistä materiaaleista syntyvä pöly (esimerkiksi liijypitoinen pinnoite, tietyt puulaadut, kivi ja metalli) voi olla terveydelle vaarallista. Pölyn koskettaminen tai hengittäminen saattaa aiheuttaa käyttäjälle tai lähellä oleville ihmisille allergisia reaktioita ja/tai hengitystiesairauksia.

Tietyt pölylaadut (esimerkiksi tammi- tai pyökkipöly) katsotaan syöpää aiheuttaviksi, varsinkin puunkäsittelyaineiden yhteydessä (kromaatti, puunsuoja-aine). Asbestipitoisia aineita saavat käsitellä vain ammattilaiset.

- Huolehdi työkohteen hyvästä tuuletuksesta.
- Suosittelemme käyttämään suodatusluokan P2 hengitysuojanaamaria.

Noudata käsiteltäviä materiaaleja koskevia maakohtaisia määräyksiä.

- **Estä pölyn kertyminen työpisteeseen.** Pöly saattaa olla herkästi syttyvää.

## Käyttötarvikkeen vaihto (katso kuva C)

Moottoriyksikkö (12) toimitetaan tehtaalta kaksiholkkisella pikaistukalla (16).

### Käyttötarvikkeen asentaminen

- Kierrä lukitusrengasta (27) suuntaan "UNLOCK".
- Kierrä kiinnitysholkkia (29) myötäpäivään, kunnes saat asennettua käyttötarvikkeen (17) paikalleen.
- Työnnä käyttötarvike (17) pohjaan, pidä sitä paikallaan käyttötarvikkeen pitimessä ja kierrä kädellä kiinnitysholkkia (29) voimakkaasti vastapäivään, kunnes se on kunnolla kiinni. Pidä tällöin kiinni pidinrenkaasta (28).
- Kierrä lukitusrengasta (27) suuntaan "LOCK".

**Huomautus:** Kun käytät pieniä poranteriä, säädä käyttötarvikkeen pidin ennalta suurinpiirtein sopivan kokoiseksi poranterän halkaisijalle. Muuten on vaarana, ettei poranterää saada keskitettyä kunnolla.

### Käyttötarvikkeen irrotus

- Kierrä lukitusrengasta (27) suuntaan "UNLOCK".
- Kierrä kiinnitysholkkia (29) myötäpäivään, kunnes saat irrotettua käyttötarvikkeen (17).

## Käyttö

- **Irrota pistotulppa pistorasiasta ennen kaikkia sähkötyökaluun kohdistuvia töitä.**
- **Kiristä jokaisen säädön jälkeen sähkötyökalun ruuvit ja lukitusvipu.**

## Työn valmistelu

### Työskentelyalueen valaiseminen (katso kuva D)

Varmista, että työskentelyalue on riittävän hyvin valaistu.

- **Aktivoi näyttö (14)** kääntämällä käynnistyskytkin (13) asentoon .
- Sytytä valaisuyksikkö (22) painikkeella (30). Näyttöön (14) syttyy "Light"-ilmoitus.

### Työkappaleen asianmukainen kohdistaminen (katso kuva E)

Laserristi näyttää tarkan porauskohdan.

- **Aktivoi näyttö (14)** kääntämällä käynnistyskytkin (13) asentoon .
- Sytytä laseryksikkö (22) painikkeella (31). Näyttöön (14) syttyy "Laser"-ilmoitus.
- Suuntaa työkappaleen merkki laserristin kohdalle.

### Työkappaleen kiinnittäminen (katso kuvat F1–F2)

Optimaalisen työturvallisuuden takaamiseksi työkappale pitää aina kiinnittää paikalleen. Älä työstä työkappaleita, jotka ovat liian pieniä kiinnitettäväksi.

Pitkät ja painavat työkappaleet tulee tukea vapaasta päästään.

**Huomautus:** käytä pienten työkappaleiden kiinnitykseen ruuvipenkkiä (esim. Bosch MS 80).

- Kohdista työkappale laserristin avulla.
- Löysää pikakiinnittimen (3) pikakiinnitysvipua (2).
- Anna pikakiinnittimen nojata työkappaleeseen. Käännä pikakiinnitysvipua (2) myötäpäivään, kunnes työkappale on kunnolla kiinni.
- Löysää poraustyön jälkeen pikakiinnitysvipua (2) vastapäivään.
- Käännä pikakiinnitin (3) sivuun ja ota työkappale pois. Suuntaisohjaimella (19) estät suurten työkappaleiden kääntymisen.
- Löysää suuntaisohjaimen (19) siipiruuveja (20) ja asenna suuntaisohjain pohjalevyn (1) uriin.
- Kiristä siipiruuvit.
- Kiinnitä työkappale pikakiinnittimen (3) avulla.

### Moottoriyksikön korkeuden säätäminen (katso kuva G)

- **Älä säädä moottoriyksikön korkeutta poraamisen aikana.** Käännä lukitusvipua (7) vain, kun kiertopyörä on alkuasennossa. Tämä varotoimenpide vähentää loukkaantumisvaaraa.

Moottoriyksikön (12) korkeuden voi säätää käyttötarvikkeen pituuden ja työkappaleen koon mukaan.

**Huomautus:** moottoriyksikön säädön jälkeen työkappaleen kohdistus pitää tarkistaa uudelleen laserristin avulla. Kohdista tarvittaessa työkappale uudelleen.

Jarru estää lukitusvivun (7) ollessa avattuna moottoriyksikön (12) tahattoman laskeutumisen. Tarkista jarrun pidätysvoima säännöllisin väliajoin ja tarvittaessa säädä se uudelleen.

- Varmista, että kiertopyörä (11) on alkuasennossa.

- Ota kiinni kiertopyörästä **(11)** ja löysää toisella kädellä lukitusvipua **(7)** vastapäivään.
- Säädä kiertopyörällä moottoriyksikön **(12)** korkeus asennuksen käyttötarvikkeen ja työkappaleen korkeuden mukaan.
- Kiristä lukitusvipu **(7)** myötäpäivään.



**Huomautus:** lukitusvivussa **(7)** on välystä, jotta sen voi kääntää tarvittaessa ergonomiseen tai tilaasäästävään asentoon.

Kun lukitusvipu on kiristettynä, vedä kahvaa pois päin moottoriyksiköstä, käännä se haluamaasi asentoon ja anna jousen vetää se takaisin sisään.

## Käyttöönotto

- ▶ **Huomioi verkkojännite! Virtalähteen jännitteen tulee vastata sähkötyökalun laitekilvessä olevia tietoja. 230 V-tunnuksella merkityt sähkötyökaluja voi käyttää myös 220 V verkoissa.**

### Käynnistys

- **Aktivoi näyttö (14)** kääntämällä käynnistyskytkin **(13)** asentoon .
- **Aktivoi sähkötyökalu** kääntämällä käynnistyskytkin **(13)** asentoon . Sitten voit säätää kierrosluvun.

### Sammutus

- **Lopeta poraaminen** kääntämällä käynnistyskytkin **(13)** asentoon .

tai

- **Sammuta** sähkötyökalu kääntämällä moottorin käynnistyskytkin **(13)** asentoon "0".  
**Huomautus:** sen jälkeen sähkötyökalu on kytketty virratomaksi. Kaikki nykyiset asetukset poistetaan.

### Quick-Stop-toiminto



Sähkötyökalun voi sammuttaa nopeasti Quick-Stop-toiminnon avulla, esim. jos käyttötarvike juuttuu kiinni työkappaleeseen.

- Paina lyhyesti ja nopeasti käynnistyskytkintä **(13)**. Sähkötyökalu ja näyttö kytkeytyvät välittömästi pois päältä.  
**Huomautus:** sen jälkeen sähkötyökalu on kytketty virratomaksi. Kaikki nykyiset asetukset poistetaan.
- Kun sähkötyökalu halutaan ottaa taas käyttöön, käynnistyskytkin **(13)** pitää kääntää takaisin asentoon "0".  
Tämän jälkeen voit käynnistää sähkötyökalun uudelleen

(käynnistyskytkin **(13)** asentoon ).

### Uudelleenkäynnistysuoja

Uudelleenkäynnistysuoja estää sähkötyökalun tahattoman käynnistymisen sähkökatkoksen jälkeen (esim. jos poraamisen aikana pistotulppa on irrotettu pistorasiasta).

- Kun sähkötyökalu halutaan ottaa taas käyttöön, käynnistyskytkin **(13)** pitää kääntää takaisin asentoon .  
Tämän jälkeen voit käynnistää sähkötyökalun uudelleen

(käynnistyskytkin **(13)** asentoon ).

### Ylikuormitussuoja

Sähkötyökalu ei voi ylikuormittua määräysten mukaisessa käytössä. Elektroniikka sammuttaa moottorin automaattisesti, jos sähkötyökalua kuormitetaan liikaa.

- Kun sähkötyökalu halutaan ottaa taas käyttöön, käynnistyskytkin **(13)** pitää kääntää takaisin asentoon .

Tämän jälkeen voit käynnistää sähkötyökalun uudelleen (käynnistyskytkin **(13)** asentoon ).

### Kierrosluvun säätö

- ▶ **Säädä sopiva kierrosluku ennen moottorin käynnistämistä. Kierrosluku täytyy säätää sopivaksi reiän koon ja porattavan materiaalin mukaan.** Käyttötarvike saattaa jumittua työkappaleeseen, jos käytät väärää kierroslukua.

Säädä sopiva kierrosluku kierroslukukaavion **(6)** mukaan. Kaavio näyttää säädettävän kierrosluvun **(rpm)** poranterän halkaisijan ( $\emptyset$  mm) mukaan teräksen **(Steel)** ja alumiinin **(Aluminium)** poraustöihin.

### Mekaaninen vaihteenvaihto

- ▶ **Käytä vaihdekytkintä (21) vain, kun sähkötyökalun moottori on pysäytetty.**

Vaihdekytkimellä **(21)** voit valita 2 erilaista kierrosnopeusluetta.

**1. vaihde:**  
matala kierrosnopeusalue suurten reikien poraamiseen.

**2. vaihde:**  
korkea kierrosnopeusalue pienten reikien poraamiseen.

- Käännä vaihdekytkin **(21)** haluamaasi asentoon. Jos vaihdekytkintä **(21)** ei saa käännettyä ääri asentoon, pyöritä istukkaa hieman poranterän kanssa.

### Sähköinen kierrosluvun säätäminen (katso kuva H)

Kierroslukusäätimellä **(15)** voit säätää portaattomasti sähkötyökalun kierrosnopeutta.

- **Aktivoi sähkötyökalu** kääntämällä käynnistyskytkin **(13)** asentoon .  
– Kytke painikkeella **(33)** näyttöön "Speed"-näkymä.  
– Kierrä kierroslukusäädintä **(15)**, kunnes näytössä **(14)** näkyy haluamasi kierrosluku.

## Työskentelyohjeita

### Yleisiä ohjeita

Varmista ennen poraamista, että pikakiinnitin (3), suuntaisohjain (19) tai ruuvipenkki (lisätarvike) ovat kunnolla kiinni.

Poranterän puhkaistessa työkappaleen poranterä saattaa tertiua työkappaleeseen, jolloin työkappale voi pyörähtää terän mukana. Poraat tämän takia lopussa hitaammin.

Sammuta sähkötyökalu välittömästi, jos käyttötarvike takeruu kiinni. Anna käyttötarvikkeen ja työkappaleen jäähtyä. Poista porauslastut. Selvitä ja poista käyttötarvikkeen takerutumisen aiheuttaja.

### Erityisohjeet metalliporaamiseen

Tee pistepuikolla kohdistuspiste metallityökappaleisiin ennen poraamista.

Tee esiporaus, jos poranterän halkaisija on yli 10 mm.

Käytä leikkuuöljyä (esim. Bosch-yleisleikkuuöljyä) porauskohdan jäähdyttämiseen.

### Työkalun käyttäjän työskentelypaikka

► **Seiso sähkötyökalun edessä.** Tällöin sinulla on hyvä näkyvyys porauskohtaan.

- Pidä kädet ja sormet loitolla pyörivästä käyttötarvikkeesta.
- Älä pidä käsivarsia poikittain moottoriyksikön edessä.

### Poraaminen

- Aseta työkappale pohjalevyä (1) vasten.
- Säädä moottoriyksikön korkeus.
- Kohdista työkappale laserristin avulla.
- Kiinnitä työkappale.
- Säädä sopiva kierros-luku.
- Käynnistä sähkötyökalu.
- Kierrä kiertopyörää (11) tasaisesti, kunnes reikä on halutun syvyinen.
- Kun reikä on halutun syvyinen, kierrä kiertopyörää (11) vastakkaiseen suuntaa, kunnes moottoriyksikkö on taas alkuasennossa.
- Sammuta sähkötyökalu.

### Porausvyöyden näyttäminen (katso kuva I)

Voit näyttää nykyisen porausvyöyden näytön (14) avulla.

- Säädettyäsi kierros-luvun avaa painikkeella (33) "Depth"-näkyvä näyttöön.
- Säädä moottoriyksikön korkeus.
- Aseta poran kärki kevyesti työkappaleen vasten.
- Määritä nollapiste painamalla painiketta (34).
- Näyttöön (14) syytyy "Reset"-ilmoitus.
- Poraat tasaisesti, kunnes haluamasi porausvyöyden näkyminen näyttöissä.

### Porausvyöyden säätäminen (katso kuva J)

Syvyidenrajoittimella (9) voit määrittää porausvyöyden t.

- Avaa lukitusvipu (8) vastapäivään.
- Suorita koeporaus. Kun näyttöissä (14) näkyy haluamasi porausvyöyden t, kiristä lukitusvipu (8).

Tämän myötä porausvyöyden on rajoitettu arvoon t seuraavien porauskertojen varten.

## Kuljetus (katso kuva K)

- Kun kuljetat sähkötyökalua, pidä molemmin käsin kiinni pohjalevystä (1) (1) tai ota toisella kädellä kiinni porapylvästä (4) (2).
- Älä kannaa sähkötyökalua kiertopyörän (11) (3) varassa.

## Hoito ja huolto

### Huolto ja puhdistus

- **Irrota pistotulppa pistorasiasta ennen kaikkia sähkötyökaluun kohdistuvia töitä.**
- **Pidä sähkötyökalu ja tuuletusaukot puhtaina luotettavan ja turvallisen työskentelyn varmistamiseksi.**

Jos virtajohto täytyy vaihtaa, turvallisuussyistä tämän saa tehdä vain **Bosch** tai valtuutettu **Bosch**-sähkötyökalujen huoltopiste.

Puhdista porapylväs (4) kuivalla liinalla ja suihkuta porapylvään pinnalle hieman Bosch-yleisleikkuuöljyä (tarvike).

### Moottoriyksikön jarrun säätäminen (katso kuva L)

Moottoriyksikön (12) jarrun pidätysvoimaa voi säätää.

### Tarkistus

- Jarrun pidätysvoiman täytyy pitää moottoriyksikköä luotettavasti paikallaan jokaisessa korkeudessa.

### Säätäminen

- Kierrä säätöruuvia (35) kuusiokoloavaimella (23) vastapäivään (pidätysvoima vähenee) tai myötäpäivään (pidätysvoima kasvaa).
- Tarkista, että pidätysvoima on halutun suuruinen.

## Asiakaspalvelu ja käyttöneuvonta

Asiakaspalvelu vastaa tuotteesi korjausta ja huoltoa sekä varaosia koskeviin kysymyksiin. Räjätyskuvat ja varaosatieidot ovat myös verkko-osoitteessa: [www.bosch-pt.com](http://www.bosch-pt.com)

Bosch-käyttöneuvontatiimi vastaa mielellään tuotteita ja tarvikkeita koskeviin kysymyksiin.

Ilmoita kaikissa kyselyissä ja varaosatilauksissa 10-numeroinen tuotenumero, joka on ilmoitettu tuotteen mallikilvessä.

### Suomi

Robert Bosch Oy  
Bosch-keskushuolto  
Pakkalantie 21 A  
01510 Vantaa  
Voitte tilata varaosat suoraan osoitteesta [www.bosch-pt.fi](http://www.bosch-pt.fi).  
Puh.: 0800 98044  
Faksi: 010 296 1838  
[www.bosch-pt.fi](http://www.bosch-pt.fi)

### Muut asiakaspalvelun yhteystiedot löydät kohdasta:

[www.bosch-pt.com/serviceaddresses](http://www.bosch-pt.com/serviceaddresses)

**Häivitys**

Sähkötyökalu, lisätarvikkeet ja pakkaukset tulee toimittaa ympäristöystävälliseen uusiokäyttöön.



Älä heitä sähkötyökaluja talousjätteisiin!

**Koskee vain EU-maita:**

Eurooppalaisen käytöstä poistettuja sähkö- ja elektroniikkalaitteita koskevan direktiivin 2012/19/EU ja sitä vastaavan kansallisen lainsäädännön mukaan käyttökelvottomat sähkötyökalut tulee kerätä erikseen ja toimittaa ympäristöystävälliseen uusiokäyttöön.

**Ελληνικά****Υποδείξεις ασφαλείας****Γενικές προειδοποιήσεις ασφάλειας για ηλεκτρικά εργαλεία****⚠ ΠΡΟΕΙΔΟ-ΠΟΙΗΣΗ**

Διαβάστε όλες τις υποδείξεις ασφαλείας, οδηγίες, εικονογραφήσεις και όλα τα

τεχνικά στοιχεία, που συνοδεύουν αυτό το ηλεκτρικό εργαλείο.

Αμέλειες κατά την τήρηση των ακόλουθων υποδείξεων μπορεί να προκαλέσουν ηλεκτροπληξία, πυρκαγιά και/ή σοβαρούς τραυματισμούς.

**Φυλάξτε όλες τις προειδοποιητικές υποδείξεις και οδηγίες για κάθε μελλοντική χρήση.**

Ο όρος «ηλεκτρικό εργαλείο» που χρησιμοποιείται στις προειδοποιητικές υποδείξεις αναφέρεται σε ηλεκτρικά εργαλεία που τροφοδοτούνται από το ηλεκτρικό δίκτυο (με ηλεκτρικό καλώδιο) καθώς και σε ηλεκτρικά εργαλεία που τροφοδοτούνται από μπαταρία (χωρίς ηλεκτρικό καλώδιο).

**Ασφάλεια στο χώρο εργασίας**

- ▶ **Διατηρείτε τον χώρο εργασίας καθαρό και καλά φωτισμένο.** Ρύπανση ή σκοτεινές περιοχές προκαλούν ατυχήματα.
- ▶ **Μην εργάζεσθε με το ηλεκτρικό εργαλείο σε περιβάλλον, όπου υπάρχει κίνδυνος έκρηξης, όπως με την παρουσία εύφλεκτων υγρών, αερίων ή σκόνης.** Τα ηλεκτρικά εργαλεία δημιουργούν σπινθηρισμό ο οποίος μπορεί να αναφλέξει τη σκόνη ή τις αναθυμιάσεις.
- ▶ **Όταν χρησιμοποιείτε το ηλεκτρικό εργαλείο, κρατάτε μακριά τα παιδιά και άλλα τυχόν παρευρισκόμενα άτομα.** Σε περίπτωση απόσπασης της προσοχής σας μπορεί να χάσετε τον έλεγχο του εργαλείου.

**Ηλεκτρική ασφάλεια**

- ▶ **Το φως του ηλεκτρικού εργαλείου πρέπει να ταιριάζει στην πρίζα. Μην τροποποιήσετε το φως με κανέναν τρόπο. Μην χρησιμοποιείτε φως προσαρμογής σε συνδυασμό με γειωμένα ηλεκτρικά εργαλεία.**

Αμεταποίητα φως και κατάλληλες πρίζες μειώνουν τον κίνδυνο ηλεκτροπληξίας.

- ▶ **Αποφεύγετε την επαφή του σώματός σας με γειωμένους επιφάνειες, όπως σωλήνες, θερμοαντικά σώματα (καλοριφέρ), κουζίνες ή ψυγεία.** Όταν το σώμα σας είναι γειωμένο αυξάνεται ο κίνδυνος ηλεκτροπληξίας.
- ▶ **Μην εκθέτετε τα ηλεκτρικά εργαλεία στη βροχή ή στην υγρασία.** Η διείσδυση νερού σ' ένα ηλεκτρικό εργαλείο αυξάνει τον κίνδυνο ηλεκτροπληξίας.
- ▶ **Μην τραβάτε το καλώδιο. Μην χρησιμοποιείτε το καλώδιο για τη μεταφορά ή το τράβηγμα για την αποσύνδεση του ηλεκτρικού εργαλείου. Κρατάτε το καλώδιο μακριά από θερμότητα, λάδι, κοφτερές ακμές ή κινούμενα εξαρτήματα.** Τυχόν χαλασμένα ή περιπλεγμένα ηλεκτρικά καλώδια αυξάνουν τον κίνδυνο ηλεκτροπληξίας.
- ▶ **Όταν εργάζεσθε μ' ένα ηλεκτρικό εργαλείο στην ύπαιθρο, χρησιμοποιείτε καλώδιο επέκτασης (μπαλαντέζα) που είναι κατάλληλο και για εξωτερική χρήση.** Η χρήση καλωδίων επιμήκυνσης κατάλληλων για υπαίθριους χώρους ελαττώνει τον κίνδυνο ηλεκτροπληξίας.
- ▶ **Όταν η χρήση του ηλεκτρικού εργαλείου σε υγρό περιβάλλον είναι αναπόφευκτη, τότε χρησιμοποιήστε έναν προστατευτικό διακόπτη διαρροής (διακόπτης FI/RCD).** Η χρήση ενός προστατευτικού διακόπτη διαρροής ελαττώνει τον κίνδυνο ηλεκτροπληξίας.

**Ασφάλεια προσώπων**

- ▶ **Να είστε σε επαγρύπνηση, δίνετε προσοχή στην εργασία που κάνετε και χρησιμοποιείτε το ηλεκτρικό εργαλείο με περίσκεψη. Μην χρησιμοποιείτε το ηλεκτρικό εργαλείο όταν είστε κουρασμένοι ή υπό την επήρεια ναρκωτικών, οιονοπνεύματος ή φαρμάκων.** Μια στιγμή απροσεξία κατά το χειρισμό του ηλεκτρικού εργαλείου μπορεί να οδηγήσει σε σοβαρούς τραυματισμούς.
- ▶ **Χρησιμοποιείτε τον προσωπικό εξοπλισμό προστασίας. Φοράτε πάντα προστατευτικά γυαλιά.** Ο κατάλληλος προστατευτικός εξοπλισμός, όπως μάσκα προστασίας από σκόνη, αντιολισθητικά υποδήματα ασφαλείας, προστατευτικό κράνος ή ωσπίδες, ανάλογα με τις εκάστοτε συνθήκες, ελαττώνει τον κίνδυνο τραυματισμών.
- ▶ **Αποφεύγετε την αθέλητη εκκίνηση. Βεβαιωθείτε, ότι ο διακόπτης είναι στη θέση Off, πριν συνδέσετε το ηλεκτρικό εργαλείο με την πηγή τροφοδοσίας και/ή την μπαταρία καθώς και πριν το παραλάβετε ή το μεταφέρετε.** Όταν μεταφέρετε τα ηλεκτρικά εργαλεία έχοντας το δάχτυλό σας στο διακόπτη ή όταν συνδέσετε τα ηλεκτρικά εργαλεία με την πηγή ρεύματος όταν αυτά είναι ακόμη στη θέση ON, τότε δημιουργείται κίνδυνος τραυματισμών.
- ▶ **Απομακρύνετε από το ηλεκτρικό εργαλείο τυχόν εξαρτήματα ρύθμισης ή κλειδιά πριν θέσετε το ηλεκτρικό εργαλείο σε λειτουργία.** Ένα εργαλείο ή κλειδί συναρμολογημένο σ' ένα περιστρεφόμενο τμήμα ενός ηλεκτρικού εργαλείου μπορεί να οδηγήσει σε τραυματισμούς.

- ▶ **Προσέχετε πως στέκεστε. Φροντίζετε για την ασφαλή στάση του σώματός σας και διατηρείτε πάντοτε την ισορροπία σας.** Έτσι μπορείτε να ελέγξετε καλύτερα το ηλεκτρικό εργαλείο σε περιπτώσεις απροσδόκητων περιστάσεων.
- ▶ **Φοράτε σωστή ενδυμασία. Μη φοράτε φαρδιά ρούχα ή κοσμήματα. Κρατάτε τα μαλλιά και τα ρούχα σας μακριά από τα κινούμενα εξαρτήματα.** Χαλαρή ενδυμασία, κοσμήματα ή μακριά μαλλιά μπορεί να εμπλακούν στα κινούμενα εξαρτήματα.
- ▶ **Όταν υπάρχει η δυνατότητα σύνδεσης διατάξεων αναρρόφησης ή συλλογής σκόνης, βεβαιωθείτε ότι αυτές είναι συνδεδεμένες και ότι χρησιμοποιούνται σωστά.** Η χρήση μιας αναρρόφησης σκόνης μπορεί να ελαττώσει τον κίνδυνο που προκαλείται από τη σκόνη.
- ▶ **Μην εφησυχάζετε σε μια λάθος ασφάλεια και μην αμφιβάτε τους κανόνες ασφαλείας για τα ηλεκτρικά εργαλεία, ακόμα και όταν μετά από συχνή χρήση είστε εξοικειωμένοι με το εργαλείο.** Ένας απρόσεκτος χειρισμός μπορεί μέσα σε κλάσματα του δευτερολέπτου να οδηγήσει σε σοβαρούς τραυματισμούς.

#### Χρήση και φροντίδα των ηλεκτρικών εργαλείων

- ▶ **Μην υπερφορτώνετε το ηλεκτρικό εργαλείο. Χρησιμοποιήστε το σωστό ηλεκτρικό εργαλείο για την εφαρμογή σας.** Με το κατάλληλο ηλεκτρικό εργαλείο εργάζεστε καλύτερα και ασφαλέστερα στην αναφερόμενη περιοχή ισχύος.
- ▶ **Μη χρησιμοποιήσετε ποτέ ένα ηλεκτρικό εργαλείο που έχει χαλασμένο διακόπτη On/Off.** Ένα ηλεκτρικό εργαλείο που δεν μπορείτε πλέον να το θέσετε σε λειτουργία και/ή εκτός λειτουργίας είναι επικίνδυνο και πρέπει να επισκευαστεί.
- ▶ **Αποσυνδέστε το φως από την πρίζα και/ή απομακρύνετε μια αποσπώμενη μπαταρία από το ηλεκτρικό εργαλείο, προτού εκτελέσετε ρυθμίσεις, αλλάξετε εξαρτήματα ή προτού φυλάξετε το ηλεκτρικό εργαλείο.** Αυτά τα προληπτικά μέτρα ασφαλείας μειώνουν τον κίνδυνο από τυχόν αθέλητη εκκίνηση του ηλεκτρικού εργαλείου.
- ▶ **Φυλάγετε τα ηλεκτρικά εργαλεία που δε χρησιμοποιούνται μακριά από παιδιά και μην επιτρέψετε τη χρήση του ηλεκτρικού εργαλείου σε άτομα που δεν είναι εξοικειωμένα με το ηλεκτρικό εργαλείο ή τις οδηγίες για τη λειτουργία του ηλεκτρικού εργαλείου.** Τα ηλεκτρικά εργαλεία είναι επικίνδυνα όταν χρησιμοποιούνται από άπειρα πρόσωπα.
- ▶ **Συντηρείτε τα ηλεκτρικά εργαλεία και τα εξαρτήματα. Ελέγχετε, αν τα κινούμενα εξαρτήματα είναι σωστά ευθυγραμμισμένα και προσαρμοσμένα ή μήπως έχουν σπάσει τυχόν εξαρτήματα ή οποιαδήποτε άλλη κατάσταση, η οποία επηρεάζει τη λειτουργία του ηλεκτρικού εργαλείου. Σε περίπτωση βλάβης, επισκευάστε το ηλεκτρικό εργαλείο πριν τη χρήση.** Η κακή συντήρηση των ηλεκτρικών εργαλείων αποτελεί αιτία πολλών ατυχημάτων.

- ▶ **Διατηρείτε τα εργαλεία κοπής κοφτερά και καθαρά.** Προσεκτικά συντηρημένα κοπτικά εργαλεία σφηνώνουν δυσκολότερα και οδηγούνται ευκολότερα.
- ▶ **Χρησιμοποιείτε τα ηλεκτρικά εργαλεία τα εξαρτήματα κτλ. σύμφωνα με αυτές τις οδηγίες, λαμβάνοντας υπόψη τις συνθήκες εργασίας και τις εργασίες που πρέπει να εκτελεστούν.** Η χρησιμοποίηση των ηλεκτρικών εργαλείων για εργασίες που δεν προβλέπονται γι' αυτά μπορεί να δημιουργήσει επικίνδυνες καταστάσεις.
- ▶ **Διατηρείτε τις λαβές και τις επιφάνειες λαβής στεγνές, καθαρές και ελεύθερες από λάδι και γράσο.** Οι ολισθηρές λαβές και επιφάνειες λαβής δεν επιτρέπουν κανέναν ασφαλή χειρισμό και έλεγχο του ηλεκτρικού εργαλείου σε τυχόν απόβλεπτες καταστάσεις.

#### Σέρβις

- ▶ **Δώστε το ηλεκτρικό εργαλείο σας για συντήρηση από εξειδικευμένο προσωπικό, χρησιμοποιώντας μόνο γνήσια ανταλλακτικά.** Έτσι εξασφαλίζετε τη διατήρηση της ασφάλειας του ηλεκτρικού εργαλείου.

#### Προειδοποιήσεις ασφαλείας για δράπανα

- ▶ **Το δράπανο πρέπει να ασφαρίζεται.** Ένα δράπανο που δεν είναι σωστά ασφαλισμένο, μπορεί να κινηθεί ή να ανατραπεί και να προκαλέσει τραυματισμούς.
- ▶ **Το επεξεργαζόμενο κομμάτι πρέπει να σφίγγεται ή να ασφαρίζεται στην υποστήριξη του επεξεργαζόμενου κομματιού. Μην τρυπάτε κομμάτια που είναι πολύ μικρά, για να στερεώνονται με ασφάλεια.** Το κράτημα του επεξεργαζόμενου κομματιού με το χέρι κατά τη διάρκεια της εργασίας μπορεί να προκαλέσει τραυματισμούς.
- ▶ **Μη φοράτε γάντια.** Τα γάντια μπορεί να μπερδευτούν στα περιστρεφόμενα μέρη ή στα γρέζια και να προκαλέσουν τραυματισμούς.
- ▶ **Κρατάτε τα χέρια σας μακριά από την περιοχή τρυπήματος, όταν το εργαλείο λειτουργεί.** Η επαφή με περιστρεφόμενα μέρη ή γρέζια μπορεί να προκαλέσει τραυματισμούς.
- ▶ **Βεβαιωθείτε, ότι το εξάρτημα περιστρέφεται, προτού το εισάγετε στο επεξεργαζόμενο κομμάτι.** Διαφορετικά, το εξάρτημα μπορεί να μπλοκάρει στο επεξεργαζόμενο κομμάτι, προκαλώντας την απροσδόκητη κίνηση του επεξεργαζόμενου κομματιού και τραυματισμούς.
- ▶ **Όταν το εξάρτημα έχει μπλοκάρει, σταματήστε να ασκείτε πίεση προς τα κάτω και απενεργοποιήστε το εργαλείο. Βρείτε την αιτία και λάβετε διορθωτικά μέτρα για να εξαλείψετε την αιτία της εμπλοκής.** Το μπλοκάρισμα μπορεί να προκαλέσει την απροσδόκητη κίνηση του επεξεργαζόμενου κομματιού και τραυματισμούς.
- ▶ **Αποφύγετε τη δημιουργία μεγάλων γρεζιών, διακόπτοντας τακτικά την πίεση προς τα κάτω.** Τα κοφτερά μεταλλικά γρέζια μπορεί να προκαλέσουν εμπλοκή και τραυματισμούς.
- ▶ **Μην απομακρύνετε ποτέ τα γρέζια από την περιοχή τρυπήματος, όταν το εργαλείο λειτουργεί. Για να**

απομακρύνετε τα γρέζια, μετακινήστε το εξάρτημα μακριά από το επεξεργαζόμενο κομμάτι, απενεργοποιήστε το εργαλείο και περιμένετε την ακινητοποίηση του εξαρτήματος. Χρησιμοποιείτε εργαλεία όπως μια βούρτσα ή ένα άγκιστρο, για να απομακρύνετε τα γρέζια. Η επαφή με περιστρεφόμενα μέρη ή γρέζια μπορεί να προκαλέσει τραυματισμούς.

- ▶ **Η ονομαστική ταχύτητα των εξαρτημάτων πρέπει να είναι το λιγότερο ίση με τη μέγιστη ταχύτητα που αναγράφεται στο ηλεκτρικό εργαλείο.** Τα εξαρτήματα που κινούνται γρηγορότερα από τον ονομαστικό αριθμό στροφών τους μπορεί να σπάσουν και να εκτιναχθούν.
- ▶ **Το ηλεκτρικό εργαλείο παραδίδεται με μια προειδοποιητική πινακίδα λέιζερ (βλέπε πίνακα "Σύμβολα και η σημασία τους").**
- ▶ **Μην καταστρέψετε ποτέ τις προειδοποιητικές πινακίδες που βρίσκονται στο ηλεκτρικό εργαλείο.**



Μην κατευθύνετε την ακτίνα λέιζερ πάνω σε πρόσωπα ή ζώα και μην κοιτάξετε οι ίδιοι κατευθείαν στην άμεση ή ανακλώμενη ακτίνα λέιζερ. Έτσι μπορεί να τυφλώσετε άτομα, να προκαλέσετε ατυχήματα ή να βλάψετε τα μάτια σας.

- ▶ **Σε περίπτωση που η ακτίνα λέιζερ πέσει στα μάτια σας, πρέπει να κλείσετε τα μάτια συνειδητά και να απομακρύνετε το κεφάλι σας αμέσως από την ακτίνα.**
- ▶ **Μην προβείτε σε καμία αλλαγή στη διάταξη λέιζερ.**
- ▶ **Μην αφήσετε παιδιά χωρίς επίτηρηση να χρησιμοποιήσουν το ηλεκτρικό εργαλείο.** Θα μπορούσαν ακούσια να τυφλώσουν άτομα
- ▶ **Εάν το κείμενο της προειδοποιητικής πινακίδας λέιζερ δεν είναι στη γλώσσα της χώρας σας, τότε πριν τη θέση για πρώτη φορά σε λειτουργία κολλήστε πάνω το συμπαριδιδόμενο αυτοκόλλητο στη γλώσσα της χώρας σας.**
- ▶ **Στερεώστε το ηλεκτρικό εργαλείο πάνω σε μια σταθερή, επίπεδη και οριζόντια επιφάνεια.** Όταν το ηλεκτρικό εργαλείο γλιστρήσει ή κινηθεί το τοποθετημένο εξάρτημα μπορεί να μην οδηγηθεί ομοίμορφα και ασφαλώς.
- ▶ **Μην εγκαταλείψετε ποτέ το εργαλείο, προτού να ακινητοποιηθεί εντελώς.** Όταν τα τοποθετημένα εξαρτήματα συνεχίζουν να κινούνται μπορεί να προκαλέσουν τραυματισμούς.
- ▶ **Διατηρείτε την επιφάνεια εργασίας μαζί με το επεξεργαζόμενο κομμάτι καθαρή.** Κοφτερά γρέζια και αντικείμενα μπορεί να προκαλέσουν τραυματισμούς. Τα μείγματα υλικών είναι ιδιαίτερα επικίνδυνα. Σκόνη από ελαφρά μέταλλα μπορεί να αναφλεγεί ή να εκραγεί.
- ▶ **Πριν την έναρξη της εργασίας ρυθμίστε τον σωστό αριθμό στροφών. Ο αριθμός των στροφών πρέπει να προσαρμοστεί στη διάμετρο του τρυπανιού και στο προς τρύπημα υλικό.** Όταν ο αριθμός στροφών ρυθμιστεί λάθος το τοποθετημένο εξάρτημα μπορεί να σφηνώσει μέσα στο επεξεργαζόμενο κομμάτι.

- ▶ **Μην πιάσετε το εξάρτημα μετά την εργασία, προτού να κρυώσει.** Όταν εργάζεστε το εργαλείο θερμαίνεται υπερβολικά.
- ▶ **Ελέγχετε τακτικά το καλώδιο και αναθέστε την επισκευή ενός χαλασμένου καλωδίου μόνο σε ένα εξουσιοδοτημένο κέντρο σέρβις για ηλεκτρικά εργαλεία Bosch. Αντικαταστήστε τα χαλασμένα καλώδια επέκτασης (μπαλαντέζες).** Έτσι εξασφαλίζετε τη διατήρηση της ασφάλειας του ηλεκτρικού εργαλείου.
- ▶ **Αποθηκεύετε το ηλεκτρικό εργαλείο ασφαλώς, όταν δεν το χρησιμοποιείτε. Η θέση αποθήκευσης πρέπει να είναι στεγνή και να κλειδώνει.** Αυτό προστατεύει το ηλεκτρικό εργαλείο από ζημιές κατά την αποθήκευση και εμποδίζει τη χρήση του από τυχόν μη πεπειραμένα άτομα.
- ▶ **Μη χρησιμοποιήσετε το ηλεκτρικό εργαλείο με χαλασμένο καλώδιο. Μην αγγίζετε το χαλασμένο καλώδιο και βγάλτε το φικ από την πρίζα, όταν το καλώδιο υποστεί βλάβη κατά τη διάρκεια της εργασίας.** Τυχόν χαλασμένα καλώδια αυξάνουν τον κίνδυνο ηλεκτροπληξίας.

## Σύμβολα

Τα σύμβολα που ακολουθούν μπορεί να έχουν σημασία για το χειρισμό του ηλεκτρικού εργαλείου σας. Παρακαλούμε αποτυπώστε στη μνήμη σας τα σύμβολα και τη σημασία τους. Η σωστή ερμηνεία των συμβόλων συμβάλλει στον καλύτερο και ασφαλέστερο χειρισμό του ηλεκτρικού σας εργαλείου.

### Σύμβολα και η σημασία τους



**Ακτίνα λέιζερ**  
**Μην κοιτάτε στην ακτίνα**  
**Κατηγορία λέιζερ 2**



**Μη έχετε ελεύθερα τα μακριά μαλλιά.**



**Μη φοράτε προστατευτικά γάντια.**



**Μην φοράτε φαρδιά ρούχα ή κοσμήματα.**



**Φοράτε προστατευτικά γυαλιά.**

## Σύμβολα και η σημασία τους

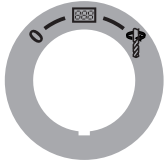

## Διακόπτης On/Off

0

Απενεργοποίηση

888

Ενεργοποίηση της οθόνης



Τρύπημα



Γρήγορη στάση (Quick Stop)

## Διάγραμμα αριθμού στροφών

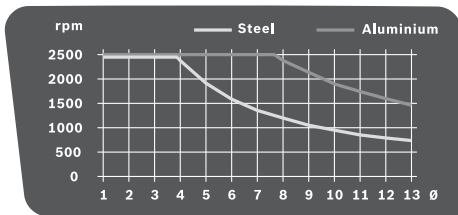

Το διάγραμμα δείχνει τον προς ρύθμιση αριθμό στροφών (rpm) ανάλογα με τη διάμετρο του τρυπανιού (Ø σε mm) για τα υλικά χάλυβα (Steel) και αλουμίνιο (Aluminium).

## Περιγραφή προϊόντος και ισχύος



**Διαβάστε όλες τις υποδείξεις ασφαλείας και τις οδηγίες.** Η μη τήρηση των υποδείξεων ασφαλείας και των οδηγιών μπορεί να προκαλέσει ηλεκτροπληξία, πυρκαγιά και/ή σοβαρούς τραυματισμούς.

Προσέξτε παρακαλώ τις εικόνες στο μπροστινό μέρος των οδηγιών λειτουργίας.

## Χρήση σύμφωνα με τον σκοπό προορισμού

Το ηλεκτρικό εργαλείο προορίζεται, σε συνδυασμό με τα κατάλληλα εργαλεία, για τρύπημα σε ξύλα, μέταλλα καθώς και σε πλαστικά υλικά.

## Απεικονιζόμενα στοιχεία

Η απαρίθμηση των απεικονιζόμενων στοιχείων αναφέρεται στην απεικόνιση του ηλεκτρικού εργαλείου στη σελίδα γραφικών.

- (1) Πλάκα βάσης
- (2) Μοχλός ταχυσύφιξης
- (3) Ταχυσιφικτήρας
- (4) Κολόνα τρυπήματος
- (5) Οδοντωτή ράβδος
- (6) Διάγραμμα αριθμού στροφών

- (7) Λαβή σύφιξης της ρύθμισης ύψους
- (8) Λαβή σύφιξης του οδηγού βάθους
- (9) Οδηγός βάθους
- (10) Προειδοποιητική πινακίδα λέιζερ
- (11) Περιστεροφόμος τροχός
- (12) Μονάδα κίνησης
- (13) Διακόπτης On/Off με λειτουργία Quick-Stop
- (14) Οθόνη
- (15) Ρυθμιστής αριθμού στροφών
- (16) Ταχυσόκ
- (17) Εξάρτημα<sup>A)</sup>
- (18) Τρύπες για συναρμολόγηση
- (19) Οδηγός παράλληλων
- (20) Βίδες τύπου πεταλούδας του οδηγού παράλληλων
- (21) Διακόπτης επιλογής ταχύτητας
- (22) Μονάδα φωτισμού και λέιζερ
- (23) Κλειδί εσωτερικού εξαγώνου (4 mm)
- (24) Βίδα στερέωσης της κολόνας τρυπήματος
- (25) Πείρος οδηγός της κολόνας τρυπήματος
- (26) Αυλάκι οδηγός της πλάκας βάσης
- (27) Δακτύλιος ασφαλείας
- (28) Δακτύλιος συγκράτησης
- (29) Δακτύλιος σύφιξης
- (30) Πλήκτρο Φωτισμός
- (31) Πλήκτρο Σταυρόνημα λέιζερ
- (32) Έξοδος ακτίνας λέιζερ
- (33) Πλήκτρο Ένδειξη/αριθμού στροφών/Βάθος τρυπήματος
- (34) Πλήκτρο Μηδενικό σημείο
- (35) Βίδα ρύθμισης για τη δύναμη σύφιξης του φρένου

A) **Εξαρτήματα που απεικονίζονται ή περιγράφονται δεν περιέχονται στη σπάνταρ συσκευασία. Τον πλήρη κατάλογο εξαρτημάτων μπορείτε να τον βρείτε στο πρόγραμμα εξαρτημάτων.**

## Τεχνικά στοιχεία

Σταθερό δράπανο		PBD 40
Κωδικός αριθμός		3 603 M07 0..
Ονομαστική ισχύς	W	710
Ονομαστικός αριθμός στροφών		
- 1η ταχύτητα	min <sup>-1</sup>	200-850
- 2η ταχύτητα	min <sup>-1</sup>	600-2500
Τύπος λέιζερ	nm	650
	mW	< 1
Κατηγορία λέιζερ		2
C <sub>6</sub>		1

Σταθερό δράπανο		PBD 40
Απόκλιση ακτίνας λείζερ	mrad (πλήρης γωνία)	0,5
Μέγιστη $\varnothing$ τρυπήματος		
- Χάλυβας	mm	13
- Ξύλο	mm	40
Περιοχή σύσφιξης τσοκ	mm	1,5-13
Μέγιστη διαδρομή	mm	90
Συνολικό ύψος	mm	650
Διαστάσεις της πλάκας βάσης (πλάτος x βάθος x ύψος)	mm	330 x 350 x 30
Βάρος κατά EPTA-Procedure 01:2014	kg	11,2
Βαθμός προστασίας		 II

Τα στοιχεία ισχύουν για μια ονομαστική τάση [U] 230 V. Σε περίπτωση που υπάρχουν αποκλίνουσες τάσεις και στις ειδικές για κάθε χώρα εκδόσεις αυτά τα στοιχεία μπορεί να διαφέρουν.

## Πληροφορία για το θόρυβο

Τιμές εκπομπής θορύβου υπολογισμένες κατά **EN 62841-3-13**.

Η Α-σταθμισμένη στάθμη ηχητικής πίεσης του ηλεκτρικού εργαλείου ανέρχεται τυπικά στα **73 dB(A)**. Ανασφάλεια  $K = 3$  dB. Η στάθμη θορύβου κατά την εργασία μπορεί να ξεπεράσει τις αναφερόμενες τιμές. **Φοράτε προστασία ακοής!**

Η τιμή εκπομπής θορύβου που αναφέρεται ο' αυτές τις οδηγίες έχει μετρηθεί σύμφωνα με μια διαδικασία μέτρησης τυποποιημένη και μπορεί να χρησιμοποιηθεί στη σύγκριση διαφόρων ηλεκτρικών εργαλείων. Είναι επίσης κατάλληλη για έναν προσωρινό υπολογισμό της εκπομπής θορύβου.

Η αναφερόμενη τιμή εκπομπής θορύβου αντιπροσωπεύει τις βασικές χρήσεις του ηλεκτρικού εργαλείου. Σε περίπτωση, όμως, που το ηλεκτρικό εργαλείο θα χρησιμοποιηθεί διαφορετικά, με μη προτεινόμενα εργαλεία ή χωρίς επαρκή συντήρηση, τότε η τιμή εκπομπής θορύβου μπορεί να είναι και αυτή διαφορετική. Αυτό μπορεί να αυξήσει σημαντικά την εκπομπή θορύβου κατά τη συνολική διάρκεια ολόκληρου του χρονικού διαστήματος που εργάζεστε.

Για την ακριβή εκτίμηση των εκπομπών θορύβου θα πρέπει να λαμβάνονται επίσης υπόψη και οι χρόνοι κατά τη διάρκεια των οποίων το εργαλείο βρίσκεται εκτός λειτουργίας ή λειτουργεί, χωρίς όμως στην πραγματικότητα να χρησιμοποιείται. Αυτό μπορεί να μειώσει σημαντικά τις εκπομπές θορύβου κατά τη συνολική διάρκεια του χρόνου εργασίας.

## Συναρμολόγηση

- **Να αποφεύγετε την αθέλητη εκκίνηση του ηλεκτρικού εργαλείου. Κατά τη συναρμολόγηση καθώς και κατά την εκτέλεση οποιωνδήποτε εργασιών στο ίδιο το ηλεκτρικό εργαλείο το φως δεν πρέπει να είναι συνδεδεμένο με το ηλεκτρικό δίκτυο.**

## Περιεχόμενο συσκευασίας

Βγάλτε όλα τα εξαρτήματα από τη συσκευασία τους.

Πριν τη θέση σε λειτουργία για πρώτη φορά του ηλεκτρικού εργαλείου ελέγξτε, εάν παραδόθηκαν όλα τα πιο κάτω αναφερόμενα εξαρτήματα:

- Μονάδα κίνησης **(12)** με κολόνα τρυπήματος **(4)**
- Πλάκα βάσης **(1)**
- Ταχυσφιγκτήρας **(3)**
- Οδηγός παραλλήλων **(19)**
- Κλειδί εσωτερικού εξαγώνου **(23)**

**Υπόδειξη:** Ελέγξτε το ηλεκτρικό εργαλείο για τυχόν βλάβες ή ζημιές.

Πριν συνεχίσετε να χρησιμοποιείτε το ηλεκτρικό εργαλείο πρέπει να ελέγξετε προσεκτικά, αν οι διατάξεις προστασίας και τυχόν εξαρτήματα με μικρές ζημιές λειτουργούν άψογα και σύμφωνα με τον προορισμό τους. Βεβαιωθείτε ότι τα κινητά εξαρτήματα λειτουργούν άριστα και δε σφηνώνουν καθώς και ότι δεν υπάρχουν χαλασμένα εξαρτήματα. Όλα τα εξαρτήματα πρέπει να είναι σωστά συναρμολογημένα και να εκπληρώνουν όλες τις προϋποθέσεις που είναι απαραίτητες για την εξασφάλιση μιας άψογης λειτουργίας. Χαλασμένες προστατευτικές διατάξεις και χαλασμένα εξαρτήματα πρέπει να προσκομίζονται σε ένα αναγνωρισμένο ειδικό συνεργείο για επισκευή ή αντικατάσταση.

## Συναρμολόγηση των επί μέρους τμημάτων (βλέπε εικόνα A)

Πριν την πρώτη εκκίνηση πρέπει να συναρμολογήσετε το ηλεκτρικό εργαλείο ως εξής:

- Σπρώξτε τον ταχυσφιγκτήρα **(3)** πάνω στην κολόνα τρυπήματος **(4)**.
- Τοποθετήστε την κολόνα τρυπήματος **(4)** στην πλάκα βάσης **(1)** έτσι, ώστε ο πείρος οδηγός **(25)** να περάσει στο αυλάκι οδηγό **(26)**.
- Σφίξτε τη βίδα στερέωσης **(24)** με το κλειδί εσωτερικού εξαγώνου **(23)** σταθερά.

## Συναρμολόγηση επάνω σε μια επιφάνεια εργασίας (βλέπε εικόνα B)

- **Για να μπορέσετε να χειριστείτε το ηλεκτρικό εργαλείο ασφαλώς πρέπει, πριν το χρησιμοποιήσετε, να το συναρμολογήσετε επάνω σε μια επίπεδη και σταθερή επιφάνεια (π. χ. τραπέζι εργασίας).**

- Στερεώστε το ηλεκτρικό εργαλείο με μια κατάλληλη κοχλιοσύνδεση επάνω στην επιφάνεια εργασίας. Σε αυτό χρησιμεύουν οι τρύπες **(18)**.

## Αναρόφηση σκόνης/ροκανιδιών

Η σκόνη από ορισμένα υλικά, π. χ. από μολυβδόυχες μογιές, από μερικά είδη ξύλου, από ορυκτά υλικά και από μέταλλα μπορεί να είναι ανθυγιεινή. Η επαφή με τη σκόνη ή/και η εισπνοή της μπορεί να προκαλέσει αλλεργικές αντιδράσεις ή/και ασθένειες των αναπνευστικών οδών του χρήστη ή τυχόν παρευρισκομένων ατόμων.



Ορισμένα είδη σκόνης, π. χ. σκόνη από ξύλο βελανιδιάς ή οξιάς θεωρούνται σαν καρκινογόνα, ιδιαίτερα σε συνδυασμό με διάφορα συμπληρωματικά υλικά που χρησιμοποιούνται στην κατεργασία ξύλων (ενώσεις χρωμίου, ξυλοπροστατευτικά μέσα). Η κατεργασία αμιαντούχων υλικών επιτρέπεται μόνο σε ειδικά εκπαιδευμένα άτομα.

- Φροντίστε για τον καλό αερισμό του χώρου εργασίας.
- Σας συμβουλεύουμε να φοράτε μάσκες αναπνευστικής προστασίας με φίλτρο κατηγορίας P2.

Θρηπίε τις διατάξεις που ισχύουν στη χώρα σας για τα διάφορα υπό κατεργασία υλικά.

- **Αποφεύγετε τη δημιουργία συσσωρεύσεων σκόνης στο χώρο που εργάζεστε.** Οι σκόνες αναφλέγονται εύκολα.

### Αλλαγή εξαρτήματος (βλέπε εικόνα C)

Η μονάδα κίνησης (12) παραδίδεται από το εργοστάσιο με ένα ταχυτσόκ δύο δακτυλίων (16).

#### Τοποθέτηση του εξαρτήματος

- Γυρίστε τον δακτύλιο ασφαλείας (27) στην κατεύθυνση «UNLOCK».
- Γυρίστε τον δακτύλιο σύσφιξης (29) προς τη φορά των δεικτών του ρολογιού, ώσπου να μπορεί να τοποθετηθεί το εξάρτημα (17).
- Τοποθετήστε το εξάρτημα (17) εντελώς μέσα, κρατήστε το στην υποδοχή εξαρτήματος και γυρίστε τον δακτύλιο σύσφιξης (29) δυνατά με το χέρι αντίθετα στη φορά των δεικτών του ρολογιού. Κρατήστε εδώ τον δακτύλιο συγκράτησης (28) σταθερά.
- Γυρίστε τον δακτύλιο ασφαλείας (27) στην κατεύθυνση «LOCK».

**Υπόδειξη:** Κατά την τοποθέτηση μικρών τρυπανιών ρυθμίστε την υποδοχή εξαρτήματος προηγούμενης περίπου στη διάμετρο του τρυπανιού. Διαφορετικά υπάρχει κίνδυνος να μην κεντραριστεί το τρυπάνι.

#### Αφαίρεση του εξαρτήματος

- Γυρίστε τον δακτύλιο ασφαλείας (27) στην κατεύθυνση «UNLOCK».
- Γυρίστε τον δακτύλιο σύσφιξης (29) προς τη φορά των δεικτών του ρολογιού, ώσπου να μπορεί το εξάρτημα (17) να αφαιρεθεί.

## Λειτουργία

- **Βγάξτε το φως από την πρίζα πριν από οποιαδήποτε εργασία στο ηλεκτρικό εργαλείο.**
- **Μετά από κάθε ρύθμιση του ηλεκτρικού εργαλείου να σφίγγετε πάλι καλά τις βίδες και τους μοχλούς σύσφιξης.**

### Προετοιμασία της εργασίας

#### Φωτισμός της περιοχής εργασίας (βλέπε εικόνα D)

Να φροντίζετε για τον επαρκή φωτισμό της άμεσης περιοχής εργασίας.

- Για τη **θέση σε λειτουργία της οθόνης (14)** γυρίστε τον διακόπτη On/Off (13) στη θέση .
- Ενεργοποιήστε τη μονάδα φωτισμού (22) με το πλήκτρο (30). Στην οθόνη (14) εμφανίζεται η ένδειξη «Light».

#### Σωστή τοποθέτηση του επεξεργαζόμενου κομματιού (βλέπε εικόνα E)

Ένα σταυρόνημα λέιζερ δείχνει την ακριβή θέση τρυπήματος.

- Για τη **θέση σε λειτουργία της οθόνης (14)** γυρίστε τον διακόπτη On/Off (13) στη θέση .
- Ενεργοποιήστε τη μονάδα λέιζερ (22) με το πλήκτρο (31). Στην οθόνη (14) εμφανίζεται η ένδειξη «Laser».
- Ευθυγραμμίστε το σημάδι σας πάνω στο επεξεργαζόμενο κομμάτι με τη βοήθεια του σταυρόνηματος λέιζερ.

#### Στερέωση του επεξεργαζόμενου κομματιού (βλέπε εικόνες F1–F2)

Για να εξασφαλίσετε την καλύτερη δυνατή ασφάλεια εργασίας πρέπει να σφίγγετε πάντοτε το επεξεργαζόμενο κομμάτι. Μην επεξεργαστείτε επεξεργαζόμενα κομμάτια που είναι πολύ μικρά και δεν μπορούν να σφικτούν.

Το ελεύθερο άκρο των μακρών και βαριών επεξεργαζόμενων κομματιών πρέπει να ακουμπάει κάπου ή να υποστηρίζεται.

**Υπόδειξη:** Για το σφίξιμο μικρών επεξεργαζόμενων κομματιών χρησιμοποιείτε μια μέγκενη (π.χ. Bosch MS 80).

- Τοποθετήστε σωστά το επεξεργαζόμενο κομμάτι με τη βοήθεια του σταυρόνηματος λέιζερ.
  - Λύστε τον μοχλό ταχυσύσφιξης (2) στον ταχυσφιγκτήρα (3).
  - Αφήστε τον ταχυσφιγκτήρα να ακουμπήσει πάνω στο επεξεργαζόμενο κομμάτι. Γυρίστε τον μοχλό ταχυσύσφιξης (2) προς τη φορά των δεικτών του ρολογιού, μέχρι να σφικτεί το επεξεργαζόμενο κομμάτι σταθερά.
  - Μετά το τρύπημα λύστε τον μοχλό ταχυσύσφιξης (2) ενάντια στη φορά των δεικτών του ρολογιού.
  - Γυρίστε τον ταχυσφιγκτήρα (3) στα πλάγια και αφαιρέστε το επεξεργαζόμενο κομμάτι.
- Ο οδηγός παραλλήλων (19) χρησιμεύει, για την ασφάλιση μεγαλύτερων επεξεργαζόμενων κομματιών από τυχόν στρίψιμο.
- Λύστε τις βίδες τύπου πεταλούδας (20) στον οδηγό παραλλήλων (19) και τοποθετήστε τον οδηγό παραλλήλων στα αυλάκια της πλάκας βάσης (1).
  - Σφίξτε ξανά τις βίδες τύπου πεταλούδας σταθερά.
  - Στερεώστε το επεξεργαζόμενο κομμάτι με τη βοήθεια του ταχυσφιγκτήρα (3).

#### Ρύθμιση του ύψους της μονάδας κίνησης (βλέπε εικόνα G)

- **Μη ρυθμίσετε το ύψος της μονάδας κίνησης κατά τη διάρκεια της λειτουργίας.** Χειριστείτε τον μοχλό σύσφιξης (7) μόνο, όταν ο περιστρεφόμενος τροχός είναι στην αρχική θέση. Αυτό το προληπτικό μέτρο προφυλάγει από πιθανούς τραυματισμούς.

Το ύψος της μονάδας κίνησης **(12)** μπορεί να ρυθμιστεί ανάλογα με το μήκος του εξαρτήματος και το μέγεθος του επεξεργαζόμενου κομματιού.

**Υπόδειξη:** Μετά τη ρύθμιση του ύψους της μονάδας κίνησης πρέπει να ελεγχθεί εκ νέου η σωστή θέση του επεξεργαζόμενου κομματιού με τη βοήθεια του σταυρονήματος λέιζερ. ενδεχομένως πρέπει να ευθυγραμμιστε το επεξεργαζόμενο κομμάτι εκ νέου.

Ένα φρένο εμποδίζει, σε περίπτωση ανοιχτού μοχλού σύσφιξης **(7)**, το ακούσιο κατέβασμα της μονάδας κίνησης **(12)**. Ελέγχετε περιστασιακά τη δύναμη σύσφιξης του φρένου και ενδεχομένως επαναρυθμίστε την.

- Βεβαιωθείτε, ότι ο περιστρεφόμενος τροχός **(11)** βρίσκεται στην αρχική θέση.
- Με το ένα χέρι πιάστε τον περιστρεφόμενο τροχό **(11)** και με το άλλο χέρι λύστε τον μοχλό σύσφιξης **(7)** αντίθετα στη φορά των δεικτών του ρολογιού.
- Με τη βοήθεια του περιστρεφόμενου τροχού ρυθμίστε το ύψος της μονάδας κίνησης **(12)** ανάλογα με το χρησιμοποιούμενο εξάρτημα και το ύψος του επεξεργαζόμενου κομματιού.
- Σφίξτε τον μοχλό σύσφιξης **(7)** προς τη φορά των δεικτών του ρολογιού ξανά σταθερά.

**Υπόδειξη:** Ο μοχλός σύσφιξης **(7)** έχει έναν σύνδεσμο ελεύθερης κίνησης, για να μπορεί να στραφεί σε μια εργονομικά ευνοϊκότερη ή με εξοικονόμηση χώρου θέση. Τραβήξτε τη λαβή του σφιγμένου μοχλού σύσφιξης μακριά από τη μονάδα μετάδοσης κίνησης, γυρίστε την στην επιθυμητή θέση και ακολούθως αφήστε την να επανέλθει στην αρχική της θέση.

## Θέση σε λειτουργία

- **Προσέξτε την τάση δικτύου! Τα στοιχεία της τάσης της πηγής ρεύματος πρέπει να ταυτίζονται με τα αντίστοιχα στοιχεία επάνω στην πινακίδα κατασκευαστή του ηλεκτρικού εργαλείου. Ηλεκτρικά εργαλεία με χαρακτηριστική τάση 230 V λειτουργούν και με τάση 220 V.**

### Ενεργοποίηση

- Για τη **θέση σε λειτουργία της οθόνης (14)** γυρίστε τον διακόπτη On/Off **(13)** στη θέση .
- Για τη **θέση σε λειτουργία του ηλεκτρικού εργαλείου**

γυρίστε τον διακόπτη On/Off **(13)** στη θέση .  
Τώρα μπορείτε να ρυθμίσετε τον αριθμό των στροφών.

### Απενεργοποίηση

- Για τον **τερματισμό του τρυπήματος** γυρίστε τον διακόπτη On/Off **(13)** στη θέση .

ή

- Για την **πλήρη απενεργοποίηση** του ηλεκτρικού εργαλείου γυρίστε τον διακόπτη On/Off **(13)** στη θέση «0».

**Υπόδειξη:** Το ηλεκτρικό εργαλείο είναι τώρα εκτός ρεύματος. Όλες οι τρέχουσες ρυθμίσεις διαγράφονται.

## Λειτουργία Quick-Stop



Με τη λειτουργία Quick-Stop το ηλεκτρικό εργαλείο μπορεί να τεθεί άμεσα εκτός λειτουργίας, π.χ. όταν το εργαλείο σφηνώσει μέσα στο επεξεργαζόμενο κομμάτι.

- Πατήστε σύντομα και γρήγορα τον διακόπτη On/Off **(13)**. Απενεργοποιούνται αμέσως το ηλεκτρικό εργαλείο και η οθόνη.

**Υπόδειξη:** Το ηλεκτρικό εργαλείο είναι τώρα εκτός ρεύματος. Όλες οι τρέχουσες ρυθμίσεις διαγράφονται.

- Για να θέσετε το ηλεκτρικό εργαλείο ξανά σε λειτουργία, πρέπει να γυρίσετε πίσω τον διακόπτη On/Off **(13)** στη θέση «0».

Μετά μπορείτε να ενεργοποιήσετε ξανά το ηλεκτρικό

εργαλείο (διακόπτης On/Off **(13)** στη θέση ).

## Προστασία από αθέλητη επανεκκίνηση

Η προστασία από αθέλητη επανεκκίνηση εμποδίζει την ανεξέλεγκτη εκκίνηση του ηλεκτρικού εργαλείου μετά από μια διακοπή του ρεύματος (π.χ. τράβηγμα του φιδ από την πρίζα κατά τη διάρκεια της λειτουργίας).

- Για να θέσετε το ηλεκτρικό εργαλείο ξανά σε λειτουργία, πρέπει να γυρίσετε πίσω τον διακόπτη On/Off **(13)** στη θέση .

Μετά μπορείτε να ενεργοποιήσετε ξανά το ηλεκτρικό

εργαλείο (διακόπτης On/Off **(13)** στη θέση ).

## Προστασία υπερφόρτισης

Σε περίπτωση χρήσης σύμφωνα με τον σκοπό προορισμού το ηλεκτρικό εργαλείο δεν μπορεί να υπερφορτωθεί. Σε περίπτωση πολύ μεγάλου φορτίου το ηλεκτρονικό σύστημα απενεργοποιεί αυτόματα το ηλεκτρικό εργαλείο.

- Για να θέσετε το ηλεκτρικό εργαλείο ξανά σε λειτουργία, πρέπει να γυρίσετε πίσω τον διακόπτη On/Off **(13)** στη θέση .

Μετά μπορείτε να ενεργοποιήσετε ξανά το ηλεκτρικό

εργαλείο (διακόπτης On/Off **(13)** στη θέση ).

## Ρύθμιση του αριθμού στροφών

- **Πριν την έναρξη της εργασίας ρυθμίστε τον σωστό αριθμό στροφών. Ο αριθμός των στροφών πρέπει να προσαρμοστεί στη διάμετρο του τρυπανιού και στο προς τρύπημα υλικό.** Όταν ο αριθμός στροφών ρυθμιστεί λάθος το τοποθετημένο εξάρτημα μπορεί να σφηνώσει μέσα στο επεξεργαζόμενο κομμάτι.

Κατά τη ρύθμιση του ενδεδειγμένου αριθμού στροφών χρησιμοποιήστε το διάγραμμα αριθμού στροφών **(6)**. Αυτό δείχνει τον προς ρύθμιση αριθμό στροφών (**rpm**) ανάλογα με τη διάμετρο του τρυπανιού (**Ø** σε mm) για τα υλικά χάλυβα (**Steel**) και αλουμίνιο (**Aluminium**).

## Μηχανική επιλογή ταχύτητας

- Χειριστείτε τον διακόπτη επιλογής ταχύτητας (21) μόνο σε περίπτωση ακινητοποιημένου ηλεκτρικού εργαλείου.

Με τον διακόπτη επιλογής ταχύτητας (21) μπορούν να προεπιλεγούν 2 περιοχές αριθμού στροφών.

### Ταχύτητα 1:

Χαμηλή περιοχή αριθμού στροφών, για εργασία με μεγάλες διαμέτρους τρυπανιού.

### Ταχύτητα 2:

Υψηλή περιοχή αριθμού στροφών, για εργασία με μικρές διαμέτρους τρυπανιού.

- Γυρίστε τον διακόπτη επιλογής ταχύτητας (21) στην επιθυμητή θέση.

Σε περίπτωση που ο διακόπτης επιλογής ταχύτητας (21) δεν μπορεί να γυρίσει μέχρι τέρμα, περιστρέψτε λίγο το τσοκ με το τρυπάνι.

## Ηλεκτρονική ρύθμιση του αριθμού των στροφών (βλέπε εικόνα H)

Με τη βοήθεια του ρυθμιστή του αριθμού στροφών (15) μπορείτε να ρυθμίσετε συνεχώς τον αριθμό στροφών του ηλεκτρικού εργαλείου.

- Για τη **θέση σε λειτουργία του ηλεκτρικού εργαλείου**

γυρίστε τον διακόπτη On/Off (13) στη θέση

- Με τη βοήθεια του πλήκτρου (33) θέστε την περιοχή ένδειξης της οθόνης στο «Speed».
- Περιστρέψτε τον ρυθμιστή του αριθμού των στροφών (15) τόσο, μέχρι να εμφανιστεί στην οθόνη (14) ο επιθυμητός αριθμός στροφών.

## Οδηγίες εργασίας

### Γενικές υποδείξεις

Πριν από το τρύπημα βεβαιωθείτε, ότι ο ταχυσιφικτήρας (3), ο οδηγός παραλλήλων (19) ή η μέγκενη (εξάρτημα) έχουν σφίξει σταθερά.

Το τρυπάνι μπορεί να σφηνώσει μέσα στο επεξεργαζόμενο κομμάτι και να συμπαρασύρει το επεξεργαζόμενο κομμάτι, όταν βγαίνει έξω απ' αυτό. Γι' αυτό να ελαττώνετε την κίνηση προώθησης, όταν το τρύπημα κοντεύει να τελειώσει.

Θέστε το ηλεκτρικό εργαλείο εκτός λειτουργίας σε περίπτωση μπλοκαρίσματος του εργαλείου. Αφήστε το εργαλείο και το επεξεργαζόμενο κομμάτι να κρυώσουν. Αφαιρέστε τα γρέζια. Εξακριβώστε και εξουδετερώστε την αιτία του σφηνώματος του εργαλείου.

### Ειδικές υποδείξεις για το τρύπημα μετάλλων

Τα μεταλλικά επεξεργαζόμενα κομμάτια πρέπει, πριν τρυπηθούν, να ποντάρονται.

Τρυπήματα με διάμετρο μεγαλύτερη από 10 mm πρέπει να προστοιμάζονται με άνοιγμα μιας μικρότερης τρύπας.

Για να μπορείτε να εργάζεστε καλύτερα να ψύχετε τη θέση τρυπήματος με λάδι κοπής (π.χ. με το λάδι κοπής γενικής χρήσης της Bosch).

## Θέση του χειριστή

- Σταθείτε μπροστά από το ηλεκτρικό εργαλείο. Έτσι μπορείτε να βλέπετε διαρκώς καλά τη θέση που τρυπάτε.
  - Να κρατάτε τα χέρια και τα δάχτυλά σας μακριά από το περιστρεφόμενο εργαλείο.
  - Να μην σταυρώνετε τα μπράτσα σας μπροστά στη μονάδα κίνησης.

## Τρύπημα

- Τοποθετήστε το επεξεργαζόμενο κομμάτι πάνω στην πλάκα βάσης (1).
- Ρυθμίστε το ύψος της μονάδας κίνησης.
- Ευθυγραμμίστε το επεξεργαζόμενο κομμάτι με τη βοήθεια του σταυρονήματος λείζερ.
- Σφίξτε καλά το επεξεργαζόμενο κομμάτι.
- Ρυθμίστε έναν κατάλληλο αριθμό στροφών.
- Ενεργοποιήστε το ηλεκτρικό εργαλείο.
- Για το τρύπημα γυρίστε τον περιστρεφόμενο τροχό (11) με ομοιόμορφη προώθηση, μέχρι να επιτευχθεί το επιθυμητό βάθος τρυπήματος.
- Όταν επιτευχθεί το επιθυμητό βάθος τρυπήματος, οδηγήστε τον περιστρεφόμενο τροχό (11) πίσω, μέχρι να βρεθεί η μονάδα κίνησης ξανά στην αρχική θέση.
- Θέστε το ηλεκτρικό εργαλείο εκτός λειτουργίας.

## Ένδειξη του βάθους τρυπήματος (βλέπε εικόνα I)

Με τη βοήθεια της οθόνης (14) μπορείτε να εμφανίσετε το τρέχον βάθος τρυπήματος.

- Μετά τη ρύθμιση του αριθμού των στροφών με τη βοήθεια του πλήκτρου (33) θέστε την περιοχή ένδειξης της οθόνης στο «Depth».
- Ρυθμίστε το ύψος της μονάδας κίνησης.
- Ακουμπήστε τη μύτη του τρυπανιού ελαφρά πάνω στο επεξεργαζόμενο κομμάτι.
- Πατήστε το πλήκτρο (34), για να καθορίσετε το μηδενικό σημείο. Στην οθόνη (14) εμφανίζεται η ένδειξη «Reset».
- Τρυπήστε με ομοιόμορφη προώθηση, μέχρι να εμφανιστεί στην οθόνη το επιθυμητό βάθος τρυπήματος.

## Ρύθμιση του βάθους τρυπήματος (βλέπε εικόνα J)

Με τον οδηγό βάθους (9) μπορείτε να καθορίσετε το βάθος τρυπήματος **t**.

- Λύστε τον μοχλό σύσφιξης (8) αντίθετα στη φορά των δεικτών του ρολογιού.
- Διεξάγετε ένα δοκιμαστικό τρύπημα. Όταν στην οθόνη (14) εμφανιστεί το επιθυμητό βάθος τρυπήματος **t**, σφίξτε ξανά τον μοχλό σύσφιξης (8) σταθερά. Για τα ακόλουθα τρυπήματα περιορίζεται έτσι το βάθος τρυπήματος στην τιμή **t**.

## Μεταφορά (βλέπε εικόνα K)

- Για τη μεταφορά κρατήστε το ηλεκτρικό εργαλείο με τα δύο χέρια από την πλάκα βάσης (1) (1) ή με το ένα χέρι από την κολόνα τρυπήματος (4) (2). Μη φέρετε το ηλεκτρικό εργαλείο από τον περιστρεφόμενο τροχό (11) (3).

## Συντήρηση και σέρβις

### Συντήρηση και καθαρισμός

- ▶ **Βγάξτε το φως από την πρίζα πριν από οποιαδήποτε εργασία στο ηλεκτρικό εργαλείο.**
- ▶ **Να διατηρείτε το ηλεκτρικό εργαλείο και τις σχισμές αερισμού πάντοτε σε καθαρή κατάσταση για να μπορείτε να εργάζεσθε καλά και με ασφάλεια.**

Μια τυχόν αναγκαία αντικατάσταση του ηλεκτρικού καλωδίου πρέπει να διεξαχθεί από τη **Bosch** ή από ένα εξουσιοδοτημένο κέντρο σέρβις για ηλεκτρικά εργαλεία της **Bosch**, για να αποφευχθεί έτσι κάθε κίνδυνος της ασφάλειας.

Καθαρίστε, όταν χρειάζεται, την κολόνα τρυπήματος (4) με ένα στεγνό πανί και ψεκάστε την ελαφρά με λάδι κοπής γενικής χρήσης της Bosch (εξάρτημα).

### Ρύθμιση του φρένου της μονάδας κίνησης (βλέπε εικόνα L)

Η δύναμη σύσφιξης του φρένου της μονάδας κίνησης (12) μπορεί να επαναρυθμιστεί.

#### Έλεγχος

- Η ισχύς σύσφιξης του φρένου πρέπει να συγκρατεί ασφαλώς τη μονάδα κίνησης σε οποιοδήποτε ύψος.

#### Ρύθμιση

- Γυρίστε τη βίδα ρύθμισης (35) με το κλειδί εσωτερικού εξαγώνου (23) αντίθετα στη φορά των δεικτών του ρολογιού, για να μειώσετε τη δύναμη σύσφιξης ή γυρίστε την προς τη φορά των δεικτών του ρολογιού, για να αυξήσετε τη δύναμη σύσφιξης.
- Ελέγξτε αν επιτεύχθηκε η επιθυμητή ισχύς σύσφιξης.

### Εξυπηρέτηση πελατών και συμβουλές εφαρμογής

Η υπηρεσία εξυπηρέτησης πελατών απαντά στις ερωτήσεις σας σχετικά με την επισκευή και τη συντήρηση του προϊόντος σας καθώς και για τα αντίστοιχα ανταλλακτικά. Σχέδια συναρμολόγησης και πληροφορίες για τα ανταλλακτικά θα βρείτε επίσης κάτω από: [www.bosch-pt.com](http://www.bosch-pt.com)

Η ομάδα παροχής συμβουλών της Bosch απαντά ευχαριστώντας τις ερωτήσεις σας για τα προϊόντα μας και τα εξαρτήματά τους.

Δώστε σε όλες τις ερωτήσεις και παραγγελίες ανταλλακτικών οποιαδήποτε το 10ψήφιο κωδικό αριθμό σύμφωνα με την πινακίδα τύπου του προϊόντος.

#### Ελλάδα

Robert Bosch A.E.  
Ερχείας 37  
19400 Κορωπί – Αθήνα  
Τηλ.: 210 5701258  
Φαξ: 210 5701283

Email: [pt@gr.bosch.com](mailto:pt@gr.bosch.com)  
[www.bosch.com](http://www.bosch.com)  
[www.bosch-pt.gr](http://www.bosch-pt.gr)

#### Περαιτέρω διευθύνσεις σέρβις θα βρείτε στην ηλεκτρονική διεύθυνση:

[www.bosch-pt.com/serviceaddresses](http://www.bosch-pt.com/serviceaddresses)

### Απόσυρση

Τα ηλεκτρικά εργαλεία, τα εξαρτήματα και οι συσκευασίες πρέπει να ανακυκλώνονται με τρόπο φιλικό προς το περιβάλλον.



Μην ρίχνετε τα ηλεκτρικά εργαλεία στα απορρίμματα του σπιτιού σας!

### Μόνο για χώρες της ΕΕ:

Σύμφωνα με την Ευρωπαϊκή Οδηγία 2012/19/ΕΕ σχετικά με τις παλιές ηλεκτρικές και ηλεκτρονικές συσκευές και τη μεταφορά της οδηγίας αυτής σε εθνικό δίκαιο δεν είναι πλέον υποχρεωτικό, τα άχρηστα ηλεκτρικά εργαλεία να συλλέγονται ξεχωριστά για να ανακυκλωθούν με τρόπο φιλικό προς το περιβάλλον.

## Türkçe

### Güvenlik talimatı

#### Elektrikli El Aletleri İçin Genel Güvenlik Uyarıları

##### ⚠ UYARI

**Bu elektrikli el aletle birlikte gelen tüm güvenlik uyarılarını,**

**talimatları, resim ve açıklamaları okuyun.** Aşağıda bulunan talimatlara uyulmaması halinde elektrik çarpmalarına, yangınlara ve/veya ağır yaralanmalara neden olabilir.

**Bütün uyarıları ve talimat hükümlerini ileride kullanmak üzere saklayın.**

Uyarı ve talimat hükümlerinde kullanılan "elektrikli el aleti" terimi, akım şebekesine bağlı (elektrikli) aletlerle akü ile çalışan aletleri (akülü) kapsamaktadır.

#### Çalışma yeri güvenliği

- ▶ **Çalıştığınız yeri temiz tutun ve iyi aydınlatın.** Dağınık veya karanlık alanlar kazalara davetiye çıkarır.
- ▶ **Yakınında patlayıcı maddeler, yanıcı sıvı, gaz veya tozların bulunduğu yerlerde elektrikli el aleti ile çalışmayın.** Elektrikli el aletleri, toz veya buharların tutuşmasına neden olabilecek kıvılcımlar çıkarırlar.
- ▶ **Elektrikli el aleti ile çalışırken çocukları ve etraftaki kişileri uzakta tutun.** Dikkatiniz dağılacak olursa aletin kontrolünü kaybedebilirsiniz.

#### Elektrik güvenliği

- ▶ **Elektrikli el aletinin fişi prize uymalıdır. Fişi hiçbir zaman değiştirmeyin. Korumalı (topraklanmış) elektrikli el aletleri ile birlikte adaptör fiş kullanmayın.** Değiştirilmemiş fiş ve uygun priz elektrik çarpmaya tehlikesini azaltır.
- ▶ **Borular, kalorifer petekleri, ısıtıcılar ve buzdolapları gibi topraklanmış yüzeylerle vücudunuzun temas etmesinden kaçınınız.** Vücudunuz topraklandığı anda büyük bir elektrik çarpmaya tehlikesi ortaya çıkar.

- ▶ **Elektrikli el aletlerini yağmur altında veya nemli ortamlarda bırakmayın.** Suyun elektrikli el aleti içine sızması elektrik çarpmaya tehlikesini artırır.
- ▶ **Kabloya zarar vermeyin. Elektrikli el aletini kablodan tutarak taşımayın, kabloyu kullanarak çekmeyin veya kablodan çekerek fişi çıkarmayın. Kabloyu ateş, yanıcı ve/veya keskin ve hareket eden maddelerden uzak tutun.** Hasarlı veya dolaşmış kablo elektrik çarpmaya tehlikesini artırır.
- ▶ **Bir elektrikli el aleti ile açık havada çalışırken mutlaka açık havada kullanılmaya uygun uzatma kablosu kullanın.** Açık havada kullanılmaya uygun uzatma kablosunun kullanılması elektrik çarpmaya tehlikesini azaltır.
- ▶ **Elektrikli el aletinin nemli ortamlarda çalıştırılması şartsa mutlaka kaçak akım koruma rölesi kullanın.** Kaçak akım koruma rölesi şalterinin kullanımı elektrik çarpmaya tehlikesini azaltır.

#### Kişisel güvenlik

- ▶ **Dikkatli olun, ne yaptığınıza dikkat edin, elektrikli el aleti ile işinizi makul bir tempo ve yöntemle yürütün.** Yorgunsanız, kullandığınız hapların, ilaçların veya alkolün etkisinde iseniz elektrikli el aletini kullanmayın. Elektrikli el aletini kullanırken bir anki dikkatsizlik önemli yaralanmalara neden olabilir.
- ▶ **Daima kişisel koruyucu donanım kullanın. Daima koruyucu gözlük kullanın.** Elektrikli el aletinin türü ve kullanımına uygun olarak; toz maskesi, kaymayan iş ayakkabıları, koruyucu kask veya koruyucu kulaklık gibi koruyucu donanım kullanımı yaralanma tehlikesini azaltır.
- ▶ **Aleti yanlışlıkla çalıştırmaktan kaçının. Güç kaynağına ve/veya aküye bağlamadan, elinize alıp taşımadan önce elektrikli el aletinin kapalı olduğundan emin olun.** Elektrikli el aletini parmağınız şalter üzerinde dururken taşırsanız ve elektrikli el aleti açılken fişi prize sokarsanız kazalara neden olabilirsiniz.
- ▶ **Elektrikli el aletini çalıştırmadan önce ayar aletlerini veya anahtarları aletten çıkarın.** Elektrikli el aletinin dönen parçaları içinde bulunabilecek bir yardımcı alet yaralanmalara neden olabilir.
- ▶ **Çalışırken vücudunuz anormal durumda olmasın. Çalışırken duruşunuz güvenli olsun ve dengenizi her zaman koruyun.** Bu sayede elektrikli el aletini beklenmedik durumlarda daha iyi kontrol edebilirsiniz.
- ▶ **Uygun iş elbiseleri giyin. Geniş giysiler giymeyin ve takı takmayın. Saçlarınızı ve giysileriniz aletin hareketli parçalarından uzak tutun.** Bol giysiler, uzun saçlar veya takılar aletin hareketli parçaları tarafından tutulabilir.
- ▶ **Toz emme donanımı veya toz tutma tertibatı kullanırken, bunların bağlı olduğundan ve doğru kullanıldığından emin olun.** Toz emme donanımının kullanımı tozdan kaynaklanabilecek tehlikeleri azaltır.
- ▶ **Aletleri sık kullanmanız sebebiyle onlara alışmış olmanız, güvenlik prensiplerine uymazı**

**ölenmemelidir.** Dikkatsiz bir hareket, bir anda ciddi yaralanmalara yol açabilir.

#### Elektrikli el aletlerinin kullanımı ve bakımı

- ▶ **Elektrikli el aletini aşırı ölçüde zorlamayın. Yaptığınız işe uygun elektrikli el aletleri kullanın.** Uygun performanslı elektrikli el aleti ile, belirlenen çalışma alanında daha iyi ve güvenli çalışırsınız.
- ▶ **Şalteri bozuk olan elektrikli el aletini kullanmayın.** Açılıp kapanamayan bir elektrikli el aleti tehlikelidir ve onarılmalıdır.
- ▶ **Elektrikli el aletinde bir ayarlama işlemine başlamadan, herhangi bir aksesuarı değiştirirken veya elektrikli el aletini elinizden bırakırken fişi güç kaynağından çekin veya aküyü çıkarın.** Bu önlem, elektrikli el aletinin yanlışlıkla çalışmasını önler.
- ▶ **Kullanım dışı duran elektrikli el aletlerini çocukların ulaşamayacağı bir yerde saklayın. Aleti kullanmayı bilmeyen veya bu kullanım kılavuzunu okumayan kişilerin aletle çalışmasına izin vermeyin.** Deneyimsiz kişiler tarafından kullanıldığında elektrikli el aletleri tehlikelidir.
- ▶ **Elektrikli el aletinizin ve aksesuarlarınızın bakımını özenle yapın. Elektrikli el aletinizin kusursuz olarak çalışmasını engelleyebilecek bir durumun olup olmadığını, hareketli parçaların kusursuz olarak işlev görüp görmediklerini ve sıkışıp sıkışmadıklarını, parçaların hasarlı olup olmadığını kontrol edin. Elektrikli el aletini kullanmaya başlamadan önce hasarlı parçaları onartın.** Birçok iş kazası elektrikli el aletlerine yeterli bakım yapılmamasından kaynaklanır.
- ▶ **Kesici uçları daima keskin ve temiz tutun.** Özenle bakımı yapılmış keskin kenarlı kesme uçlarının malzeme içinde sıkışma tehlikesi daha azdır ve daha rahat kullanım olanağı sağlarlar.
- ▶ **Elektrikli el aletini, aksesuarı, uçları ve benzerlerini, bu özel tip alet için öngörülen talimata göre kullanın. Bu sırada çalışma koşullarını ve yaptığınız işi dikkate alın.** Elektrikli el aletlerinin kendileri için öngörülen alanın dışında kullanılması tehlikeli durumlara neden olabilir.
- ▶ **Tutamak ve kavrama yüzeylerini kuru, yağsız ve temiz tutun.** Kaygan tutamak ve kavrama yüzeyleri, aletin beklenmeyen durumlarda güvenli şekilde tutulmasını ve kontrol edilmesini engeller.

#### Servis

- ▶ **Elektrikli el aletinizi sadece yetkili personele ve orijinal yedek parça kullanma koşulu ile onartın.** Bu sayede elektrikli el aletinin güvenliğini sürekli hale getirirsiniz.

#### Matkap güvenlik uyarıları

- ▶ **Matkap sabitlenmiş olmalıdır.** Uygun şekilde sabitlenmemiş bir matkap hareket ederek veya devrilerek kişisel yaralanmalara neden olabilir.
- ▶ **İş parçası, iş parçası desteği üzerine sıkıştırılmalı veya sabitlenmelidir. Emniyetli bir şekilde sabitlenemeyecek kadar küçük parçalarda delik**

- delmeyin.** İşlem sırasında iş parçasını elle tutmak kişisel yaralanmalara neden olabilir.
- ▶ **Eldiven kullanmayın.** Eldivenler dönen parçalara veya talaşlara takılarak kişisel yaralanmalara neden olabilir.
- ▶ **Takım çalışırken ellerinizi delik delme alanından uzak tutun.** Dönen parçalara veya talaşlara değmeniz kişisel yaralanmalara neden olabilir.
- ▶ **Aksesuarın iş parçasına girmeden önce dönmeye başladığından emin olun.** Aksi halde aksesuar, iş parçası içinde sıkışabilir ve iş parçasını beklenmedik bir şekilde hareket ettirerek kişisel yaralanmalara neden olabilir.
- ▶ **Aksesuar sıkışırsa aşağı yönde basınç uygulamayı bırakın ve takımı kapatın.** Sıkışmanın nedeni bulun ve problemi çözmek için gereken önlemleri alın. Sıkışma durumunda iş parçası beklenmedik bir şekilde hareket ederek kişisel yaralanmalara neden olabilir.
- ▶ **Düzenli olarak aşağı doğru basınca ara vererek uzun talaşların oluşumunu engelleyin.** Keskin metal talaşları birbirine dolanabilir ve yaralanmalara neden olabilir.
- ▶ **Takım çalışırken delik delme alanındaki talaşları kesinlikle temizlemeyin.** Talaşları temizlemek için aksesuarı iş parçasından uzaklaştırın, takımı kapatın ve aksesuarın hareketinin durmasını bekleyin. Fırça veya maşa kullanılarak talaşları temizleyin. Dönen parçalara veya talaşlara değmeniz kişisel yaralanmalara neden olabilir.
- ▶ **Nominal hızı bulunan aksesuarlardaki nominal hız, en az elektrikli el aletinde belirtilen maksimum hıza eşit olmalıdır.** Nominal hızından daha hızlı çalışan aksesuarlar kırılabilir ve fırlayabilir.
- ▶ **Bu elektrikli el aleti bir lazer uyarı etiketi ile teslim edilir (Bkz.: Tablo "Semboller ve anlamları").**
- ▶ **Elektrikli el aleti üzerindeki uyarı etiketlerini hiçbir zaman okunamaz hale getirmeyin.**



Lazer ışını başkalarına veya hayvanlara doğrultmayın ve doğrudan gelen veya yansıyan lazer ışınına bakmayın. Aksi takdirde başkalarının gözünü kamaştırabilir, kazalara neden olabilir veya gözlerde hasara neden olabilirsiniz.

- ▶ **Lazer ışını gözünüze gelecek olursa gözlerinizi bilinçli olarak kapatın ve hemen başınızı başka tarafa çevirin.**
- ▶ **Lazer donanımında hiçbir değişiklik yapmayın.**
- ▶ **Çocukların gözetiminiz dışında elektrikli el aletini kullanmasına izin vermeyin.** Çocuklar istemeden de olsa başkalarının gözlerini kamaştırabilir.
- ▶ **Lazer uyarı etiketindeki metin kendi dilinizde değilse, ilk kullanımdan önce cihaz ekinde teslim edilen kendi dilinizdeki lazer uyarı etiketini mevcut lazer uyarı etiketi üzerine yapıştırın.**
- ▶ **Elektrikli el aletini sağlam, düz ve yatay bir yüzeye sabitleyin.** Elektrikli el aletinin kayabileceği veya sallanabileceği durumlarda uç düzgün ve güvenli olarak kullanılamaz.

- ▶ **Tam olarak durmadan elektrikli el aletini bırakıp gitmeyin.** Serbest dönüştüğü uçlar yaralanmalara neden olabilirler.
- ▶ **İş parçası da dahil olmak üzere çalışma yüzeyini temiz tutun.** Keskin kenarlı delme talaşları ve cisimler yaralanmalara neden olabilir. Malzeme karışımları özellikle tehlikelidir. Hafif metal tozları yanabilir veya patlayabilir.
- ▶ **Çalışmaya başlamadan önce doğru devir sayısını ayarlayın.** Devir sayısı delme çapına ve delinecek malzemeye uygun olmalıdır. Devir sayısı yanlış ayarlanmışsa kullanılan alet iş parçasında sıkışabilir.
- ▶ **Çalışmanız bittiğinde soğumadan önce kullanılan aleti tutmayın.** Kullanılan alet çalışma sırasında çok ısınır.
- ▶ **Kabloyu düzenli aralıklarla kontrol edin ve hasar gören kabloyu sadece Bosch elektrikli el aletleri için yetkili bir serviste onartın.** Hasar gören uzatma kablosunu değiştirin. Bu sayede aletin güvenliğini sürekli hale getirirsiniz.
- ▶ **Kullanmadığınız zamanlar elektrikli el aletini güvenli bir biçimde saklayın.** Aletin saklandığı yer kuru ve kilitlenebilir olmalıdır. Bu yolla elektrikli el aletinin hasar görmesini ve deneyimsiz kişiler tarafından kullanılmasını önlersiniz.
- ▶ **Elektrikli el aletini hasarlı kablo ile kullanmayın.** Hasar gören kabloya dokunmayın ve çalışma esnasında kablo hasar göreceği olursa fişi prizden çekin. Hasarlı kablolar elektrik çarpmaya tehlikesini artırır.

## Semboller

Aşağıdaki semboller elektrikli el aletinizi kullanırken önemli olabilir. Lütfen sembollerini ve anlamlarını zihninize iyice yerleştirin. Sembollerin doğru yorumu elektrikli el aletini daha iyi daha güvenli kullanmanıza yardımcı olur.

### Semboller ve anlamları



Laserstrahlung  
nicht in den Strahl  
blicken  
Laser Klasse 2  
IEC 60825-1:2014  
© 2014 Bosch

**Lazer ışını**  
**Lazer ışınına bakmayın**  
**Lazer sınıfı 2**



**Uzun ve açık saçla çalışmayın.**



**Koruyucu eldivenler kullanmayın.**

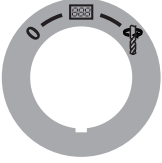

**Bol giysiler veya takı kullanmayın.**

**Semboller ve anlamları****Koruyucu gözlük kullanın.****Açma/kapama şalteri****0**

Kapama

888

Ekranı çalıştırma



Delme

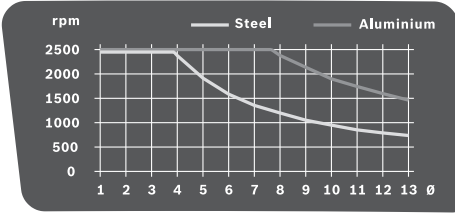

Ani durdurma (Quick Stop)

**Devir sayısı diyagramı**

Bu diyagram ayarlanacak devir sayısını (**rpm**) matkap ucu çapına (**Ø** mm olarak) bağlı olarak çelik (**Steel**) ve alüminyum (**Aluminium**) için göstermektedir.

**Ürün ve performans açıklaması**

**Bütün güvenlik talimatını ve uyarıları okuyun.** Güvenlik talimatlarına ve uyarılara uyulmadığı takdirde elektrik çarpmasına, yangına ve/veya ciddi yaralanmalara neden olunabilir.

Lütfen kullanma kılavuzunun ön kısmındaki resimlere dikkat edin.

**Usulüne uygun kullanım**

Bu elektrikli el aleti; uygun uçlarla birlikte ahşap, metal ve plastik malzemede delme işlemleri için tasarlanmıştır.

**Şekli gösterilen elemanlar**

Şekli gösterilen elemanların numaraları grafik sayfasındaki elektrikli el aleti resmindeki numaralarla aynıdır.

- (1) Taban levhası
- (2) Hızlı sabitleme kolu
- (3) Hızlı gerici
- (4) Delme sütunu

- (5) Dişli kol
- (6) Devir sayısı diyagramı
- (7) Yükseklik ayarı sıkıştırma kolu
- (8) Derinlik mesnedi sıkıştırma kolu
- (9) Derinlik mesnedi
- (10) Lazer uyarı etiketi
- (11) Tekerlek
- (12) Güç ünitesi
- (13) Quick-Stop fonksiyonlu açma/kapama şalteri
- (14) Ekran
- (15) Devir sayısı regülatörü
- (16) Anahtarsız mandren
- (17) Uç<sup>A)</sup>
- (18) Montaj delikleri
- (19) Paralellik mesnedi
- (20) Paralellik mesnedi kelebek vidaları
- (21) Vites seçme şalteri
- (22) Aydınlatma ve lazer ünitesi
- (23) İç altıgen anahtar (4 mm)
- (24) Delme sütunu tespit vidası
- (25) Delme sütunu kılavuz pimi
- (26) Taban levhası kılavuz oluğu
- (27) Emniyet halkası
- (28) Tutma halkası
- (29) Germe kovanı
- (30) Işık tuşu
- (31) Lazer çaprazı tuşu
- (32) Lazer ışını çıkış deliği
- (33) Devir sayısı göstergesi/delik derinliği göstergesi tuşu
- (34) Sıfır noktası tuşu
- (35) Fren sıkma kuvveti ayar vidası

A) **Şekli gösterilen veya tanımlanan aksesuar standart teslimat kapsamında değildir. Aksesuarın tümünü aksesuar programımızda bulabilirsiniz.**

**Teknik veriler**

Tezgah tipi matkap		PBD 40
Malzeme numarası		<b>3 603 M07 0..</b>
Giriş gücü	W	710
Boştaki devir sayısı		
- 1. vites	dev/dak	200-850
- 2. vites	dev/dak	600-2500
Lazer tipi	nm	650
	mW	< 1
Lazer sınıfı		2
C <sub>6</sub>		1

Tezgah tipi matkap		PBD 40
İraksak lazer çizgisi	mrad (tam açı)	0,5
Maks. delme çapı		
– Çelik	mm	13
– Ahşap	mm	40
Mandrenin sıkma aralığı	mm	1,5–13
Delme stroku, maks.	mm	90
Toplam yüksekliği	mm	650
Taban levhası ölçüleri (genişlik x derinlik x yükseklik)	mm	330 x 350 x 30
EPTA-Procedure 01:2014 uyarınca ağırlık	kg	11,2
Koruma sınıfı		□ / II

Veriler 230V'luk bir anma gerilimi [U] için geçerlidir. Farklı gerilimlerde ve farklı ülkelere özgü tiplerde bu veriler değişebilir.

### Gürültü bilgisi

Gürültü emisyon değerleri **EN 62841-3-13** uyarınca belirlenmektedir.

Elektrikli el aletin A ağırlıklı ses basıncı seviyesi tipik olarak **73 dB(A)**. Tolerans  $K = 3$  dB. Gürültü seviyesi çalışma sırasında belirtilen değerleri aşabilir. **Kulak koruması kullan!**

Bu talimatta belirtilen gürültü emisyon değeri standart bir ölçme yöntemi ile ölçülmüştür ve elektrikli el aletlerinin karşılaştırılmasında kullanılabilir. Bu değer gürültü emisyonunun geçici olarak tahmin edilmesine uygundur. Belirtilen gürültü emisyon değeri elektrikli aletin temel kullanımını temsil etmektedir. Ancak elektrikli el aleti başka uygulama türleri için, farklı uçlar veya yetersiz bakımla kullanılacak olursa, gürültü emisyon değerinde farklılık görülebilir. Bu da gürültü emisyonunu toplam çalışma süresinde belirgin ölçüde yükseltebilir.

Gürültü emisyonunu tam olarak belirleyebilmek için aletin kapalı olduğu süreleri veya açık olduğu halde gerçekten kullanılmadığı süreleri de dikkate almanız gerekir. Bu da toplam çalışma süresindeki gürültü emisyonunu belirgin ölçüde düşürebilir.

### Montaj

- ▶ **Elektrikli el aletin yanlışlıkla çalışmasına izin vermeyin. Montaj sırasında ve elektrikli el aletin kendinde çalışma yaparken şebeke fişi prize takılı olmamalıdır.**

### Teslimat kapsamı

Aletle birlikte teslim edilen bütün parçaları ambalajdan dikkatli biçimde çıkarın.

Elektrikli el aletini ilk kez işletmeye almadan önce aşağıda sıralanan bütün parçaların mevcut olup olmadığını kontrol edin:

- Tahrik ünitesi **(12)** delme sütunu **(4)** ile birlikte

- Taban levhası **(1)**
- Hızlı gerici **(3)**
- Paralellik mesnedi **(19)**
- İç altıgen anahtar **(23)**

**Not:** Elektrikli el aletinde hasar olup olmadığını kontrol edin. Elektrikli el aletini kullanmaya devam etmeden önce koruyucu donanımların veya hafif hasarlı parçaların kusursuz durumda olup olmadıklarını ve usulüne uygun işlev görüp görmediklerini kontrol etmeniz gerekir. Hareketli parçaların doğru işlev görüp görmediklerini ve sıkışıp sıkışmadığını veya parçaların hasarlı olup olmadığını kontrol edin. Bütün parçaların doğru olarak takılmış olması ve kusursuz bir işlemin gereklerini yerine getirmesi gerekir. Hasarlı koruma donanımlarını ve parçaları yetkili bir serviste onarılmasını sağlamalı veya değiştirmelisiniz.

### Münferit parçaların montajı (Bakınız: Resim A)

İlk kez işletmeye almadan önce elektrikli el aletini aşağıda tanımlanan yöntemle monte etmelisiniz:

- Hızlı gericiyi **(3)** delme sütununa **(4)** itin.
- Delme sütununu **(4)** taban levhasına **(1)**, kılavuz pimi **(25)** kılavuz oluk **(26)** tarafından alınacak biçimde yerleştirin.
- Tespit vidasını **(24)** iç altıgen anahtar **(23)** ile iyice sıkın.

### Bir çalışma yüzeyine montaj (Bakınız: Resim B)

- ▶ **Güvenli bir kullanımı garantiye almak için elektrikli el aletini düz ve sağlam bir zemine (örneğin bir tezgaha) monte etmelisiniz.**

- Elektrikli el aletini uygun bir vidalı bağlantı ile iş yüzeyine sabitleyin. Bunun için delikler **(18)** öngörülmüştür.

### Toz ve talaş emme

Kurşun içeren boyalar, bazı ahşap türleri, mineraller ve metaller gibi maddeler işlenirken ortaya çıkan toz sağlığa zararlı olabilir. Bu tozlara temas etmek veya bu tozları solumak allerjik reaksiyonlara ve/veya kullanıcının veya onun yakınındaki kişilerin nefes alma yollarındaki hastalıklara neden olabilir.

Kayın veya meşe gibi bazı ağaç tozları kanserojen etkiye sahiptir, özellikle de ahşap işleme sanayiinde kullanılan katkı maddeleri (kromat, ahşap koruyucu maddeler) ile birlikte. Asbest içeren malzemeler sadece uzmanlar tarafından işlenmelidir.

- Çalışma yerinizi iyi bir biçimde havalandırın.
- P2 filtre sınıfı filtre takılı soluk alma maskesi kullanmanızı tavsiye ederiz.

İşlenen malzemelere ait ülkenizdeki geçerli yönetmelik hükümlerine uyun.

- ▶ **Çalıştığınız yerde toz birikmemesine dikkat edin.**

Tozlar kolayca alevlenebilir.

### Uç değiştirme (Bakınız: Resim C)

Tahrik ünitesi **(12)** fabrikasyon olarak iki kovanlı anahtarlı mandren **(16)** ile teslim edilmektedir.



**Elektrikli el aletine uç takılması**

- Emniyet halkasını (27) "UNLOCK" yönüne çevirin.
- Sıkma kovanını (29) saat hareket yönünde uç (17) takılabilecek kadar çevirin.
- Ucu (17) tam olarak uç girişine yerleştirin ve sıkma kovanını (29) saat hareket yönünün tersine elinizle kuvvetlice çevirerek sıkın. Bu esnada (28) tutma halkasını tutun.
- Emniyet halkasını (27) "LOCK" yönünde çevirin.

**Not:** Küçük matkap uçlarını takmadan önce uç girişini yaklaşık bir delme çapına ayarlayın. Aksi takdirde matkap ucunun doğru merkezleme yapmadan takılma tehlikesi vardır.

**Ucun çıkarılması**

- Emniyet halkasını (27) "UNLOCK" yönüne çevirin.
- Sıkma kovanını (29) saat hareket yönünde, uç (17) çıkarılabilecek ölçüde çevirin.

**Çalışma**

- ▶ **Elektrikli el aletin kendinde bir çalışma yapmadan önce her defasında fişi prizden çekin.**
- ▶ **Elektrikli el aletinde yaptığınız her ayar işleminden sonra vidaları ve sıkıştırma kollarını tekrar sıkın.**

**Çalışmaya hazırlık****Çalışma alanının ışıklandırılması (Bakınız: Resim D)**

Çalışma alanının yeterli ölçüde aydınlanmasını sağlayın.

- **Ekranı devreye almak (14)** için açma/kapama şalterini (13) döndürerek  konumuna getirin.
- Aydınlatma ünitesini (22) tuş (30) ile açın. Ekranda (14) "Light" göstergesi gözüktür.

**İş parçasının konumlandırılması (Bakınız: Resim E)**

Lazer çaprazı size tam ve hassas delme yerini gösterir.

- **Ekranı devreye almak (14)** için açma/kapama şalterini (13) döndürerek  konumuna getirin.
- Lazer ünitesini (22) tuş (31) ile açın. Ekranda (14) "Laser" göstergesi gözüktür.
- İşaretinizi iş parçası üzerindeki lazer çaprazına göre yapın.

**İş parçasının sabitlenmesi (Bakınız: Resimler F1–F2)**

Çalışma güvenliğini optimum düzeyde tutabilmek için iş parçasını daima tespit etmelisiniz. Sıkıştırılmak için çok küçük olan iş parçalarını işlemeyin.

Uzun ve ağır iş parçalarının boştaki uçları beslenmeli veya desteklenmelidir.

**Not:** Küçük iş parçalarını sıkamak için mekanik bir mengene (örneğin Bosch MS 80) kullanın.

- İş parçasını çapraz lazer yardımı ile konumlandırın.
- Hızlı sabitleme kolunu (2) hızlı gericide (3) gevşetin.

- Hızlı gericiyi iş parçası üstünde bırakın. Hızlı sabitleme kolunu (2) iş parçası tam olarak sıkılıncaya kadar saat hareket yönünde çevirin.
  - Delme işleminden sonra hızlı sabitleme kolunu (2) saat hareket yönünün tersine çevirerek gevşetin.
  - Hızlı gericiyi (3) yana çevirin ve iş parçasını alın.
- Paralellik mesnedi (19) büyük iş parçalarını dönmeye karşı emniyete almaya yarar.

- Paralellik mesnedindeki (19) kelebek vidaları (20) gevşetin ve paralellik mesnedini taban levhasındaki (1) oluklara yerleştirin.
- Kelebek vidaları tekrar sıkın.
- İş parçasını hızlı gerici (3) yardımı ile sabitleyin.

**Tahrik ünitesinin yüksekliğinin ayarlanması (Bakınız: Resim G)**

- ▶ **İşletme esnasında tahrik ünitesinin yüksekliğini değiştirmeyin.** Sıkıştırma kolunu (7) sadece tekerlek başlangıç konumunda iken kullanın. Bu önlem olası yaralanmaları önler.

Tahrik ünitesinin (12) yüksekliği alet ucunun uzunluğuna ve iş parçasının büyüklüğüne göre ayarlanabilir.

**Not:** Tahrik ünitesinin yüksekliğinin ayarlanmasından sonra iş parçasının konumu lazer çaprazı yardımı ile yeniden kontrol edilmelidir. Gerektiğinde iş parçasını yeniden doğrultmalısınız.

Bir fren sistemi, sıkıştırma kolu (7) açık durumda iken tahrik ünitesinin (12) istenmeden aşağı düşmesini önler. Fren sıkma kuvvetini düzenli aralıklarla kontrol edin ve gerekiyorsa yeniden ayarlayın.

- Tekerleğin (11) başlangıç konumunda olduğundan emin olun.
- Bir elinizle tekerleği (11) tutun ve diğer elinizle sıkıştırma kolunu (7) saat hareket yönünün tersinde gevşetin.
- Tekerlek yardımı ile tahrik ünitesinin (12) yüksekliğini kullanılan uca ve iş parçası yüksekliğine göre ayarlayın.
- Sıkıştırma kolunu (7) saat hareket yönünde tekrar sıkın.

**Not:** Sıkıştırma kolunun (7) bir boşluğu vardır ve bu sayede kol ergonomik biçimde yerden tasarruf edilerek istenen pozisyona çevrilebilir.

Sıkıştırma kolu sıkılı iken tahrik ünitesi tutamağını çekin, istediğiniz konuma çevirin ve tekrar yay kuvvetine bırakın.

**Çalıştırma**

- ▶ **Şebeke gerilimine dikkat edin! Akım kaynağının gerilimi elektrikli el aletin tip etiketinde belirtilen gerilimle aynı olmalıdır. 230V ile işaretlenmiş elektrikli el aletleri 220V ile de çalıştırılabilir.**

**Açma**

Enerjiden tasarruf etmek için elektrikli el aletini sadece kullandığınızda açın.

- **Ekranı devreye almak (14)** için açma/kapama şalterini (13) döndürerek  konumuna getirin.

- Elektrikli el aletini devreye almak için açma/kapama

 şalterini (13) döndürerek konumuna getirin. Şimdi devir sayısını ayarlayabilirsiniz.

#### Kapama

- Delme işlemini sonlandırmak için açma/kapama

şalterini (13) döndürerek  konumuna getirin.

veya

- Elektrikli el aletini tam olarak kapatmak için, açma/kapama şalterini (13) döndürerek "0" konumuna getirin.

**Not:** Elektrikli el aletinde artık akım yoktur. Tüm güncel ayarlar silinmiştir.

#### Quick-Stop fonksiyonu



Elektrikli el aleti, örneğin uç iş parçası içinde takılacak olursa Quick-Stop fonksiyonu ile hızla kapatılır.

- Açma/kapama şalterine (13) kısaca ve hızlı basın. Elektrikli el aleti ve ekran hemen kapatılır.

**Not:** Elektrikli el aletinde artık akım yoktur. Tüm güncel ayarlar silinmiştir.

- Daha sonra elektrikli el aletini tekrar işletmeye almak için, açma/kapama şalterini (13) döndürerek "0" konumuna geri getirmeniz gerekir.

Daha sonra elektrikli el aletini tekrar açabilirsiniz (açma/

 kapama şalterini (13), konumuna getirin).

#### Yeniden başlatma emniyeti

Yeniden başlatma emniyeti elektrik kesintilerinden sonra elektrikli el aletinin istenmeden tekrar çalışmasını önler (örneğin şebeke bağlantı fişinin işletme esnasında prizden çekilmesi durumunda).

- Daha sonra elektrikli el aletini tekrar işleme almak için,

açma/kapama şalterini (13) geriye döndürerek  konumuna geri getirmanız gerekir.

Daha sonra elektrikli el aletini tekrar açabilirsiniz (açma/

 kapama şalterini (13), konumuna getirin).

#### Aşırı zorlanma emniyeti

Usulüne uygun olarak kullanıldığında elektrikli el aleti zorlanmaz. Yükün çok fazla olması halinde, elektronik sistem elektrikli el aletini kapatır.

- Daha sonra elektrikli el aletini tekrar işleme almak için,

açma/kapama şalterini (13) geriye döndürerek  konumuna geri getirmanız gerekir.

Daha sonra elektrikli el aletini tekrar açabilirsiniz (açma/

 kapama şalterini (13), konumuna getirin).

#### Devir sayısının ayarlanması

- Çalışmaya başlamadan önce doğru devir sayısını ayarlayın. Devir sayısı delme çapına ve delinecek

malzemeye uygun olmalıdır. Devir sayısı yanlış ayarlandığında uç iş parçası içinde takılabilir ve sıkışabilir.

Uygun devir sayısını ayarlamak için devir sayısı diyagramına (6) bakın. Bu diyagram ayarlanacak devir sayısını (rpm) matkap ucu çapına (Ø mm cinsinden) bağlı olarak çelik (Steel) ve alüminyum (Aluminium) için göstermektedir.

#### Mekanik vites seçimi

- Vites seçme şalterini (21) sadece elektrikli el aleti dururken kullanın.

Vites seçme şalteri (21) ile devir sayısı aralığı 2 önceden seçilerek ayarlanabilir.

#### Vites 1:

Büyük delme çaplarıyla çalışmak için düşük devir aralığı.

#### Vites 2:

Küçük delme çaplarıyla çalışmak için yüksek devir aralığı.

- Vites seçme şalterini (21) istediğiniz pozisyona çevirin. Vites seçme şalteri (21) sonuna kadar döndürülemezse, uça birlikte mandreni biraz çevirin.

#### Elektronik devir sayısı regülasyonu (Bakınız: Resim H)

Devir sayısı regülatörü (15) yardımı ile elektrikli el aletinin devir sayısını kademesiz olarak ayarlayabilirsiniz.

- Elektrikli el aletini devreye almak için açma/kapama

 şalterini (13) döndürerek konumuna getirin.

- Tuş (33) yardımı ile ekranın gösterim alanını "Speed"e getirin.

- Devir sayısı regülatörünü (15) ekranda (14) istediğiniz devir sayısı gösterinceye kadar çevirin.

#### Çalışırken dikkat edilecek hususlar

##### Genel uyarılar

Delme işlemine başlamadan önce hızlı gericinin, (3), paralellik mesnedinin (19) veya mungenenin (aksesuar) iyice sıkılı olduklarından emin olun.

Matkap ucu iş parçasından çıkarken takılabilir ve iş parçasını da birlikte hareket ettirebilir. Bu nedenle delme işlemi sonunda aletin ileri hareketini yavaşlatın.

Alet ucu bloke olacak olursa, elektrikli el aletini kapatın. Ucu ve iş parçasının soğumasını bekleyin. Delik talaşlarını temizleyin. Ucu takılma nedenini tespit edin ve giderin.

##### Metalde delme işlemine ait özel açıklama ve uyarılar

Metal iş parçalarını delmeden önce delme yerini puntalayın. 10 mm delme çapından büyük delikleri açmadan önce ön kılavuz delik açın.

Daha iyi çalışabilmek için delik yerini soğutmak üzere kesme yağı (örneğin Bosch universal kesme yağı) kullanın.

##### Kullanıcının pozisyonu

- Elektrikli el aletinin önünde durun. Bu sayede delme yerini her zaman daha iyi görürsünüz.

- Ellerinizi ve parmaklarınızı dönmekte olan uçtan uzak tutun.

- Kollarınızı tahrik ünitesi önünde çapraz olarak tutmayın.

**Delme**

- İş parçasını taban levhası (1) üzerine yatırın.
- Tahrik ünitesinin yüksekliğini ayarlayın.
- İş parçasını çapraz lazer yardımı ile hizalayın.
- İş parçasını sıkın.
- Uygun bir devir sayısı ayarlayın.
- Elektrikli el aletini çalıştırın.
- Delmek için tekerleği (11) sabit ilerleme hızı ile, istenen delme derinliğine ulaşana kadar çevirin.
- İsteddiğiniz delik derinliğine ulaştığında tekerleği (11) tahrik ünitesi başlangıç konumuna geri gelinceye kadar geri çevirin.
- Elektrikli el aletini kapatın.

**Delme derinliğinin görüntülenmesi (Bakınız: Resim I)**

Ekran (14) yardımı ile güncel delik derinliğinin gösterilmesini sağlayabilirsiniz.

- Devir sayısını ayarladıktan sonra tuş (33) yardımı ile ekranın gösterim alanını "Depth"e getirin.
- Tahrik ünitesinin yüksekliğini ayarlayın.
- Matkap ucunu hafifçe iş parçası üzerine yerleştirin.
- Sıfır noktasını belirlemek için tuşa (34) basın. Ekranda (14) "Reset" gösterilir.
- Ekranda istediğiniz delik derinliği gösterilinceye kadar düzgün bir tempo ile delme yapın.

**Delme derinliğinin ayarlanması (Bakınız: Resim J)**

Derinlik mesnedi (9) ile delik derinliğini t belirleyebilirsiniz.

- Sıkıştırma kolunu (8) saat hareket yönünün tersinde gevşetin.
- Bir deneme delmesi yapın. Ekranda (14) istediğiniz delik derinliği t görüntülediğinde, sıkıştırma kolunu (8) tekrar sıkın. Bu yolla daha sonraki delme işleri için delme derinliği t değeri ile sınırlandırılmış olur.

**Nakliye (Bakınız: Resim K)**

- Elektrikli el aletini taşımak için, taban levhasından (1) (●) iki elinizle veya delme sütunundan (4) (●) tek elle tutun. Elektrikli el aletini tekerlekten (11) (●) tutarak taşımayın.

**Bakım ve servis****Bakım ve temizlik**

- Elektrikli el aletinin kendinde bir çalışma yapmadan önce her defasında fişi prizden çekin.
- İyi ve güvenli çalışabilmek için elektrikli el aletini ve havalandırma aralıklarını temiz tutun.

Bağlantı kablosunun değiştirilmesi gerekli ise, güvenlik nedenlerinden dolayı bu tertibat Bosch'den veya Bosch elektrikli el aletleri yetkili servisinden temin edilmelidir. Gerekğinde delme sütununu (4) kuru bir bezle temizleyin ve içine az miktarda Bosch universal kesme yağı (aksesuar) püskürtün.

**Tahrik ünitesinin freninin ayarlanması (Bakınız: Resim L)**

Tahrik ünitesi (12) freninin sıkma kuvveti istendiği gibi ayarlanabilir.

**Kontrol**

- Frenin sıkma kuvveti tahrik ünitesini istenilen yükseklikte güvenli biçimde tutabilmelidir.

**Ayarlama**

- Ayar vidasını (35) iç altıgen anahtar ile (23) saat hareket yönünün tersine çevirerek sıkma kuvvetini düşürün veya saat hareket yönünde çevirerek sıkma kuvvetini artırın.
- İsteddiğiniz sıkma kuvvetine erişilip erişilmediğini kontrol edin.

**Müşteri servisi ve uygulama danışmanlığı**

Müşteri servisleri ürününüzün onarım ve bakımı ile yedek parçalarına ait sorularınızı yanıtlar. Tehlike işaretlerini ve yedek parçalara ait bilgileri şu sayfada da bulabilirsiniz:

**www.bosch-pt.com**

Bosch uygulama danışma ekibi ürünlerimiz ve aksesuarları hakkındaki sorularınızda sizlere memnuniyetle yardımcı olur. Bütün başvuru ve yedek parça siparişlerinizde ürünün tip etiketi üzerindeki 10 haneli malzeme numarasını mutlaka belirtin.

**Sadece Türkiye için geçerlidir: Bosch genel olarak yedek parçaları 7 yıl hazır tutar.**

**Türkçe**

Marmara Elektrikli El Aletleri Servis Hizmetleri Sanayi ve Ticaret Ltd. Şti.

Tersane cd. Zencefil Sok.No:6 Karaköy

Beyoğlu / İstanbul

Tel.: +90 212 2974320

Fax: +90 212 2507200

E-mail: info@marmarabps.com

Bağrıaçıklar Oto Elektrik

Motorlu Sanayi Çarşısı Doğruer Sk. No:9

Selçuklu / Konya

Tel.: +90 332 2354576

Tel.: +90 332 2331952

Fax: +90 332 2363492

E-mail: bagriaciklarotoelektrik@gmail.com

Akgül Motor Bobinaj San. Ve Tic. Ltd. Şti

Alaaddinbey Mahallesi 637. Sokak No:48/C

Nilüfer / Bursa

Tel.: +90 224 443 54 24

Fax: +90 224 271 00 86

E-mail: info@akgulbobinaj.com

Ankaralı Elektrik

Eski Sanayi Bölgesi 3. Cad. No: 43

Kocasinan / KAYSERİ

Tel.: +90 352 3364216

Tel.: +90 352 3206241

Fax: +90 352 3206242

E-mail: gunay@ankarali.com.tr

Asal Bobinaj

Eski Sanayi Sitesi Barbaros Cad. No: 24/C

Canik / Samsun

Tel.: +90 362 2289090

Fax: +90 362 2289090  
 E-mail: bpsasalbobinaj@hotmail.com  
 Aygem Elektrik Makine Sanayi ve Tic. Ltd. Şti.  
 10021 Sok. No: 11 AOSB  
 Çiğli / İzmir  
 Tel.: +90232 3768074  
 Fax: +90 232 3768075  
 E-mail: boschservis@aygem.com.tr  
 Bakırçioğlu Elektrik Makine Hırdavat İnşaat Nakliyat Sanayi  
 ve Ticaret Ltd. Şti.  
 Karaağaç Mah. Sümerbank Cad. No:18/4  
 Merkez / Erzinan  
 Tel.: +90 446 2230959  
 Fax: +90 446 2240132  
 E-mail: bilgi@korfezelektrik.com.tr  
 Bosch Sanayi ve Ticaret A.Ş.  
 Elektrikli El Aletleri  
 Aydınnevler Mah. İnönü Cad. No: 20  
 Küçükyalı Ofis Park A Blok  
 34854 Maltepe-İstanbul  
 Tel.: 444 80 10  
 Fax: +90 216 432 00 82  
 E-mail: iletisim@bosch.com.tr  
 www.bosch.com.tr  
 Bulsan Elektrik  
 İstanbul Cad. Devrez Sok. İstanbul Çarşısı  
 No: 48/29 İskitler  
 Ulus / Ankara  
 Tel.: +90 312 3415142  
 Tel.: +90 312 3410302  
 Fax: +90 312 3410203  
 E-mail: bulsanbobinaj@gmail.com  
 Çözüm Bobinaj  
 Küşet San.Sit.A Blok 11Nolu Cd.No:49/A  
 Şehitkamil/Gaziantep  
 Tel.: +90 342 2351507  
 Fax: +90 342 2351508  
 E-mail: cozumbobinaj2@hotmail.com  
 Onarım Bobinaj  
 Raif Paşa Caddesi Çay Mahallesi No:67  
 İskenderun / HATAY  
 Tel.:+90 326 613 75 46  
 E-mail: onarim\_bobinaj31@mynet.com  
 Faz Makine Bobinaj  
 Cumhuriyet Mah. Sanayi Sitesi Motor  
 İşleri Bölümü 663 Sk. No:18  
 Murat Paşa / Antalya  
 Tel.: +90 242 3465876  
 Tel.: +90 242 3462885  
 Fax: +90 242 3341980  
 E-mail: info@fazmakina.com.tr  
 Günşah Otomotiv Elektrik Endüstriyel Yapı Malzemeleri San  
 ve Tic. Ltd. Şti  
 Beylikdüzü Sanayi Sit. No: 210  
 Beylikdüzü / İstanbul  
 Tel.: +90 212 8720066  
 Fax: +90 212 8724111  
 E-mail: gunsahelektrik@ttmail.com

Sezmen Bobinaj Elektrikli El Aletleri İmalatı San ve Tic. Ltd.  
 Şti.  
 Ege İş Merkezi 1201/4 Sok. No: 4/B  
 Yenişehir / İzmir  
 Tel.: +90 232 4571465  
 Tel.: +90 232 4584480  
 Fax: +90 232 4573719  
 E-mail: info@sezmenbobinaj.com.tr  
 Üstündağ Bobinaj ve Soğutma Sanayi  
 Nusretiye Mah. Boyacılar Aralığı No: 9  
 Çorlu / Tekirdağ  
 Tel.: +90 282 6512884  
 Fax: +90 282 6521966  
 E-mail: info@ustundagsogutma.com  
 IŞIKLAR ELEKTRİK BOBİNAJ  
 Karasoku Mahallesi 28028. Sokak No:20/A  
 Merkez / ADANA  
 Tel.: +90 322 359 97 10 - 352 13 79  
 Fax: +90 322 359 13 23  
 E-mail: isiklar@isiklarelektrik.com

#### Diğer servis adreslerini şurada bulabilirsiniz:

www.bosch-pt.com/serviceaddresses

#### Tasfiye

Elektrikli el aleti, aksesuar ve ambalaj malzemesi çevre dostu bir yöntemle tasfiye edilmek üzere tekrar kazanım merkezine gönderilmektedir.



Elektrikli el aletlerini evsel çöplerin içine atmayın!

#### Sadece AB ülkeleri için:

Eski elektrikli el aletleri ve elektronik aletlere ilişkin 2012/19/EU sayılı Avrupa Birliği yönetmeliği ve bunların tek tek ülkelerin hukuklarına uyarlanması uyarınca, kullanım ömrünü tamamlamış elektrikli el aletleri ayrı ayrı toplanmak ve çevre dostu bir yöntemle tasfiye edilmek üzere yeniden kazanım merkezlerine gönderilmek zorundadır.

## Polski

### Wskazówki bezpieczeństwa

#### Ogólne wskazówki dotyczące bezpieczeństwa pracy z elektronarzędziami

**⚠ OSTRZEŻENIE** Należy zapoznać się ze wszystkimi ostrzeżeniami i wskazówkami dotyczącymi bezpieczeństwa użytkowania oraz ilustracjami i danymi technicznymi, dostarczonymi wraz z niniejszym elektronarzędziem. Nieprzestrzeganie poniższych wskazówek może stać się przyczyną porażenia prądem elektrycznym, pożaru i/lub poważnych obrażeń ciała.

### Należy zachować wszystkie przepisy i wskazówki bezpieczeństwa dla dalszego zastosowania.

Pojęcie "elektronarzędzie" odnosi się do elektronarzędzi zasilanych energią elektryczną z sieci (z przewodem zasilającym) i do elektronarzędzi zasilanych akumulatorami (bez przewodu zasilającego).

#### Bezpieczeństwo w miejscu pracy

- ▶ **Miejsce pracy należy utrzymywać w czystości i zapewnić dobre oświetlenie.** Nieporządek i brak właściwego oświetlenia sprzyjają wypadkom.
- ▶ **Elektronarzędzi nie należy używać w środowiskach zagrożonym wybuchem, np. w pobliżu łatwopalnych cieczy, gazów lub pyłów.** Podczas pracy elektronarzędziem wytwarzają się iskry, które mogą spowodować zapłon pyłów lub oparów.
- ▶ **Podczas użytkowania urządzenia należy zwrócić uwagę na to, aby dzieci i inne osoby postronne znajdowały się w bezpiecznej odległości.** Czynniki rozpraszające mogą spowodować utratę panowania nad elektronarzędziem.

#### Bezpieczeństwo elektryczne

- ▶ **Wtyczki elektronarzędzi muszą pasować do gniazd. Nie wolno w żadnej sytuacji i w żaden sposób modyfikować wtyczek. Podczas pracy elektronarzędziami z uziemieniem ochronnym nie wolno stosować żadnych wtyków adaptacyjnych.** Oryginalne wtyczki i pasujące do nich gniazda sieciowe zmniejszają ryzyko porażenia prądem.
- ▶ **Należy unikać kontaktu z uziemionymi elementami lub zwartymi z masą, takimi jak rury, grzejniki, kuchenki i lodówki.** Uziemienie ciała zwiększa ryzyko porażenia prądem elektrycznym.
- ▶ **Elektronarzędzi nie wolno narażać na kontakt z deszczem ani wilgocią.** Przedostanie się wody do wnętrza obudowy zwiększa ryzyko porażenia prądem elektrycznym.
- ▶ **Nie używać przewodu zasilającego do innych celów. Nie wolno używać przewodu do przenoszenia ani przesuwania elektronarzędzia; nie wolno też wyjmować wtyczki z gniazda, pociągając za przewód. Przewód należy chronić przed wysokimi temperaturami, należy go trzymać z dala od oleju, ostrych krawędzi i ruchomych części urządzenia.** Uszkodzone lub splątane przewody zwiększają ryzyko porażenia prądem elektrycznym.
- ▶ **Używając elektronarzędzia na świeżym powietrzu, należy upewnić się, że przedłużacz jest przeznaczony do pracy na zewnątrz.** Użycie przedłużacza przeznaczonego do pracy na zewnątrz zmniejsza ryzyko porażenia prądem elektrycznym.
- ▶ **Jeżeli nie ma innej możliwości, niż użycie elektronarzędzia w wilgotnym otoczeniu, należy podłączyć je do źródła zasilania wyposażonego w wyłącznik ochronny różnicowoprądowy.** Zastosowanie wyłącznika ochronnego różnicowoprądowego zmniejsza ryzyko porażenia prądem elektrycznym.

#### Bezpieczeństwo osób

- ▶ **Podczas pracy z elektronarzędziem należy zachować czujność, każdą czynność wykonywać ostrożnie i z rozważą. Nie przystępować do pracy elektronarzędziem w stanie zmęczenia lub będąc pod wpływem narkotyków, alkoholu lub leków.** Chwila nieuwagi podczas pracy może grozić bardzo poważnymi obrażeniami ciała.
- ▶ **Stosować środki ochrony osobistej. Należy zawsze nosić okulary ochronne.** Środki ochrony osobistej, np. maska przeciwpyłowa, antypoślizgowe obuwie, kask ochronny czy ochraniacz na uszy, w określonych warunkach pracy obniżają ryzyko obrażeń ciała.
- ▶ **Należy unikać niezamierzonego uruchomienia narzędzia. Przed podłączeniem elektronarzędzia do źródła zasilania i/lub podłączeniem akumulatora, podniesieniem albo transportem urządzenia, należy upewnić się, że włącznik elektronarzędzia znajduje się w pozycji wyłączonej.** Przenoszenie elektronarzędzia z palcem opartym na włączniku/wyłączniku lub włożenie do gniazda sieciowego wtyczki włączonego narzędzia, może stać się przyczyną wypadków.
- ▶ **Przed włączeniem elektronarzędzia należy usunąć wszystkie narzędzia nastawcze i klucze maszynowe.** Narzędzia lub klucze, pozostawione w ruchomych częściach urządzenia, mogą spowodować obrażenia ciała.
- ▶ **Należy unikać nienaturalnych pozycji przy pracy. Należy dbać o stabilną pozycję przy pracy i zachowanie równowagi.** Dzięki temu można będzie łatwiej zapanować nad elektronarzędziem w nieprzewidywanych sytuacjach.
- ▶ **Należy nosić odpowiednią odzież. Nie należy nosić luźnej odzieży ani biżuterii. Włosy i odzież należy trzymać z dala od ruchomych części.** Luźna odzież, biżuteria lub długie włosy mogą zostać pochwycone przez ruchome części.
- ▶ **Jeżeli producent przewidział możliwość podłączenia odkurzacza lub systemu odsysania pyłu, należy upewnić się, że są one podłączone i są prawidłowo stosowane.** Użycie urządzenia odsysającego pył może zmniejszyć zagrożenie zdrowia pyłami.
- ▶ **Nie wolno dopuścić, aby rutyna, nabyta w wyniku częstej pracy elektronarzędziem, zastąpiła ścisłe przestrzeganie zasad bezpieczeństwa.** Brak ostrożności i rozważli podczas obsługi elektronarzędzia może w ułamku spowodować ciężkie obrażenia.

#### Obsługa i konserwacja elektronarzędzi

- ▶ **Nie należy przeciążać elektronarzędzia. Należy dobrać odpowiednie elektronarzędzie do wykonywanej czynności.** Odpowiednio dobrane elektronarzędzie wykonana pracę lepiej i bezpieczniej, z prędkością, do jakiej jest przystosowane.
- ▶ **Nie należy używać elektronarzędzia z uszkodzonym włącznikiem/wyłącznikiem.** Elektronarzędzie, którym nie można sterować z pomocą włącznika/wyłącznika, stwarza zagrożenie i musi zostać naprawione.

- ▶ **Przed rozpoczęciem jakichkolwiek prac nastawczych, przed wymianą osprzętu lub przed odłożeniem elektronarzędzia należy wyjąć wtyczkę z gniazda sieciowego i/lub usunąć akumulator.** Ten środek ostrożności ogranicza ryzyko niezamierzonego uruchomienia elektronarzędzia.
  - ▶ **Nieużywane elektronarzędzia należy przechowywać w miejscu niedostępnym dla dzieci. Nie należy udostępnić narzędzia osobom, które nie są z nim obeznane lub nie zapoznały się z niniejszą instrukcją.** Elektronarzędzia w rękach nieprzeszkolonego użytkownika są niebezpieczne.
  - ▶ **Elektronarzędzia i osprzęt należy utrzymywać w nieczynnym stanie technicznym. Należy kontrolować, czy ruchome części urządzenia prawidłowo funkcjonują i nie są zablokowane, czy nie doszło do uszkodzenia niektórych części oraz czy nie występują inne okoliczności, które mogą mieć wpływ na prawidłowe działanie elektronarzędzia. Uszkodzone części należy naprawić przed użyciem elektronarzędzia.** Wiele wypadków spowodowanych jest niewłaściwą konserwacją elektronarzędzi.
  - ▶ **Należy stale dbać o czystość narzędzi skrawających i regularnie je ostrzyć.** Starannie konserwowane, ostre narzędzia skrawające rzadziej się blokują i są łatwiejsze w obsłudze.
  - ▶ **Elektronarzędzi, osprzętu, narzędzi roboczych itp. należy używać zgodnie z ich instrukcjami oraz uwzględnić warunki i rodzaj wykonywanej pracy.** Wykorzystywanie elektronarzędzi do celów niezgodnych z ich przeznaczeniem jest niebezpieczne.
  - ▶ **Uchwyty i powierzchnie chwytowe powinny być zawsze suche, czyste i niezabrudzone olejem ani smarem.** Śliskie uchwyty i powierzchnie chwytowe nie pozwalają na bezpieczne trzymanie narzędzia i kontrolę nad nim w nieoczekiwanych sytuacjach.
- Serwis**
- ▶ **Prace serwisowe przy elektronarzędziu mogą być wykonywane wyłącznie przez wykwalifikowany personel i przy użyciu oryginalnych części zamiennych.** W ten sposób zagwarantowana jest bezpieczna eksploatacja elektronarzędzia.

### Wskazówki dotyczące bezpieczeństwa pracy z wiertarkami

- ▶ **Wiertarka musi być zabezpieczona.** Niewłaściwie zabezpieczona wiertarka może się przemieścić lub przewrócić i spowodować obrażenia ciała.
- ▶ **Obrabiany element należy zamocować do powierzchni roboczej za pomocą zacisków lub zabezpieczyć w inny sposób. Nie należy wiercić elementów, które są zbyt małe, aby można je było właściwie zabezpieczyć.** Przytrzymywanie obrabianego elementu ręką w trakcie pracy może spowodować obrażenia ciała.
- ▶ **Nie wolno nosić rękawic w czasie pracy.** Rękawice mogą zostać pochwycone przez obracające się części narzędzia lub wióry i spowodować obrażenia ciała.
- ▶ **Podczas pracy narzędzia ręce należy trzymać z dala od obszaru wiercenia.** Kontakt z obracającymi się częściami lub wiórami może spowodować obrażenia ciała.
- ▶ **Przed wprowadzeniem zamontowanego narzędzia roboczego w materiał należy upewnić się, że narzędzie się obraca.** W przeciwnym razie narzędzie robocze mogłoby zaklinować się w obrabianym elemencie, powodując jego gwałtowne przemieszczenie i w efekcie obrażenia ciała.
- ▶ **W przypadku zaklinowania się narzędzia roboczego należy przestać wywierać na nie nacisk i wyłączyć elektronarzędzie. Należy zbadać przyczynę zaklinowania się narzędzia roboczego i podjąć stosowne działania w celu wyeliminowania problemu.** Zaklinowanie się narzędzia roboczego może spowodować gwałtowne przemieszczenie się obrabianego elementu i w efekcie obrażenia ciała.
- ▶ **Regularne przerywanie nacisku wywieranego na narzędzie pomaga zapobiegać powstawaniu długich wiórów.** Ostre wióry metalowe mogą owinać się wokół wiertła i spowodować obrażenia ciała.
- ▶ **Podczas pracy narzędzia nie wolno usuwać wiórów z obszaru wiercenia. W celu usunięcia wiórów należy odsunąć narzędzie robocze od obszaru wiercenia, wyłączyć elektronarzędzie i zaczekać, aż narzędzie robocze przestanie się obracać. Do usuwania wiórów należy użyć takich akcesoriów jak szczotka czy hak.** Kontakt z obracającymi się częściami lub wiórami może spowodować obrażenia ciała.
- ▶ **Dopuszczalna prędkość obrotowa stosowanych narzędzi roboczych musi być co najmniej równa podanej na elektronarzędziu prędkości maksymalnej.** Narzędzia robocze, obracające się z szybszą niż dopuszczalna prędkością, mogą pęknąć, a ich fragmenty odprysnąć.
- ▶ **W zakres dostawy elektronarzędzia wchodzi tabliczka ostrzegawcza lasera (zob. tabela „Symbole i ich znaczenie”).**
- ▶ **Należy dbać o czytelność tabliczek ostrzegawczych, znajdujących się na elektronarzędziu.**



**Nie wolno kierować wiązki laserowej w stronę osób i zwierząt, nie wolno również samej wpatrywać się w wiązkę ani w jej odbicie.** Można w ten sposób spowodować czyjeś oślepienie, wypadki lub uszkodzenie wzroku.

- ▶ **W przypadku gdy wiązka lasera zostanie skierowana na oko, należy zamknąć oczy i odsunąć głowę tak, aby znalazła się poza zasięgiem padania wiązki.**
- ▶ **Nie wolno dokonywać żadnych zmian ani modyfikacji urządzenia laserowego.**
- ▶ **Nie wolno udostępniać elektronarzędzia do użytkownika dzieciom, pozostawionym bez nadzoru.** Mogą one nieumyślnie oślepić inne osoby,

- ▶ **Jeżeli tabliczka ostrzegawcza lasera nie została napisana w języku polskim, zaleca się, aby jeszcze przed pierwszym uruchomieniem urządzenia nakleić na nią wchodzącą w zakres dostawy etykietę w języku polskim.**
- ▶ **Zamocować elektronarzędzie na stabilnej, płaskiej i poziomej powierzchni.** Jeżeli elektronarzędzie daje się przesuwać lub chwieje się, nie a możliwości równomiernego i pewnego prowadzenia narzędzia roboczego.
- ▶ **Nie należy pozostawiać bez nadzoru narzędzia, zanim się ono całkowicie nie zatrzyma.** Poruszające się siłą inercji narzędzia robocze mogą spowodować obrażenia.
- ▶ **Powierzchnię roboczą wraz obrabianym elementem należy utrzymywać w czystości.** Ostre opiłki inne przedmioty mogą spowodować obrażenia ciała. Szczególnie niebezpieczne są mieszanki materiałów. Pyły metali lekkich mogą stać się źródłem zapłonu i spowodować pożar lub wybuch.
- ▶ **Przed rozpoczęciem pracy należy ustawić odpowiednią prędkość obrotową. Prędkość obrotowa musi być dopasowana do średnicy wierconego otworu i do rodzaju wierconego materiału.** Niewłaściwie ustawiona prędkość obrotowa może doprowadzić do zablokowania się narzędzia roboczego w obrabianym materiale.
- ▶ **Po zakończeniu pracy nie należy dotykać narzędzia roboczego, zanim ono nie ostygnie.** Narzędzie robocze nagrzewa się podczas pracy do bardzo wysokich temperatur.
- ▶ **Należy regularnie kontrolować przewód, a w razie uszkodzenia należy zlecić jego naprawę w autoryzowanym serwisie elektronarzędzi firmy Bosch. Uszkodzone przedłużacze należy wymienić na nowe.** W ten sposób zagwarantowane zostanie zachowanie bezpieczeństwa urządzenia.
- ▶ **Nieużywane elektronarzędzie należy przechowywać w bezpiecznym miejscu. Miejsce przechowywania musi być suche i zamykane na klucz.** Tylko w ten sposób można zagwarantować, że elektronarzędzie nie zostanie uszkodzone lub że nie dostanie się w ręce niedoświadczonych osób.
- ▶ **Nie wolno używać elektronarzędzia z uszkodzonym przewodem. Nie należy dotykać uszkodzonego przewodu, a jeżeli przewód został uszkodzony podczas pracy należy natychmiast wyjąć wtyczkę z gniazda sieciowego.** Uszkodzone przewody zwiększają ryzyko porażenia prądem.

## Symbole

Następujące symbole mogą być ważne podczas użytkowania elektronarzędzia. Proszę zapamiętać te symbole i ich znaczenia. Właściwa interpretacja symboli ułatwi użytkownikowi lepsze i bezpieczniejsze użytkowanie urządzenia.

### Symbole i ich znaczenie



**Promieniowanie laserowe nie wpatrywać się w wiązkę lasera**  
Klasa lasera 2



**Podczas pracy nie wolno nosić rozpuszczonych włosów. Dłuższe włosy należy związać.**



**Nie należy nosić rękawic ochronnych.**



**Nie należy nosić luźnej odzieży ani biżuterii.**



**Należy stosować okulary ochronne.**

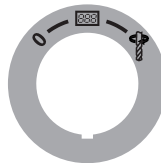

### Włącznik/wyłącznik



Wyłączanie



Włączanie wyświetlacza



Wiercenie



**Funkcja szybkiego wyłączenia (Quick Stop)**

### Diagram prędkości obrotowych

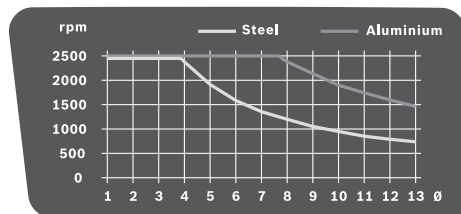

Diagram pokazuje prędkość obrotową (rpm), którą należy ustawić w zależności od średnicy wiertła ( $\varnothing$  w mm) dla materiałów: stal (**Steel**) i aluminium (**Aluminium**).

## Opis produktu i jego zastosowania



**Należy przeczytać wszystkie wskazówki dotyczące bezpieczeństwa i zalecenia.** Nieprzestrzeżenie wskazówek dotyczących bezpieczeństwa i zaleceń może doprowadzić do porażenia prądem elektrycznym, pożaru i/lub

poważnych obrażeń ciała.

Proszę zwrócić uwagę na rysunki zamieszczone na początku instrukcji obsługi.

### Użycie zgodne z przeznaczeniem

Elektronarzędzie wraz z odpowiednimi dla niego narzędziami roboczymi jest przeznaczone do wiercenia w drewnie, metalu i tworzywach sztucznych.

### Przedstawione graficznie komponenty

Numeracja przedstawionych graficznie komponentów odnosi się do schematu elektronarzędzia na stronach graficznych.

- (1) Podstawa
- (2) Dźwignia szybkocucująca
- (3) Zacisk szybkocucujący
- (4) Kolumna wiertarska
- (5) Popychacz
- (6) Diagram prędkości obrotowych
- (7) Dźwignia zaciskowa do regulacji wysokości
- (8) Dźwignia zaciskowa ogranicznika głębokości
- (9) Ogranicznik głębokości
- (10) Tabliczka ostrzegawcza lasera
- (11) Koło ręczne
- (12) Jednostka napędowa
- (13) Włącznik/wyłącznik z funkcją Quick Stop
- (14) Wyświetlacz
- (15) Regulator prędkości obrotowej
- (16) Szybkoczaciskowy uchwyt wiertarski
- (17) Narzędzie robocze<sup>A)</sup>
- (18) Otwory montażowe
- (19) Prowadnica równoległa
- (20) Śruby motylkowe prowadnicy równoległej
- (21) Przełącznik biegów
- (22) Oświetlenie i laser
- (23) Klucz sześciokątny (4 mm)
- (24) Śruba mocująca kolumny wiertarskiej
- (25) Czop prowadzący kolumny wiertarskiej
- (26) Rowek prowadzący podstawy
- (27) Pierścień zabezpieczający
- (28) Pierścień mocujący
- (29) Tuleja mocująca
- (30) Włącznik oświetlenia
- (31) Przycisk krzyża lasera

- (32) Otwór wyjściowy wiązki lasera
  - (33) Przycisk wskazania prędkości obrotowej / głębokości wiercenia
  - (34) Przycisk punktu zerowego
  - (35) Śruba regulacyjna do ustawiania siły zaciskowej hamulca
- A) **Osprzęt ukazany na rysunkach lub opisany w instrukcji użytkowania nie wchodzi w standardowy zakres dostawy. Kompletny asortyment wyposażenia dodatkowego można znaleźć w naszym katalogu osprzętu.**

### Dane techniczne

Wiertarka stołowa		PBD 40
Numer katalogowy		3 603 M07 0..
Moc nominalna	W	710
Prędkość obrotowa bez obciążenia		
- 1. bieg	min <sup>-1</sup>	200-850
- 2. bieg	min <sup>-1</sup>	600-2500
Typ lasera	nm	650
	mW	< 1
Klasa lasera		2
C <sub>6</sub>		1
Rozbieżność linii lasera	mrad (kąt pełny)	0,5
Maks. Ø wiercenia		
- Stal	mm	13
- Drewno	mm	40
Zakres mocowania uchwytu wiertarskiego	mm	1,5-13
Maks. skok wiertła	mm	90
Wysokość całkowita	mm	650
Wymiary podstawy (szerokość x głębokość x wysokość)	mm	330 x 350 x 30
Waga zgodnie z EPTA-Procedurą 01:2014	kg	11,2
Klasa ochrony		□ / II

Dane obowiązują dla napięcia znamionowego [U] 230 V. Przy napięciach odbiegających od powyższego i w przypadku specjalnych wersji produktu sprzedawanych w niektórych krajach dane te mogą się różnić.

### Informacja o poziomie hałasu

Wartości pomiarowe emisji hałasu zostały określone zgodnie z **EN 62841-3-13**.

Określony wg skali A typowy poziom ciśnienia akustycznego emitowanego przez elektronarzędzie wynosi **73 dB(A)**. Niepewność pomiaru K = 3 dB. Poziom hałas podczas pracy może przekroczyć podane wartości. **Stosować środki ochrony słuchu!**



Podany w niniejszej instrukcji poziom emisji hałasu został zmierzony zgodnie z określoną normą procedurą pomiarową i może zostać użyty do porównywania elektronarzędzi. Można go także użyć do wstępnej oceny poziomu emisji hałasu. Podany poziom emisji hałasu jest reprezentatywny dla podstawowych zastosowań elektronarzędzia. Jeżeli elektronarzędzie użyte zostanie do innych zastosowań lub z innymi narzędziami roboczymi, a także jeśli nie będzie właściwie konserwowane, poziom emisji hałasu może różnić się od podanej wartości. Podane powyżej przyczyny mogą spowodować podwyższenie poziomu emisji hałasu w czasie pracy.

Aby dokładnie ocenić poziom emisji hałasu, należy wziąć pod uwagę także okresy, gdy urządzenie jest wyłączone lub gdy jest ono wprawdzie włączone, ale nie jest używane do pracy. Podane powyżej przyczyny mogą spowodować obniżenie poziomu emisji hałasu w czasie pracy.

## Montaż

- ▶ **Należy unikać niezamierzonego uruchomienia narzędzia. Podczas montażu oraz podczas innych prac przy elektronarzędziu wtyczka urządzenia nie może być podłączona do zasilania.**

### Zakres dostawy

Ostrożnie rozpakować dostarczone elementy.

Przed pierwszym uruchomieniem elektronarzędzia sprawdzić, czy wszystkie niżej wymienione części zostały dostarczone:

- Jednostka napędowa (12) z kolumną wiertarską (4)
- Podstawa (1)
- Zacisk szybko mocujący (3)
- Prowadnica równoległa (19)
- Klucz sześciokątny (23)

**Wskazówka:** Skontrolować elektronarzędzie pod kątem ewentualnych uszkodzeń.

Przed każdym kolejnym użyciem elektronarzędzia należy sprawdzić wszystkie zabezpieczenia lub lekko uszkodzone części pod kątem ich prawidłowego i zgodnego z przeznaczeniem działania. Sprawdzić, czy ruchome części działają prawidłowo i czy się nie zakleszczają oraz czy któreś z części nie są uszkodzone. Wszystkie części muszą być prawidłowo zamontowane oraz spełniać wszystkie warunki gwarantujące prawidłowe działanie.

Naprawę lub wymianę uszkodzonych zabezpieczeń i części należy zlecić autoryzowanemu serwisowi.

### Montaż poszczególnych elementów (zob. rys. A)

Przed przystąpieniem do eksploatacji elektronarzędzia elektronarzędzie należy zmontować w następujący sposób:

- Nasunąć zacisk szybko mocujący (3) na kolumnę wiertarską (4).
- Wstawić kolumnę wiertarską (4) w podstawę (1) w taki sposób, aby czop prowadzący (25) zaskoczył w rowku prowadzącym (26).

- Mocno dokręcić śrubę mocującą (24) za pomocą klucza sześciokątnego (23).

### Montaż na powierzchni roboczej (zob. rys. B)

- ▶ **Dla zagwarantowania bezpiecznej obsługi, należy przed użyciem przymocować elektronarzędzie do równej i stabilnej powierzchni (np. ławy roboczej).**
- Przymocować elektronarzędzie odpowiednimi śrubami do powierzchni roboczej. Służą do tego otwory montażowe (18).

### Odsysanie pyłów/wiórów

Pyły niektórych materiałów, na przykład pyłków malarskich z zawartością ołowiu, niektórych gatunków drewna, minerałów lub niektórych rodzajów metalu, mogą stanowić zagrożenie dla zdrowia. Bezpośredni kontakt fizyczny z pyłami lub przedostanie się ich do płuc może wywołać reakcje alergiczne i/lub choroby układu oddechowego operatora lub osób znajdujących się w pobliżu.

Niektóre rodzaje pyłów, np. dębiny lub buczyny uważane są za rakotwórcze, szczególnie w połączeniu z substancjami do obróbki drewna (chromiany, impregnaty do drewna). Materiały, zawierające azbest mogą być obrabiane jedynie przez odpowiednio przeszkolony personel.

- Należy zawsze dbać o dobrą wentylację stanowiska pracy.
- Zaleca się noszenie maski przeciwpyłowej z pochłanianiem klasy P2.

Należy przestrzegać aktualnie obowiązujących w danym kraju przepisów, regulujących zasady obróbki różnego rodzaju materiałów.

- ▶ **Należy unikać gromadzenia się pyłu na stanowisku pracy.** Pyły mogą się z łatwością zapalić.

### Wymiana narzędzi roboczych (zob. rys. C)

Jednostka napędowa (12) dostarczana jest wraz z dwutulejowym szybkozaciskowym uchwytem wiertarskim (16) zamontowanym fabrycznie.

#### Zamocowanie narzędzia roboczego

- Obrócić pierścień zabezpieczający (27) w kierunku „UNLOCK” (odblokuj).
- Obrócić tuleję mocującą (29) w kierunku zgodnym z ruchem wskazówek zegara na tyle, aby możliwe było osadzenie narzędzia roboczego (17).
- Całkowicie wsunąć narzędzie robocze (17) i przytrzymując je w uchwycie narzędziowym, ręką mocno obrócić tuleję mocującą (29) w kierunku przeciwnym do ruchu wskazówek zegara. Należy przy tym mocno przytrzymać pierścień mocujący (28).
- Obrócić pierścień zabezpieczający (27) w kierunku „LOCK” (zablokuj).

**Wskazówka:** Przed włożeniem mniejszych wiertel należy ustawić uchwyt narzędziowy na wielkość odpowiadającą mniej więcej średnicy wierconego otworu. W przeciwnym razie istnieje niebezpieczeństwo, że po osadzeniu wiertła nie będzie wycentrowane.

### Wymywanie narzędzia roboczego

- Obrócić pierścien zabezpieczający (27) w kierunku „UNLOCK” (odblokuj).
- Obrócić tuleję mocującą (29) w kierunku zgodnym z ruchem wskazówek zegara na tyle, aby możliwe było wyjęcie narzędzia roboczego (17).

## Praca

- ▶ **Przed przystąpieniem do jakichkolwiek prac przy elektronarzędziu należy wyjąć wtyczkę z gniazda.**
- ▶ **Po każdej regulacji elektronarzędzia należy mocno dokręcić śruby i zaciągnąć dźwignię zaciskową.**

### Przygotowanie do pracy

#### Oświetlenie miejsca pracy (zob. rys. D)

Bezpośredni zakres pracy musi być w wystarczającym stopniu oświetlony.

- Aby **włączyć wyświetlacz (14)**, należy ustawić włącznik/wyłącznik (13) w pozycji .
- Oświetlenie (22) włącza się za pomocą przycisku (30). Na wyświetlaczu (14) pojawi się wskazanie „Light”.

#### Pozycjonowanie obrabianego elementu (zob. rys. E)

Krzyż lasera ukazuje w sposób bardzo dokładny miejsce wiercenia.

- Aby **włączyć wyświetlacz (14)**, należy ustawić włącznik/wyłącznik (13) w pozycji .
- Włączyć laser (22) za pomocą przycisku (31). Na wyświetlaczu (14) pojawi się wskazanie „Laser”.
- Ustawić zaznaczone miejsce na obrabianym elemencie odpowiednio do krzyża lasera.

#### Zamocowanie obrabianego elementu (zob. rys. F1–F2)

Aby zagwarantować optymalne bezpieczeństwo pracy, należy zawsze zamocować obrabiany element. Nie obrabiać elementów, które są za małe, aby można było je zamocować. Długie i ciężkie elementy należy podeprzeć.

**Wskazówka:** Do mocowania małych elementów należy stosować imadło maszynowe (np. Bosch MS 80).

- Ustawić obrabiany element we właściwej pozycji za pomocą krzyża lasera.
- Zwolnić dźwignię szybko- i wolnoobrotową (2) na zacisku szybko- i wolnoobrotowym (3).
- Przyłożyć zacisk szybko- i wolnoobrotowy do obrabianego elementu. Obracać dźwignię szybko- i wolnoobrotową (2) w kierunku zgodnym z ruchem wskazówek zegara, aż obrabiany element będzie mocno zamocowany.
- Po zakończeniu wiercenia należy zwolnić dźwignię szybko- i wolnoobrotową (2) w kierunku przeciwnym do ruchu wskazówek zegara.
- Obrócić zacisk szybko- i wolnoobrotowy (3) w bok i wyjąć obrabiany element.

Prowadnica równoległa (19) służy do zabezpieczania większych elementów przed obracaniem się.

- Odkręcić śruby motylkowe (20) prowadnicy równoległej (19) i umieścić prowadnicę w rowkach podstawy (1).
- Ponownie dokręcić śruby motylkowe.
- Zamocować obrabiany element za pomocą zacisku szybko- i wolnoobrotowego (3).

#### Ustawianie wysokości jednostki napędowej (zob. rys. G)

- ▶ **Nie wolno zmieniać wysokości jednostki napędowej podczas pracy.** Dźwignię zaciskową (7) wolno obsługiwać tylko wtedy, gdy koło ręczne znajduje się w pozycji wyjściowej. Ten środek ostrożności pomoże uniknąć ewentualnych obrażeń.

Wysokość jednostki napędowej (12) można ustawić w zależności od długości narzędzia roboczego i od wielkości obrabianego elementu.

**Wskazówka:** Po wyregulowaniu wysokości jednostki napędowej pozycję elementu przeznaczony do obróbki należy ponownie skorygować za pomocą krzyża lasera. Ewentualnie może zaistnieć konieczność skorygowania pozycji elementu przeznaczony do obróbki.

Hamulec zapobiega temu, aby przy otwartej dźwigni zaciskowej (7) jednostka napędowa (12) nie obsunęła się w sposób niezamierzony. Od czasu do czasu należy skontrolować siłę zaciskową hamulca i ew. ją skorygować.

- Upewnić się, czy koło ręczne (11) znajduje się w pozycji wyjściowej.
- Jedną ręką chwycić za koło ręczne (11), drugą zwolnić dźwignię zaciskową (7), obracając ją w kierunku przeciwnym do ruchu wskazówek zegara.
- Za pomocą koła ręcznego ustawić wysokość jednostki napędowej (12) odpowiednio do zamocowanego narzędzia roboczego i wysokości obrabianego elementu.
- Ponownie zaciągnąć dźwignię zaciskową (7), obracając ją w kierunku zgodnym z ruchem wskazówek zegara.



**Wskazówka:** Dźwignia zaciskowa (7) została wyposażona w wolnobieg, aby umożliwić ustawienie jej w ergonomicznej i niezajmującej dużo miejsca pozycji.

Przy zaciągniętej dźwigni zaciskowej odciągnąć jej uchwyt od jednostki napędowej, ustawić go w dogodnej pozycji i zwolnić go. Pod działaniem sprężyny uchwyt zostanie z powrotem przyciągnięty.

### Uruchamianie

- ▶ **Należy zwrócić uwagę na napięcie sieciowe! Napięcie źródła prądu musi zgadzać się z danymi na tabliczce znamionowej elektronarzędzia. Elektronarzędzia przeznaczone do pracy pod napięciem 230 V można przyłączać również do sieci 220 V.**

#### Włączanie

- Aby **włączyć wyświetlacz (14)**, należy ustawić włącznik/wyłącznik (13) w pozycji .
- Aby **uruchomić elektronarzędzie**, należy ustawić włącznik/wyłącznik (13) w pozycji . Teraz można ustawić prędkość obrotową.

### Wyłączanie

- Aby **zakończyć wiercenie**, należy ustawić włącznik/wyłącznik (13) w pozycji .

lub

- Aby **całkowicie wyłączyć** elektronarzędzie, należy ustawić włącznik/wyłącznik (13) w pozycji „0”.
- Wskazówka:** Elektronarzędzie jest teraz odłączone od zasilania. Wszystkie aktualne ustawienia zostaną usunięte.

### Funkcja Quick Stop



Dzięki funkcji Quick Stop elektronarzędzie można szybko wyłączyć, np. w sytuacji, gdy narzędzie robocze zablokowało się w obrabianym materiale.

- W tym celu należy krótko i szybko nacisnąć włącznik/wyłącznik (13). Elektronarzędzie i wyświetlacz są natychmiast wyłączane.
- Wskazówka:** Elektronarzędzie jest teraz odłączone od zasilania. Wszystkie aktualne ustawienia zostaną usunięte.
  - Aby po zadziałaniu tej funkcji ponownie uruchomić elektronarzędzie, należy ponownie ustawić włącznik/wyłącznik (13) w pozycji „0”.

Dopiero wówczas możliwe jest ponowne uruchomienie elektronarzędzia (włącznik/wyłącznik (13) w pozycji ).

### Zabezpieczenie przed ponownym rozruchem

Zabezpieczenie przed ponownym rozruchem zapobiega niezamierzonemu uruchomieniu się elektronarzędzia po odłączeniu zasilania (np. wyjęciu wtyczki z gniazda podczas pracy).

- Aby po zadziałaniu tej funkcji ponownie uruchomić elektronarzędzie, należy ponownie ustawić włącznik/wyłącznik (13) w pozycji .

Dopiero wówczas możliwe jest ponowne uruchomienie elektronarzędzia (włącznik/wyłącznik (13) w pozycji ).

### Wyłącznik przeciążeniowy

Stosowanego zgodnie z przeznaczeniem elektronarzędzia nie da się przeciążyć. Przy zbyt dużym obciążeniu system elektroniczny samoczynnie wyłącza elektronarzędzie.

- Aby po zadziałaniu tej funkcji ponownie uruchomić elektronarzędzie, należy ponownie ustawić włącznik/wyłącznik (13) w pozycji .

Dopiero wówczas możliwe jest ponowne uruchomienie elektronarzędzia (włącznik/wyłącznik (13) w pozycji ).

### Ustawianie prędkości obrotowej

- ▶ **Przed rozpoczęciem pracy należy ustawić odpowiednią prędkość obrotową. Prędkość obrotowa musi być**

**dopasowana do średnicy wierconego otworu i do rodzaju wierconego materiału.** Niewłaściwie ustawiona prędkość obrotowa może doprowadzić do zablokowania się narzędzia roboczego w obrabianym materiale.

Ustawiając prędkość obrotową, należy kierować się danymi podanymi w diagramie prędkości obrotowych (6). Diagram pokazuje prędkość obrotową (rpm), którą należy ustawić w zależności od średnicy wiertła ( $\varnothing$  w mm) dla materiałów: stal (Steel) i aluminium (Aluminium).

### Mechaniczne przełączanie biegów

- ▶ **Przełącznik biegów (21) można obsługiwać tylko przy wyłączonym elektronarzędziu.**

Za pomocą przełącznika biegów (21) można wstępnie wybrać zakresy prędkości obrotowych 2.

#### Bieg 1:

niski zakres prędkości obrotowej do wiercenia otworów o większych średnicach.

#### Bieg 2:

wysoki zakres prędkości obrotowej do wiercenia otworów o mniejszych średnicach.

- Obrócić przełącznik biegów (21), ustawiając go w żądanej pozycji.

Jeżeli przełącznik biegów (21) nie daje się obrócić do oporu, należy nieco obrócić uchwył wiertarki z wiertłem.

### Elektroniczna regulacja prędkości obrotowej (zob. rys. H)

Za pomocą regulatora obrotów (15) możliwe jest bezstopniowe ustawianie prędkości obrotowej elektronarzędzia.

- Aby **uruchomić elektronarzędzie**, należy ustawić włącznik/wyłącznik (13) w pozycji .

- Za pomocą przycisku (33) można przełączyć zakres wskazań wyświetlacza na „Speed”.

- Obracać regulator obrotów (15) tak długo, aż na wyświetlaczu (14) pojawi się żądana prędkość obrotowa.

### Wskazówki dotyczące pracy

#### Wskazówki ogólne

Przed przystąpieniem do wiercenia należy upewnić się, że zacisk szybkomocujący (3), prowadnica równoległa (19) lub imadło maszynowe (osprzęt) są prawidłowo zamocowane.

Przy wyjmowaniu wiertła z obrabianego elementu może dojść do zablokowania wiertła w materiale i obrabiany element przemieści się w sposób niekontrolowany. Z tego względu pod koniec wiercenia należy zwolnić ruch posuwowy.

W razie zablokowania się narzędzia roboczego, elektronarzędzie należy natychmiast wyłączyć. Odczekać aż narzędzie robocze i obrabiany materiał ochłodzą się. Usunąć opiłki. Znaleźć przyczynę blokady narzędzia roboczego i usunąć ją.

#### Specjalne wskazówki dotyczące wiercenia w metalu

Przed wierceniem należy napunktować elementy wykonane z metalu.

Przy średnicach wiercenia przekraczających 10 mm należy nawiercić materiał.

Aby zwiększyć wydajność pracy, do chłodzenia obrabianego miejsca należy stosować olej (np. uniwersalny olej do cięcia firmy Bosch).

#### Pozycja pracy osoby obsługującej

##### ► Należy zawsze ustawiać się przed elektronarzędziem.

W ten sposób można sobie zapewnić dobrą widoczność obrabianego miejsca.

- Ręce i palce należy trzymać z dala od obracającego się narzędzia roboczego.
- Nie wolno krzyżować rąk przed jednostką napędową.

#### Wiercenie

- Położyć element przeznaczony do obróbki na podstawie **(1)**.
- Ustawić wysokość jednostki napędowej.
- Ustawić obrabiany element we właściwej pozycji za pomocą krzyża lasera.
- Zamocować obrabiany element.
- Ustawić odpowiednią prędkość obrotową.
- Włączyć elektronarzędzie.
- W celu wiercenia obrócić koło ręczne **(11)** z równomiernym posuwem aż do osiągnięcia żądanej głębokości wiercenia.
- Po osiągnięciu żądanej głębokości wiercenia należy cofnąć koło ręczne **(11)** z powrotem, tak aby jednostka napędowa znalazła się ponownie w pozycji wyjściowej.
- Wyłączyć elektronarzędzie.

#### Wyświetlanie głębokości wiercenia (zob. rys. I)

Istnieje możliwość wyświetlania aktualnej głębokości wiercenia na wyświetlaczu **(14)**.

- Po ustawieniu prędkości obrotowej przełączyć za pomocą przycisku **(33)** zakres wskazań wyświetlacza na funkcję „Depth”.
- Ustawić wysokość jednostki napędowej.
- Lekko przyłożyć ostrze wiertła do obrabianego elementu.
- Nacisnąć przycisk **(34)**, aby ustalić punkt zerowy. Na wyświetlaczu **(14)** pojawi się wskazanie „Reset”.
- Wiercić z regularnym posuwem, aż na wyświetlaczu ukaże się żądana głębokość wiercenia.

#### Ustawianie głębokości wiercenia (zob. rys. J)

Za pomocą ogranicznika głębokości **(9)** można ustalić głębokość wiercenia **t**.

- Zwolnić dźwignię zaciskową **(8)**, obracając ją w kierunku przeciwnym do ruchu wskazówek zegara.
- Wykonać wiercenie próbne. Gdy na wyświetlaczu **(14)** pojawi się żądana głębokość wiercenia **t**, należy ponownie zaciągnąć dźwignię zaciskową **(8)**.

W ten sposób głębokość wiercenia następnych otworów zostanie ograniczona do wartości **t**.

#### Transport (zob. rys. K)

- W celu przetransportowania elektronarzędzia, należy chwycić je obiema rękami za podstawę **(1)** lub jedną ręką za kolumnę wiertarską **(4)** **(2)**. Nie wolno przenosić elektronarzędzia, trzymając je za koło ręczne **(11)** **(6)**.

## Konserwacja i serwis

### Konserwacja i czyszczenie

#### ► Przed przystąpieniem do jakichkolwiek prac przy elektronarzędziu należy wyjąć wtyczkę z gniazda.

#### ► Utrzymywanie urządzenia i szczelin wentylacyjnych w czystości gwarantuje prawidłową i bezpieczną pracę.

Jeżeli konieczna okaże się wymiana przewodu przyłączeniowego, należy zlecić ją firmie **Bosch** lub autoryzowanemu serwisowi elektronarzędzi **Bosch**, co pozwoli uniknąć ryzyka zagrożenia bezpieczeństwa.

W razie potrzeby należy oczyścić kolumnę wiertarską **(4)** za pomocą suchej szmatki i lekko zwilżyć kolumnę uniwersalnym olejem do cięcia firmy Bosch (osprzet).

#### Ustawianie hamulca jednostki napędowej (zob. rys. L)

Siłę zaciskową hamulca jednostki napędowej **(12)** można regulować.

#### Kontrola

- Siła zaciskowa hamulca musi być w stanie utrzymać jednostkę napędową na dowolnej wysokości.

#### Ustawianie

- Obrócić śrubę regulacyjną **(35)** za pomocą klucza sześciokątowego **(23)** w kierunku przeciwnym do ruchu wskazówek zegara, aby zmniejszyć siłę zaciskową, lub zgodnie z ruchem wskazówek zegara, aby zwiększyć siłę zaciskową.
- Skontrolować, czy żądana siła zaciskowa została osiągnięta.

### Obsługa klienta oraz doradztwo dotyczące użytkowania

Ze wszystkimi pytaniami, dotyczącymi naprawy i konserwacji nabytego produktu oraz dostępu do części zamiennych, prosimy zwracać się do punktów obsługi klienta. Rysunki techniczne oraz informacje o częściach zamiennych można znaleźć pod adresem: **www.bosch-pt.com**

Nasz zespół doradztwa dotyczącego użytkowania odpowie na wszystkie pytania związane z produktami firmy Bosch oraz ich osprzetem.

Przy wszystkich zgłoszeniach oraz zamówieniach części zamiennych konieczne jest podanie 10-cyfrowego numeru katalogowego, znajdującego się na tabliczce znamionowej produktu.

#### Polska

Robert Bosch Sp. z o.o.  
Serwis Elektronarzędzi  
Ul. Jutrzenki 102/104  
02-230 Warszawa

Na [www.serwisbosch.com](http://www.serwisbosch.com) najdą Państwo wszystkie szczegóły dotyczące usług serwisowych online.

Tel.: 22 7154450

Faks: 22 7154440

E-Mail: [bsc@pl.bosch.com](mailto:bsc@pl.bosch.com)

[www.bosch-pt.pl](http://www.bosch-pt.pl)

#### Pozostałe adresy serwisów znajdują się na stronie:

[www.bosch-pt.com/serviceaddresses](http://www.bosch-pt.com/serviceaddresses)

### Utylizacja odpadów

Elektronarzędzia, osprzęt i opakowanie należy doprowadzić do powtórnego przetworzenia zgodnie z obowiązującymi przepisami ochrony środowiska.



Nie wolno wyrzucać elektronarzędzi razem z odpadami z gospodarstwa domowego!

#### Tylko dla krajów UE:

Zgodnie z dyrektywą Parlamentu Europejskiego i Rady 2012/19/UE w sprawie zużytego sprzętu elektrycznego i elektronicznego oraz jej transpozycją do prawa krajowego, niezdatne do użytku elektronarzędzia należy zbierać osobno i doprowadzić do ponownego przetworzenia zgodnie z obowiązującymi przepisami ochrony środowiska.

## Čeština

### Bezpečnostní upozornění

#### Všeobecná varovná upozornění pro elektrické nářadí

**⚠ VÝSTRAHA** Prostudujte si všechny bezpečnostní výstrahy, pokyny, ilustrace a specifikace k tomuto elektrickému nářadí. Nedodržování všech níže uvedených pokynů může mít za následek úraz elektrickým proudem, požár a/nebo těžké poranění.

#### Všechna varovná upozornění a pokyny do budoucna uschovejte.

V upozorněních použitý pojem „elektrické nářadí“ se vztahuje na elektrické nářadí napájené ze sítě (se síťovým kabelem) a na elektrické nářadí napájené akumulátorem (bez síťového kabelu).

#### Bezpečnost pracoviště

- ▶ **Udržujte pracoviště v čistotě a dobře osvětlené.**  
Nepořádek nebo neosvětlené pracoviště mohou vést k úrazům.
- ▶ **S elektrickým nářadím nepracujte v prostředí ohroženém explozí, kde se nacházejí hořlavé kapaliny, plyny nebo prach.** Elektrické nářadí vytváří jiskry, které mohou prach nebo páry zapálit.

- ▶ **Děti a jiné osoby udržujte při použití elektrického nářadí v bezpečné vzdálenosti od pracoviště.** Při rozptýlení můžete ztratit kontrolu nad nářadím.

#### Elektrická bezpečnost

- ▶ **Zástrčky elektrického nářadí musí lícovat se zásuvkou. Zástrčka nesmí být žádným způsobem upravena. S elektrickým nářadím s ochranným uzemněním nepoužívejte žádné adaptérové zástrčky.** Neupravené zástrčky a odpovídající zásuvky snižují riziko zásahu elektrickým proudem.
- ▶ **Zabraňte kontaktu těla s uzemněnými povrchy, jako jsou např. potrubí, topení, sporáky a chladničky.** Je-li vaše tělo uzemněno, existuje zvýšené riziko zásahu elektrickým proudem.
- ▶ **Chraňte elektrické nářadí před deštěm a vlhkem.** Vniknutí vody do elektrického nářadí zvyšuje nebezpečí zásahu elektrickým proudem.
- ▶ **Dbejte na účel kabelu. Nepoužívejte jej k nošení elektrického nářadí nebo k vytažení zástrčky ze zásuvky. Udržujte kabel v bezpečné vzdálenosti od tepla, oleje, ostrých hran nebo pohyblivých dílů.** Poškozené nebo spletené kabely zvyšují riziko zásahu elektrickým proudem.
- ▶ **Pokud pracujete s elektrickým nářadím venku, použijte pouze takové prodlužovací kabely, které jsou způsobilé i pro venkovní použití.** Použití prodlužovacího kabelu, jež je vhodný pro použití venku, snižuje riziko zásahu elektrickým proudem.
- ▶ **Pokud se nelze vyhnout provozu elektrického nářadí ve vlhkém prostředí, použijte proudový chránič.** Použití proudového chrániče snižuje riziko zásahu elektrickým proudem.

#### Osobní bezpečnost

- ▶ **Buďte pozorní, dávejte pozor na to, co děláte a přistupujte k práci s elektrickým nářadím rozumně. Nepoužívejte žádné elektrické nářadí, pokud jste unaveni nebo pod vlivem drog, alkoholu či léků.** Moment nepozornosti při použití elektrického nářadí může vést k vážným poraněním.
- ▶ **Používejte ochranné osobní pomůcky. Noste ochranné brýle.** Nošení osobních ochranných pomůcek, jako je maska proti prachu, bezpečnostní obuv s protiskluzovou podrážkou, ochranná přilba nebo sluchátka, podle aktuálních podmínek, snižuje riziko poranění.
- ▶ **Zabraňte neúmyslnému uvedení do provozu. Přesvědčte se, že je elektrické nářadí vypnuté, dřive než jej uchopíte, poneseťe či připojíte na zdroj napájení a/nebo akumulátor.** Máte-li při nošení elektrického nářadí prst na spínači, nebo pokud nářadí připojíte ke zdroji napájení zapnuté, může dojít k úrazu.
- ▶ **Než elektrické nářadí zapnete, odstraňte seřizovací nástroje nebo klíče.** Nachází-li se v otáčivém dílu elektrického nářadí nějaký nástroj nebo klíč, může dojít k poranění.

- ▶ **Nepřeceňujte své síly. Zajistěte si bezpečný postoj a udržujte vždy rovnováhu.** Tím můžete elektrické nářadí v neočekávaných situacích lépe kontrolovat.
- ▶ **Noste vhodný oděv. Nenoste volný oděv ani šperky. Vlasy a oděv udržujte v bezpečné vzdálenosti od pohyblivých se dílů.** Volný oděv, šperky nebo dlouhé vlasy mohou být zachyceny pohyblivými se díly.
- ▶ **Lze-li namontovat odsávací či zachycující přípravky, přesvědčte se, že jsou připojeny a správně použity.** Odsávání prachu může snížit ohrožení prachem.
- ▶ **Dbejte na to, abyste při častém používání nářadí nebyli méně ostražití a nezapomínali na bezpečnostní zásady.** Nedbalé ovládání může způsobit těžké poranění za zlomek sekundy.

#### Svědomité zacházení a používání elektrického nářadí

- ▶ **Elektrické nářadí nepřetěžujte. Pro svou práci použijte k tomu určené elektrické nářadí.** S vhodným elektrickým nářadím budete pracovat v dané oblasti lépe a bezpečněji.
- ▶ **Nepoužívejte elektrické nářadí, jestliže jej nelze spínačem zapnout a vypnout.** Elektrické nářadí, které nelze ovládat spínačem, je nebezpečné a musí se opravit.
- ▶ **Než provedete seřízení elektrického nářadí, výměnu příslušenství nebo nářadí odložíte, vytáhněte zástrčku ze zásuvky a/nebo odstraňte odpojitelný akumulátor.** Toto preventivní opatření zabrání neúmyslnému zapnutí elektrického nářadí.
- ▶ **Uchovávejte nepoužívané elektrické nářadí mimo dosah dětí. Nenechte nářadí používat osoby, které s ním nejsou seznámeny nebo nečetly tyto pokyny.** Elektrické nářadí je nebezpečné, je-li používáno nezkušenými osobami.
- ▶ **Pečujte o elektrické nářadí a příslušenství svědomitě. Zkontrolujte, zda pohyblivé díly nářadí bezvadně fungují a nevzpříčují se, zda díly nejsou zlomené nebo poškozené tak, že by ovlivňovaly funkce elektrického nářadí. Poškozené díly nechte před použitím elektrického nářadí opravit.** Mnoho úrazů má příčinu ve špatně udržovaném elektrickém nářadí.
- ▶ **Řezné nástroje udržujte ostré a čisté.** Pečlivě ošetřované řezné nástroje s ostrými řeznými hranami se méně vzpříčují a dají se snáze vést.
- ▶ **Používejte elektrické nářadí, příslušenství, nástroje apod. podle těchto pokynů. Respektujte přitom pracovní podmínky a prováděnou činnost.** Použití elektrického nářadí pro jiné než určené použití může vést k nebezpečným situacím.
- ▶ **Udržujte rukojeti a úchopové plochy suché, čisté a bez oleje a maziva.** Kluzké rukojeti a úchopové plochy neumožňují bezpečnou manipulaci a ovládání nářadí v neočekávaných situacích.

#### Servis

- ▶ **Nechte své elektrické nářadí opravit pouze kvalifikovaným odborným personálem a pouze**

**s originálními náhradními díly.** Tím bude zajištěno, že bezpečnost elektrického nářadí zůstane zachována.

#### Bezpečnostní upozornění k vrtačkám

- ▶ **Vrtačka musí být zajištěná.** Pokud není vrtačka bezpečně zajištěná, může se pohnout či převrátit a způsobit zranění.
- ▶ **Obrobek musí být upevněn a zajištěn k podstavci. Nevrtějte příliš malé obrobky, které nelze bezpečně zajistit.** Budete-li obrobek při práci držet v ruce, můžete se poranit.
- ▶ **Nepoužívejte rukavice.** Mohlo by dojít k zachycení rukavic za rotující díly nebo odštěpky a k následnému poranění.
- ▶ **Je-li stroj v chodu, držte ruce v bezpečné vzdálenosti od oblastí vrtání.** Při kontaktu s rotujícími díly nebo odštěpkami může dojít k poranění.
- ▶ **Příslušenství se musí před zasunutím do obrobku otáčet.** V opačném případě by mohlo dojít k zaseknutí příslušenství v obrobku a následnému neočekávanému pohybu obrobku a poranění.
- ▶ **Pokud se příslušenství zasekne, přestaňte na nářadí vyvíjet tlak a vypněte jej. Zjistěte důvod záseku a přijměte opatření, aby k němu nedocházelo.** Zásek může způsobit nečekané pohyby obrobku a následné poranění.
- ▶ **Vyhýnejte se vytváření dlouhých třísek pravidelným přerušováním stlačování.** Ostré kovové třísky mohou způsobit zamotání a zranění.
- ▶ **Nikdy z oblastí vrtání neodebírejte třísky, dokud je nářadí v chodu. Před odebráním třísek vytáhněte příslušenství z obrobku, nářadí vypněte a vyčkejte, až se příslušenství zastaví. K odstranění třísek použijte kartáč nebo háček.** Při kontaktu s rotujícími díly nebo odštěpkami může dojít k poranění.
- ▶ **Jmenovité otáčky příslušenství musí být minimálně stejné jako maximální otáčky uvedené na elektrickém nářadí.** Příslušenství používané pro vyšší než jejich jmenovité otáčky může prasknout a rozpadnout se.
- ▶ **Elektrické nářadí se dodává s výstražným štítkem laseru (viz tabulku „Symboly a jejich význam“).**
- ▶ **Nikdy nesmíte dopustit, aby byly výstražné štítky na elektronářadí nečitelné.**



**Laserový paprsek nemiřte proti osobám nebo zvířatům a nedívejte se do přímého ani do odraženého laserového paprsku.** Může to způsobit oslnění osob, nehody nebo poškození zraku.

- ▶ **Pokud laserový paprsek dopadne do oka, je třeba vědomě zavřít oči a okamžitě hlavou uhnout od paprsku.**
- ▶ **Na laserovém zařízení neprovádějte žádné změny.**
- ▶ **Nedovoďte dětem, aby používaly elektrický přístroj bez dozoru.** Mohly by neúmyslně oslnit osoby.

- ▶ **Pokud není text výstražného štítku ve vašem národním jazyce, přeplete ho před prvním uvedením do provozu příloženou nálepkou ve vašem jazyce.**
- ▶ **Upevněte elektronářadí na pevnou, rovnou a vodorovnou plochu.** Pokud se může elektronářadí sesmeknout nebo viklat, nelze nástroj rovnoměrně a spolehlivě vést.
- ▶ **Nikdy nářadí neopouštějte, dokud se úplně nezastaví.** Dobíhající nástroje mohou způsobit zranění.
- ▶ **Udržujte pracovní plochu včetně obrobku čistou.** Ostré špony z vrtání a ostré předměty mohou vést k poraněním. Smíchání materiálu je mimořádně nebezpečné. Prach z lehkých kovů může hořet nebo explodovat.
- ▶ **Před zahájením práce nastavte správné otáčky. Otáčky musí být přiměřené pro průměr vrtání a materiál, do kterého se vrtá.** Při špatně nastaveném počtu otáček se může nástroj v obrobku zaseknout.
- ▶ **Po práci se nedotýkejte nástroje, dokud nevychladne.** Nástroj je při práci velmi horký.
- ▶ **Pravidelně kontrolujte kabel a poškozený kabel nechte opravit pouze v autorizovaném servisním středisku pro elektronářadí Bosch. Poškozené prodlužovací kabely vyměňte.** Tím bude zajištěno, že zůstane zachována bezpečnost nářadí.
- ▶ **Nepoužívané elektronářadí bezpečně uschovejte. Uložte ho na suchém a uzamykatelném místě.** Zabráníte tak poškození elektronářadí při skladování a používání nezkušenými osobami.
- ▶ **Nepoužívejte elektronářadí s poškozeným kabelem. Pokud se kabel během práce poškodí, nedotýkejte se ho a vytáhněte síťovou zástrčku ze zásuvky.** Poškozené kabely zvyšují riziko zásahu elektrickým proudem.

## Symbole

Následující symboly mohou mít význam při používání vašeho elektronářadí. Zapamatujte si prosím symboly a jejich význam. Správný výklad symbolů vám pomáhá elektronářadí lépe a bezpečněji používat.

### Symbole a jejich význam

	<b>Laserové záření</b> <b>Nedívejte se do paprsku</b> <b>Třída laseru 2</b>
	<b>Nemějte neseprnuté dlouhé vlasy.</b>
	<b>Nenoste ochranné rukavice.</b>

### Symbole a jejich význam

	<b>Nenoste široký oděv či šperky.</b>
	<b>Noste ochranné brýle.</b>
	<b>Vypínač</b>
	Vypnutí
	Uvedení displeje do provozu
	Vrtání
	Rychlé zastavení (Quick Stop)

### Diagram otáček

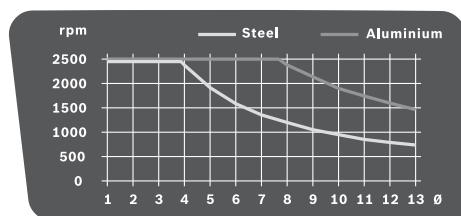

Diagram obsahuje otáčky (rpm), které je třeba nastavit v závislosti na průměru vrtáku (Ø v mm) pro materiály ocel (Steel) a hliník (Aluminium).

## Popis výrobku a výkonu

**Přečtěte si všechna bezpečnostní upozornění a všechny pokyny.** Nedodržování bezpečnostních upozornění a pokynů může mít za následek úraz elektrickým proudem, požár a/nebo těžká poranění.

Řiďte se obrázky v přední části návodu k obsluze.

### Použití v souladu s určeným účelem

Elektrické nářadí je společně s vhodnými nástroji určeno k vrtání do dřeva, kovu a plastu.

### Zobrazené součásti

Číslování zobrazených součástí se vztahuje na zobrazení elektronářadí na stránce s obrázky.

- (1) Základní deska

- (2) Rychloupínací páčka
- (3) Rychloupínač
- (4) Vrtací sloup
- (5) Ozubený hřeben
- (6) Diagram otáček
- (7) Upínací páčka pro nastavení výšky
- (8) Upínací páčka hloubkového dorazu
- (9) Hloubkový doraz
- (10) Varovný štítek laseru
- (11) Otočné kolo
- (12) Pohonná jednotka
- (13) Spínač s funkcí Quick-Stop
- (14) Displej
- (15) Regulátor otáček
- (16) Rychloupínací sklíčidlo
- (17) Nástroj<sup>A)</sup>
- (18) Montážní otvory
- (19) Podélný doraz
- (20) Křídlové šrouby podélného dorazu
- (21) Volič stupňů
- (22) Osvětlovací a laserová jednotka
- (23) Klíč na vnitřní šestihran (4 mm)
- (24) Upevňovací šroub vrtacího sloupu
- (25) Vodicí čep vrtacího sloupu
- (26) Vodicí drážka základní desky
- (27) Zajišťovací kroužek
- (28) Přídružný kroužek
- (29) Upínací objímka
- (30) Tlačítko osvětlení
- (31) Tlačítko laserového kříže
- (32) Výstup laserového paprsku
- (33) Tlačítko ukazatele otáček/ukazatele hloubky vrtání
- (34) Tlačítko nulového bodu
- (35) Seřizovací šroub pro nastavení svěrné síly brzdy

A) **Zobrazené nebo popsané příslušenství nepatří k standardnímu obsahu dodávky. Kompletní příslušenství naleznete v našem programu příslušenství.**

## Technické údaje

Stojanová vrtačka		PBD 40
Číslo zboží		3 603 M07 0..
Jmenovitý příkon	W	710
Otáčky naprázdno		
– 1. stupeň	min <sup>-1</sup>	200–850
– 2. stupeň	min <sup>-1</sup>	600–2 500
Typ laseru	nm	650
	mW	< 1

Stojanová vrtačka		PBD 40
Třída laseru		2
C <sub>6</sub>		1
Divergence laserové čáry	mrad (plný úhel)	0,5
Max. Ø vrtání		
– ocel	mm	13
– dřevo	mm	40
Rozsah upnutí sklíčidla	mm	1,5–13
Vrtací zdvih max.	mm	90
Celková výška	mm	650
Rozměry základní desky (šířka × hloubka × výška)	mm	330 × 350 × 30
Hmotnost podle EPTA-Procedure 01:2014	kg	11,2
Třída ochrany		□ / II

Údaje platí pro jmenovité napětí [U] 230 V. U odlišných napětí a u specifických provedení pro příslušné země se mohou tyto údaje lišit.

## Informace o hluku

Hodnoty hlučnosti zjištěné podle **EN 62841-3-13**.

Hladina akustického tlaku při použití váhového filtru A činí u tohoto elektrického nářadí typicky **73 dB(A)**. Nejistota K = 3 dB. Hladina hluku může při práci překročit uvedené hodnoty. **Noste chrániče sluchu!**

Hodnota hluku, uvedená v těchto pokynech, byla změřena pomocí normované měřicí metody a lze ji použít pro vzájemné porovnání elektronářadí. Hodí se i pro předběžný odhad zatížení hlukem.

Uvedená hodnota hlučnosti reprezentuje hlavní použití elektronářadí. Pokud se ovšem bude elektronářadí používat pro jiné práce, s jinými nástroji nebo s nedostatečnou údržbou, může se úroveň hlučnosti lišit. To může zatížení hlukem po celou pracovní dobu zřetelně zvýšit.

Pro přesný odhad zatížení hlukem by měly být zohledněny i doby, kdy je nářadí vypnuté nebo sice běží, ale fakticky se nepoužívá. To může zatížení hlukem po celou pracovní dobu výrazně snížit.

## Montáž

- **Zabraňte neúmyslnému nastartování elektronářadí. Během montáže a při všech pracích na elektronářadí nesmí být síťová zástrčka připojena ke zdroji proudu.**

## Obsah dodávky

Vyjměte všechny dodané díly opatrně z obalu.

Před prvním uvedením elektrického nářadí do provozu zkontrolujte, zda jste obdrželi všechny níže uvedené díly:

- Pohonná jednotka **(12)** s vrtacím sloupem **(4)**
- Základní deska **(1)**
- Rychloupínač **(3)**



- Podélný doraz (19)
- Klíč na vnitřní šestihran (23)

**Upozornění:** Zkontrolujte elektronářadí, zda případně není poškozené.

Před dalším použitím elektronářadí musíte pečlivě zkontrolovat bezvadnou a správnou funkci ochranných zařízení nebo lehce poškozených dílů. Zkontrolujte, zda pohyblivé díly bezvadně fungují a nevážnou či zda díly nejsou poškozené. Veškeré díly musí být správně namontovány a musí splňovat všechny podmínky, aby byl zaručen bezvadný provoz.

Poškozené ochranné prostředky a díly musíte nechat opravit nebo vyměnit v autorizovaném servisu.

### Montáž jednotlivých dílů (viz obrázek A)

Před prvním uvedením do provozu musíte elektrické nářadí sestavit následujícím způsobem:

- Nasadte rychloupínač (3) na vrtací sloup (4).
- Nasadte vrtací sloup (4) do základní desky (1) tak, aby byl vodící čep (25) uchycený ve vodící drážce (26).
- Utáhněte upevňovací šroub (24) klíčem na vnitřní šestihran (23).

### Montáž na pracovní plochu (viz obrázek B)

► **K zaručení bezpečné manipulace musíte elektrické nářadí před použitím namontovat na rovnou a stabilní pracovní plochu (např. pracovní stůl).**

- Upevněte elektrické nářadí pomocí vhodného šroubového spoje na pracovní plochu. K tomu slouží otvory (18).

### Odsávání prachu/tříse

Prach z materiálů, jako jsou nátěry s obsahem olova, některé druhy dřeva, minerály a kov, může být zdraví škodlivý. Kontakt s prachem či vdechnutí mohou vyvolat alergické reakce a/nebo onemocnění dýchacích cest obsluhy nebo v blízkosti se nacházejících osob.

Určitý prach, jako dubový nebo bukový prach, je pokládán za karcinogenní, zvláště ve spojení s přídatnými látkami pro ošetření dřeva (chromát, ochranné prostředky na dřevo). Materiál obsahující azbest směřj opracovávat pouze specialisté.

- Zajistěte dobré větrání pracoviště.
- Je doporučeno nosit ochrannou dýchací masku s třídou filtru P2.

Dodržujte předpisy pro obráběné materiály platné v příslušné zemi.

- **Zabraňte hromadění prachu na pracovišti.** Prach se může lehce vznítit.

### Výměna nástroje (viz obrázek C)

Pohonná jednotka (12) se z výroby dodává s dvouobjímkovým rychloupínacím sklíčidlem (16).

#### Nasazení nástroje

- Otočte zajišťovací kroužek (27) ve směru „UNLOCK“.

- Otočte upínací objímku (29) po směru hodinových ručiček tak, aby bylo možné nasadit nástroj (17).
- Zcela vložte nástroj (17), přidržte ho v upínání a rukou silně utáhněte upínací objímku (29) proti směru hodinových ručiček. Přitom pevně přidržte přídržný kroužek (28).
- Otočte zajišťovací kroužek (27) ve směru „LOCK“.

**Upozornění:** Při použití menších vrtáků předem nastavte upínání nástroje na přibližný průměr vrtání. Jinak hrozí nebezpečí, že nasazený vrták nebude správně vycentrovaný.

#### Vyjmutí nástroje

- Otočte zajišťovací kroužek (27) ve směru „UNLOCK“.
- Otočte upínací objímku (29) po směru hodinových ručiček tak, aby bylo možné nástroj (17) vyjmout.

## Provoz

- **Před každou prací na elektronářadí vytáhněte zástrčku ze zásuvky.**
- **Po každém přestavení elektrického nářadí znovu pevně utáhněte šrouby a upínací páčky.**

### Příprava práce

#### Osvětlení pracovního prostoru (viz obrázek D)

Zajistěte, aby byla bezprostřední pracovní oblast dostatečně osvětlená.

- Pro **zapnutí displeje (14)** otočte vypínač (13) do polohy .
- Tlačítkem (30) zapněte osvětlovací jednotku (22). Na displeji (14) se zobrazí ukazatel „Light“.

#### Správné umístění obrobku (viz obrázek E)

Laserový kříž ukazuje přesné místo vrtání.

- Pro **zapnutí displeje (14)** otočte vypínač (13) do polohy .
- Tlačítkem (31) zapněte laserovou jednotku (22). Na displeji (14) se zobrazí ukazatel „Laser“.
- Značku na obrobku vyrovnejte podle laserového kříže.

#### Upevnění obrobku (viz obrázky F1–F2)

Aby byla zaručená optimální bezpečnost, musíte obrobek vždy pevně upnout. Neřezejte obrobky, které jsou pro pevné upnutí příliš malé.

Dlouhé a těžké obrobky se musí na volném konci podložit nebo podepřít.

**Upozornění:** Pro upnutí malých obrobků použijte svěrák pod vrtačku (např. Bosch MS 80).

- Umístěte obrobek pomocí laserového kříže.
- Povolte rychloupínací páčku (2) na rychloupínači (3).
- Nechte rychloupínač dosednout na obrobek. Otáčejte rychloupínací páčkou (2) po směru hodinových ručiček, dokud nebude obrobek pevně upnutý.
- Po skončení vrtání povolte rychloupínací páčku (2) proti směru hodinových ručiček.

- Otočte rychloupínač (3) na stranu a vyjměte obrobek. Podélný doraz (19) slouží k zajištění větších obrobků proti přetočení.
- Povolte křídlové šrouby (20) na podélném dorazu (19) a nasadte podélný doraz do drážek v základní desce (1).
- Křídlové šrouby zase pevně utáhněte.
- Upevněte obrobek pomocí rychloupínače (3).

#### Nastavení výšky pohonné jednotky (viz obrázek G)

- **Nenastavujte výšku pohonné jednotky během provozu.** Upínací páčku (7) ovládejte pouze tehdy, když je otočné kolo ve výchozí poloze. Toto preventivní opatření předchází možným zraněním.

Výšku pohonné jednotky (12) lze nastavit podle délky nástroje a velikosti obrobku.

**Upozornění:** Po nastavení výšky pohonné jednotky se musí pomocí laserového kříže znovu zkontrolovat poloha obrobku. Případně musíte obrobek znovu vyrovnat.

Brzda zabráňuje, aby se při povolené upínací páčce (7) pohonná jednotka (12) neúmyslně spustila dolů. Občas zkontrolujte svěrnou sílu brzdy a v případě potřeby ji seřídíte.

- Zajistěte, aby bylo otočné kolo (11) ve výchozí poloze.
- Jednou rukou uchopte otočné kolo (11) a druhou rukou povolte upínací páčku (7) proti směru hodinových ručiček.
- Pomocí otočného kola nastavte výšku pohonné jednotky (12) v závislosti na použitém nástroji a výšce obrobku.
- Upínací páčku (7) opět pevně utáhněte po směru hodinových ručiček.

**Upozornění:** Upínací páčka (7) má volnoběžku, aby se dala otočit do ergonomicky vhodné polohy nebo do polohy nezabírající místo.

Při utažené upínací páčce odtáhněte rukojeť od pohonné jednotky, natočte ji do požadované polohy a nechte ji znovu zaskočit.

#### Uvedení do provozu

- **Dbejte na správné síťové napětí! Napětí zdroje proudu musí souhlasit s údaji na typovém štítku elektronářadí. Elektronářadí označené 230 V smí být provozováno i na 220 V.**

#### Zapnutí

- Pro **zapnutí displeje (14)** otočte vypínač (13) do polohy .

- Pro **zapnutí elektrického nářadí** otočte vypínač (13) do



polohy .

Nyní můžete nastavit otáčky.

#### Vypnutí

- Pro **ukončení vrtání** otočte vypínač (13) do polohy



nebo

- Pro **úplné vypnutí** elektrického nářadí otočte vypínač (13) do polohy „0“.
- Upozornění:** Elektrické nářadí je nyní bez proudu. Všechna aktuální nastavení se smažou.

#### Funkce Quick-Stop



Elektrické nářadí lze pomocí funkce Quick-Stop rychle vypnout, když se např. nástroj zasekne v obrobku.

- Krátce a rychle stiskněte vypínač (13). Elektrické nářadí a displej se okamžitě vypnou.

**Upozornění:** Elektrické nářadí je nyní bez proudu. Všechna aktuální nastavení se smažou.

- Abyste poté elektrické nářadí znovu uvedli do provozu, musíte vypínač (13) otočit zpět do polohy „0“.
- Poté můžete elektrické nářadí znovu zapnout



(vypínač (13) v poloze ).

#### Ochrana proti opětovnému zapnutí

Ochrana proti opětovnému zapnutí zabráňuje nekontrolovanému rozběhnutí elektrického nářadí po výpadku proudu (např. vytažení síťové zástrčky při provozu).

- Abyste poté elektrické nářadí znovu uvedli do provozu,

musíte vypínač (13) otočit zpět do polohy .

Poté můžete elektrické nářadí znovu zapnout



(vypínač (13) v poloze ).

#### Ochrana proti přetížení

Pokud se nářadí používá v souladu s určeným účelem, nemůže dojít k jeho přetížení. Při příliš velkém zatížení elektronika elektrického nářadí sama vypne.

- Abyste poté elektrické nářadí znovu uvedli do provozu,

musíte vypínač (13) otočit zpět do polohy .

Poté můžete elektrické nářadí znovu zapnout



(vypínač (13) v poloze ).

#### Nastavení otáček

- **Před zahájením práce nastavte správné otáčky.**

**Otáčky musí být přiměřené pro průměr vrtání a materiál, do kterého se vrtá.** Při špatně nastavených otáčkách se může nástroj v obrobku zaseknout.

Při nastavování přiměřených otáček se řiďte údaji v diagramu otáček (6). Obsahuje otáčky (rpm), které je třeba nastavit v závislosti na průměru vrtáku ( $\varnothing$  v mm) pro materiály ocel (Steel) a hliník (Aluminium).

#### Mechanická volba stupně

- **Volič stupňů (21) používejte pouze tehdy, když je elektrické nářadí zastavené.**

Pomocí voliče stupňů (21) lze zvolit 2 rozsahy otáček.

#### Stupeň 1:

nizký rozsah otáček pro práci s velkými průměry otvorů.

**Stupeň 2:**

vysoký rozsah otáček pro práci s malými průměry otvorů.

- Otočte volič stupňů **(21)** do požadované polohy.

Pokud nelze volič stupňů **(21)** otočit až nadoraz, pootočte trochu sklíčidlo s vrtákem.

**Elektronická regulace otáček (viz obrázek H)**

Pomocí regulátoru otáček **(15)** můžete plynule nastavit otáčky elektrického nářadí.

- Pro **zapnutí elektrického nářadí** otočte vypínač **(13)** do



polohy .

- Pomocí tlačítka **(33)** nastavte oblast ukazatele na displeji „Speed“.
- Otáčejte regulátor otáček **(15)** tak dlouho, dokud nebudou na displeji **(14)** zobrazené požadované otáčky.

**Pracovní pokyny****Všeobecná upozornění**

Před vrtáním zkontrolujte, zda jsou rychloupínač **(3)**, podélný doraz **(19)** nebo svěrák pod vrtáku (příslušenství) správně utažené.

Při vyjetí vrtáku z obrobku se může vrták v obrobku zaseknout a obrobek může strhnout s sebou. Zpomalte proto na konci vrtání posuv.

Pokud se nástroj zablokuje, vypněte elektrické nářadí. Nechte nástroj a obrobek vychladnout. Odstraňte třísky. Zjistěte příčinu zaseknutí nástroje a odstraňte ji.

**Speciální upozornění pro vrtání do kovu**

Obrobky z kovu pro vrtání předdůlčikujte.

U průměru vrtání přes 10 mm předvrtejte.

Abyste mohli lépe pracovat, použijte pro chlazení místa vrtání řezný olej (např. univerzální řezný olej Bosch).

**Postavení obsluhy**

- ▶ **Postavte se před elektrické nářadí.** Tím máte vždy dobrý zorný úhel na místo vrtání.
- Mějte ruce a prsty daleko od otáčejícího se nástroje.
- Nepřekřičujte paže před pohonnou jednotkou.

**Vrtání**

- Položte obrobek na základní desku **(1)**.
- Nastavte výšku pohonné jednotky.
- Vyrovnejte obrobek pomocí laserového kříže.
- Obrobek upněte.
- Nastavte přiměřené otáčky.
- Zapněte elektrické nářadí.
- Pro vrtání otáčejte ručním kolem **(11)** s rovnoměrným posuvem, dokud nedosáhnete požadované hloubky vrtání.
- Po dosažení požadované hloubky vrtání točte ručním kolem **(11)** zpět, dokud pohonná jednotka nebude opět ve výchozí poloze.
- Vypněte elektrické nářadí.

**Zobrazení hloubky vrtání (viz obrázek I)**

Na displeji **(14)** si můžete nechat zobrazit aktuální hloubku vrtání.

- Po nastavení otáček nastavte pomocí tlačítka **(33)** oblast ukazatele na displeji na „Depth“.
- Nastavte výšku pohonné jednotky.
- Umístěte lehce hrot vrtáku na obrobek.
- Stiskněte tlačítko **(34)** pro nastavení nulového bodu. Na displeji **(14)** se zobrazí ukazatel „Reset“.
- Vrtejte s rovnoměrným posuvem, dokud se na displeji nezobrazí požadovaná hloubka vrtání.

**Nastavení hloubky vrtání (viz obrázek J)**

Pomocí hloubkového dorazu **(9)** můžete nastavit hloubku vrtání **t**.

- Povolte upínací páčku **(8)** proti směru hodinových ručiček.
  - Proveďte zkušební vrtání. Když se na displeji **(14)** zobrazí požadovaná hloubka vrtání **t**, upínací páčku **(8)** znovu utáhněte.
- Při dalším vrtání tak bude hloubka vrtání omezená na hodnotu **t**.

**Přeprava (viz obrázek K)**

- Při přemísťování držte elektrické nářadí oběma rukama za základní desku **(1)** (⚡) nebo jednou rukou za vrtací sloup **(4)** (⚡).
- Elektrické nářadí nepřenašejte za otočné kolo **(11)** (⚡).

**Údržba a servis****Údržba a čištění**

- ▶ **Před každou prací na elektronářadí vytáhněte zástrčku ze zásuvky.**
- ▶ **Udržujte elektronářadí a větrací otvory čisté, aby pracovalo dobře a bezpečně.**

Je-li nutná výměna přívodního kabelu, nechte ji provést firmou **Bosch** nebo autorizovaným servisem pro elektronářadí **Bosch**, abyste zabránili ohrožení bezpečnosti.

V případě potřeby vyčistěte vrtací sloup **(4)** suchým hadrem a lehce ho postříkejte univerzálním řezným olejem Bosch (příslušenství).

**Nastavení brzdy pohonné jednotky (viz obrázek L)**

Svěrnou sílu brzdy pohonné jednotky **(12)** lze seřídit.

**Kontrola**

- Svěrná síla brzdy musí pohonnou jednotku spolehlivě udržet v každé výšce.

**Nastavení**

- Otáčejte seřizovací šroub **(35)** pomocí klíče na vnitřní šestihran **(23)** proti směru hodinových ručiček pro zmenšení svěrné síly, nebo po směru hodinových ručiček pro zvětšení svěrné síly.
- Zkontrolujte, zda byla dosažena požadovaná svěrná síla.

## Zákaznická služba a poradenství ohledně použití

Zákaznická služba zodpoví vaše dotazy k opravě a údržbě vašeho výrobku a též k náhradním dílům. Rozkladové výkresy a informace o náhradních dílech najdete také na: [www.bosch-pt.com](http://www.bosch-pt.com).

V případě dotazů k našim výrobkům a příslušenství vám ochotně pomůže poradenský tým Bosch.

V případě veškerých otázek a objednávek náhradních dílů bezpodmínečně uveďte 10místné věcné číslo podle typového štítku výrobku.

### Czech Republic

Robert Bosch odbytová s.r.o.

Bosch Service Center PT

K Vápence 1621/16

692 01 Mikulov

Na [www.bosch-pt.cz](http://www.bosch-pt.cz) si můžete objednat opravu Vašeho stroje nebo náhradní díly online.

Tel.: +420 519 305700

Fax: +420 519 305705

E-Mail: [servis.naradi@cz.bosch.com](mailto:servis.naradi@cz.bosch.com)

[www.bosch-pt.cz](http://www.bosch-pt.cz)

### Další adresy servisů najdete na:

[www.bosch-pt.com/serviceaddresses](http://www.bosch-pt.com/serviceaddresses)

## Likvidace

Elektronářadí, příslušenství a obaly odevzdejte k ekologické recyklaci.



Elektronářadí nevyhazujte do domovního odpadu!

### Pouze pro země EU:

Podle evropské směrnice 2012/19/EU o odpadních elektrických a elektronických zařízeních a její realizace v národních zákonech se již nepoužitelné elektronářadí musí shromažďovat odděleně od ostatního odpadu a odevzdat k ekologické recyklaci.

# Slovenčina

## Bezpečnostné upozornenia

### Všeobecné bezpečnostné výstrahy – elektrické náradie

**⚠ VÝSTRAHA** Prečítajte si všetky bezpečnostné upozornenia, pokyny, ilustrácie a špecifikácie dodané s týmto elektrickým náradím.

Nedodržavanie všetkých uvedených pokynov môže mať za následok úraz elektrickým prúdom, požiar a/alebo ťažké poranenie.

Tieto výstražné upozornenia a bezpečnostné pokyny starostlivo uschovajte na budúce použitie.

Pojem „elektrické náradie“ používaný v nasledujúcom texte sa vzťahuje na elektrické náradie napájané zo siete (s prívodnou šnúrou) a na elektrické náradie napájané akumulátorovou batériou (bez prívodnej šnúry).

### Bezpečnosť na pracovisku

- ▶ **Pracovisko vždy udržiavajte čisté a dobre osvetlené.** Neporiadok a neosvetlené priestory pracoviska môžu mať za následok pracovné úrazy.
- ▶ **Nepoužívajte elektrické náradie vo výbušnom prostredí, napr. tam, kde sa nachádzajú horľavé kvapaliny, plyny alebo horľavý prach.** Ručné elektrické náradie vytvára iskry, ktoré by mohli zapáliť prach alebo výpary.
- ▶ **Nedovoľte deťom a iným nepovolaným osobám, aby sa počas používania elektrického náradia zdržiavali v blízkosti pracoviska.** Pri rozptyľovaní môžete stratiť kontrolu nad náradím.

### Bezpečnosť na pracovisku

- ▶ **Zástrčka prívodnej šnúry elektrického náradia musí zodpovedať použitej zásuvke. V žiadnom prípade nia-ko nemeňte zástrčku. S uzemneným elektrickým náradím nepoužívajte ani žiadne zástrčkové adaptéry.** Neupravované zástrčky a vhodné zásuvky znižujú rizi-ko úrazu elektrickým prúdom.
- ▶ **Vyhýbajte sa telesnému kontaktu s uzemnenými povr-chovmi plochami, ako sú napr. potrubia, vykurovacie telesá, sporáky a chladničky.** Ak je vaše telo uzemnené, hrozí zvýšené riziko úrazu elektrickým prúdom.
- ▶ **Nevystavujte elektrické náradie dažďu ani vlhkosti.** Vniknutie vody do ručného elektrického náradia zvyšuje riziko úrazu elektrickým prúdom.
- ▶ **Nepoužívajte prívodnú šnúru na iné než určené účely: na nosenie ručného elektrického náradia, ani na jeho zavesenie a zástrčku nevyberajte zo zásuvky ťahaním za prívodnú šnúru. Udržiavajte sieťovú šnúru mimo dosahu horúcich telies, oleja, ostrých hrán alebo pohybujúcich sa súčastí.** Poškodené alebo zauzlené prívodné šnúry zvyšujú riziko úrazu elektrickým prúdom.
- ▶ **Keď pracujete s elektrickým náradím vonku, používajte len také predlžovacie káble, ktoré sú schválené aj na používanie vo vonkajších priestoroch.** Použitie predlžovacieho kábla, ktorý je vhodný na používanie vo vonkajšom prostredí, znižuje riziko úrazu elektrickým prúdom.
- ▶ **Ak sa nedá vyhnúť použitiu elektrického náradia vo vlhkom prostredí, použite ochranný spínač pri poru-chochých prúdoch.** Použitie ochranného spínača pri poruchochých prúdoch znižuje riziko úrazu elektrickým prúdom.

### Bezpečnosť osôb

- ▶ **Buďte ostražití, sústredte sa na to, čo robíte, a s elektrickým náradím pracujte uvážlivo. Nepracujte s elektrickým náradím, ak ste unavení alebo ak ste pod vplyvom drog, alkoholu alebo liekov.** Krátka nepozornosť pri používaní elektrického náradia môže mať za následok vážne poranenia.

- ▶ **Používajte osobné ochranné prostriedky. Vždy používajte ochranné okuliare.** Používanie osobných ochranných prostriedkov, ako je ochranná dýchacia maska, bezpečnostná pracovná obuv, ochranná prilba alebo chrániče sluchu, podľa druhu elektrického náradia a spôsobu jeho použitia znižuje riziko zranenia.
- ▶ **Vyhýbajte sa neúmyselnému uvedeniu elektrického náradia do činnosti. Pred zasunutím zástrčky do zásuvky a/alebo pred pripojením akumulátora, pred chytením alebo prenášaním elektrického náradia sa vždy presvedčte, či je elektrické náradie vypnuté.** Prenášanie elektrického náradia so zapnutým vypínačom alebo pripojenie zapnutého elektrického náradia k elektrickej sieti môže mať za následok nehodu.
- ▶ **Kým zapnete elektrické náradie, odstráňte z neho nastavovacie pomôcky alebo kľúče na skrutky.** Nastavovací nástroj alebo kľúč, ktorý sa nachádza v rotujúcej časti elektrického náradia, môže spôsobiť vážne poranenia osôb.
- ▶ **Vyhýbajte sa abnormálnym polohám tela. Dbajte na pevný postoj a neustále udržiavajte rovnováhu.** Takto budete môcť lepšie kontrolovať ručné elektrické náradie v neočakávaných situáciách.
- ▶ **Pri práci noste vhodný pracovný odev. Nenoste voľné odevy ani šperky. Dbajte, aby sa vlasy, odev a rukavice nedostali do blízkosti pohyblivých súčastí.** Voľný odev, dlhé vlasy alebo šperky sa môžu zachytiť do rotujúcich častí elektrického náradia.
- ▶ **Ak sa dá na ručné elektrické náradie namontovať odsávacie zariadenie a zariadenie na zachytávanie prachu, presvedčte sa, či sú dobre pripojené a správne používané.** Používanie odsávacieho zariadenia a zariadenia na zachytávanie prachu znižuje riziko ohrozenia zdravia prachom.
- ▶ **Dbajte, aby ste pri rutinnom používaní náradia nekonali v rozpore s princípmi jeho bezpečného používania.** Nepozorná práca môže viesť v okamihu k ťažkému zraneniu.

#### Starostlivé používanie elektrického náradia

- ▶ **Nikdy nepreťažujte elektrické náradie. Používajte elektrické náradie vhodné na daný druh práce.** S vhodným ručným elektrickým náradím budete pracovať lepšie a bezpečnejšie v uvedenom rozsahu výkonu náradia.
- ▶ **Nepoužívajte elektrické náradie, ktoré má pokazený vypínač.** Náradie, ktoré sa už nedá zapnúť alebo vypnúť, je nebezpečné a treba ho zveriť do opravy odborníkovi.
- ▶ **Než začnete náradie nastavovať alebo prestavovať, vymieňať príslušenstvo alebo kým ho odložíte, vždy vyťahnite zástrčku sieťovej šnúry zo zásuvky a/alebo odoberte akumulátor, ak je to možné.** Toto preventívne opatrenie zabraňuje neúmyselnému spusteniu elektrického náradia.
- ▶ **Nepoužívané elektrické náradie uschovávajte tak, aby bolo mimo dosahu detí. Nedovoľte používať toto náradie osobám, ktoré s ním nie sú dôverne oboznámené**

alebo ktoré si neprečítali tieto pokyny. Elektrické náradie je nebezpečné, ak ho používajú neskúsené osoby.

- ▶ **Elektrické náradie a príslušenstvo starostlivo ošetrujte. Kontrolujte, či pohyblivé súčiastky bezchybne fungujú alebo či nie sú blokované, zlomené alebo poškodené, čo by mohlo negatívne ovplyvniť správne fungovanie elektrického náradia. Pred použitím náradia dajte poškodené súčiastky vymeniť.** Veľa nehôd je spôsobených nedostatočnou údržbou elektrického náradia.
  - ▶ **Rezné nástroje udržiavajte ostré a čisté.** Starostlivo ošetrované rezné nástroje s ostrými reznými hranami majú menšiu tendenciu zablokovať sa a ľahšie sa dajú viesť.
  - ▶ **Používajte elektrické náradie, príslušenstvo, nastavovacie nástroje a pod. podľa týchto výstražných upozornení a bezpečnostných pokynov. Pri práci zohľadnite konkrétne pracovné podmienky a činnosť, ktorú budete vykonávať.** Používanie elektrického náradia na iný než predpokladaný účel môže viesť k nebezpečným situáciám.
  - ▶ **Rukováti a úchopové povrchy udržiavajte suché, čisté a bez oleja alebo mazacieho tuku.** Šmyklavé rukováti a úchopové povrchy neumožňujú bezpečnú manipuláciu a ovládanie náradia v neočakávaných situáciách.
- Servis**
- ▶ **Elektrické náradie dávajte opravovať len kvalifikovanému personálu, ktorý používa originálne náhradné súčiastky.** Tým sa zaisťuje zachovanie bezpečnosti náradia.

#### Bezpečnostné výstrahy – vrtačka

- ▶ **Vrtačka musí byť upevnená.** Vrtačka, ktorá nie je riadne upevnená, sa môže pohnúť alebo prevrátiť a spôsobiť zranenie osôb.
- ▶ **Obrobok musí byť upevnený alebo zaistený v držiaku. Nevráťte do obrobkov, ktoré sú príliš malé na bezpečné upevnenie.** Držanie obrobku v ruke počas práce môže spôsobiť zranenie.
- ▶ **Nepoužívajte rukavice.** Otáčajúce sa súčasti alebo triesky môžu zachytiť rukavice, čo môže spôsobiť zranenie.
- ▶ **Počas používania náradia držte ruky mimo oblasti vrtania.** Kontakt s otáčajúcimi sa súčastami alebo trieskami môže spôsobiť zranenie.
- ▶ **Dbajte, aby sa vták pred vniknutím do materiálu otáčal.** V opačnom prípade sa môže zaseknúť v obrobku a spôsobiť jeho neočakávaný pohyb a zranenie osôb.
- ▶ **Ak sa príslušenstvo zasekne, prestaňte naň tlačiť a vypnite náradie. Zistite príčiny zaseknutia a prijmite vhodné nápravné opatrenia, aby k nemu nedochádzalo.** Zaseknutie môže spôsobiť neočakávaný pohyb obrobku a zranenie osôb.
- ▶ **Vyhňte sa vytváraniu dlhých triesok pravidelným prerušovaním stláčania.** Ostré kovové triesky môžu spôsobiť zamotanie a zranenie.
- ▶ **Nikdy neodstraňujte triesky z vrtania, kým je náradie spustené. Ak chcete odstrániť triesky, odťahnite prí-**

slušenstvo od obrobku, vypnite náradie a počkajte, kým sa príslušenstvo prestane pohybovať. Na odstránenie triesok použite pomôcky ako napríklad štetec alebo háčik. Kontakt s otáčajúcimi sa súčasťami alebo trieskami môže spôsobiť zranenie.

- ▶ **Menovité otáčky príslušenstva musia byť minimálne rovnaké ako maximálne otáčky vyznačené na elektrickom náradí.** Príslušenstvo, ktoré sa otáča rýchlejšie, ako sú jeho menovité otáčky, sa môže zlomiť a rozletieť.
- ▶ **Elektrické náradie sa dodáva s výstražným štítkom lasera (pozri tabuľku „Symboly a ich význam“).**
- ▶ **Výstražná značka na ručnom elektrickom náradí musí byť vždy identifikovateľná.**



Nesmerujte laserový lúč na osoby ani na zvieratá, ani sami nepozerajte do priameho či odrazeného laserového lúča. Môže to spôsobiť oslepenie osôb, nehody alebo poškodenie zraku.

- ▶ **Pokiaľ laserový lúč dopadne do oka, treba vedome zatvoriť oči a okamžite hlavu otočiť od lúča.**
- ▶ **Na laserovom zariadení nevykonávajte žiadne zmeny.**
- ▶ **Nedovoľte deťom používať elektrické náradie bez dozoru.** Mohli by ste neúmyselne spôsobiť oslepenie osôb
- ▶ **Ak text výstražného štítku lasera nie je v jazyku krajiny, kde sa prístroj používa, pred prvým uvedením do prevádzky ho prelepte dodanou nálepkou v jazyku vašej krajiny.**
- ▶ **Upevnite elektrické náradie na pevnú, rovnú a vodorovnú plochu.** Keby sa mohlo ručné elektrické náradie zošmyknúť alebo kývať, nedal by sa pracovný nástroj rovnomerne a spoľahlivo viesť.
- ▶ **Nikdy neodchádzajte od náradia, kým sa úplne nezaštaví.** Dobiajúce pracovné nástroje môžu spôsobiť poranenia osôb.
- ▶ **Udržiavajte pracovnú plochu vrátane obrobku čistú.** Ostré hrany triesok z vŕtania a predmety s ostrými hranami by vám mohli spôsobiť poranenie. Zmes materiálov sú mimoriadne nebezpečné. Hliníkový prach sa môže ľahko zapáliť alebo explodovať.
- ▶ **Pred začiatkom práce nastavte správne otáčky. Otáčky musia byť primerané pre priemer vŕtania a materiál, do ktorého sa vŕta.** Ak bude počet otáčok nastavený nesprávne, môže sa pracovný nástroj v obrobku zaseknúť.
- ▶ **Po práci sa nedotýkajte nástroja, kým celkom nevychladne.** Pracovný nástroj sa pri práci veľmi zahreje.
- ▶ **Pravidelne kontrolujte kábel náradia a v prípade poškodenia ho dajte opraviť v autorizovanom servisnom stredisku elektrického náradia Bosch. Poškodené predĺžovacie káble vymeňte.** Tým sa zabezpečí, že bezpečnosť náradia zostane zachovaná.
- ▶ **Nepoužívané elektrické náradie uschovajte na bezpečnom mieste. Miesto uskladnenia musí byť suché a uzamykateľné.** Tým sa zabráni, aby sa ručné elektrické náradie pri skladovaní poškodilo, alebo aby sa mohlo dostať do rúk neskúseným osobám.

- ▶ **Nepoužívajte elektrické náradie s poškodeným káblom. Nedotýkajte sa poškodeného kábla a v prípade, že sa kábel počas práce s náradím poškodí, ihneď vytriahnite zástrčku zo zásuvky.** Poškodené prívodné káble zvyšujú riziko zásahu elektrickým prúdom.

## Symboly

Nasledujúce symboly môžu byť pre používanie vášho elektrického náradia dôležité. Zapamätajte si tieto symboly a ich významy. Správna interpretácia týchto symbolov vám bude pomáhať lepšie a bezpečnejšie používať toto elektrické náradie.

### Symboly a ich význam



**Laserové žiarenie**  
**Nepozerajte sa do lasera**  
**Trieda lasera 2**



**Nenoste dlhé, rozpustené vlasy.**



**Nenoste ochranné rukavice.**



**Nenoste voľné kusy oblečenia a nemajte na sebe šperky.**



**Používajte ochranné okuliare.**

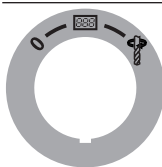

### Vypínač

**0**

Vypnutie



Uvedenie displeja do prevádzky



Vŕtanie



**Rýchle zastavenie (Quick Stop)**

### Graf počtu otáčok

### Symbole a ich význam

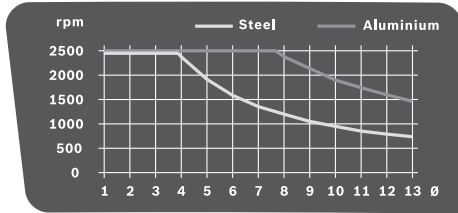

Graf ukazuje nastaviateľné otáčky (rpm) v závislosti od priemeru vrtáka (Ø v mm) pre materiály oceľ (Steel) a hliník (Aluminium).

### Opis výrobku a výkonu



**Prečítajte si všetky bezpečnostné upozornenia a pokyny.** Nedodržanie bezpečnostných upozornení a pokynov môže zapríčiniť úraz elektrickým prúdom, požiar a/alebo ťažké poranenia.

Prosím, všimnite si obrázky v prednej časti návodu na použitie.

### Používanie v súlade s určením

Toto elektrické náradie je spolu s vhodnými pracovnými nástrojmi vhodné na vrtanie do dreva, kovu a plastov.

### Vyobrazené komponenty

Číslovanie jednotlivých komponentov sa vzťahuje na vyobrazenie elektrického náradia na grafickej strane.

- (1) Základná doska
- (2) Rýchloupínacia páčka
- (3) Rýchloupínací mechanizmus
- (4) Stĺp vrtáčky
- (5) Ozubená tyč
- (6) Graf počtu otáčok
- (7) Upínacia páčka nastavenia výšky
- (8) Upínacia páčka nastavenia hĺbkového dorazu
- (9) Hĺbkový doraz
- (10) Výstražný štítok laserového prístroja
- (11) Otočné koliesko
- (12) Pohonná jednotka
- (13) Vypínač s funkciou Quick Stop
- (14) Displej
- (15) Regulátor počtu obrátok
- (16) Rýchloupínacie skľučovadlo
- (17) Pracovný nástroj<sup>A)</sup>
- (18) Montážne otvory
- (19) Paralelný doraz
- (20) Krídlové skrutky paralelného dorazu
- (21) Prepínač rýchlostných stupňov

- (22) Osvetľovacia a laserová jednotka
- (23) Kľúč s vnútorným šesťhranom (4 mm)
- (24) Upevňovacia skrutka stĺpa vrtáčky
- (25) Vodiaci čap stĺpa vrtáčky
- (26) Vodiaca drážka základnej dosky
- (27) Poistný krúžok
- (28) Pridržiavací krúžok
- (29) Upínacia objímka
- (30) Tlačidlo osvetlenia
- (31) Tlačidlo laserového kríža
- (32) Výstup laserového žiarenia
- (33) Tlačidlo indikácie počtu otáčok/indikácie hĺbkový doraz
- (34) Tlačidlo nulového bodu
- (35) Nastavovacia skrutka na nastavenie zvieracej sily brzdy

A) **Vyobrazené alebo opísané príslušenstvo nepatrí do štandardného rozsahu dodávky. Kompletné príslušenstvo nájdete v našom sortimente príslušenstva.**

### Technické údaje

Stojanová vrtáčka		PBD 40
Vecné číslo		<b>3 603 M07 0..</b>
Menovitý príkon	W	710
Voľnobežné otáčky		
– 1. stupeň	min <sup>-1</sup>	200–850
– 2. stupeň	min <sup>-1</sup>	600–2 500
Typ lasera	nm	650
	mW	< 1
Trieda lasera		2
C <sub>6</sub>		1
Divergencia laserovej línie	mrad (plný uhol)	0,5
Max. Ø vrtáka		
– Oceľ	mm	13
– Drevo	mm	40
Upínací rozsah skľučovadla	mm	1,5–13
Max. vrtací zdvih	mm	90
Celková výška	mm	650
Rozmery základnej dosky (šírka × hĺbka × výška)	mm	330 × 350 × 30
Hmotnosť podľa EPTA-Procedure 01:2014	kg	11,2
Trieda ochrany		□ / II

Údaje platia pre menovité napätie [U] 230 V. Pri odlišných napätiach a vo vyhotoveniach špecifických pre jednotlivé krajiny sa môžu tieto údaje líšiť.

## Informácie o hlučnosti

Hodnoty emisií hluku zistené podľa **EN 62841-3-13**.

Hladina akustického tlaku elektrického náradia pri použití váhového filtra A je typicky **73 dB(A)**. Neistota K = 3 dB. Úroveň hluku pri práci môže prekročiť uvedené hodnoty. **Noste prostriedky na ochranu sluchu!**

Hodnota emisií hluku v týchto pokynoch bola nameraná podľa normovaného meracieho postupu a možno ju používať na vzájomné porovnanie rôznych typov elektrického náradia. Hodí sa aj na predbežný odhad zataženia emisiami hluku.

Uvedená hodnota emisií hluku reprezentuje hlavné druhy používania tohto elektrického náradia. Avšak v takých prípadoch, keď sa toto ručné elektrické náradie použije na iné druhy použitia, s odlišnými pracovnými nástrojmi alebo sa podrobuje nedostatočnej údržbe, môže sa hladina emisií hluku od týchto hodnôt odlišovať. To môže výrazne zvýšiť emisie hluku počas celého pracovného času.

Na presný odhad zataženia emisiami hluku by sa mala zohľadniť aj doba, počas ktorej je náradie vypnuté alebo síce spustené, ale v skutočnosti sa nepoužíva. To môže výrazne redukovať emisie hluku počas celého pracovného času.

## Montáž

- **Vyhýbajte sa neúmyselnému spusteniu elektrického náradia. Počas montáže a pri všetkých prácach na elektrickom náradí nesmie byť zástrčka sieťovej snúry pripojená na zdroj napätia (musí byť vytiahnutá zo zásuvky).**

### Rozsah dodávky

Opatrne vyberte z obalu všetky dodané súčiastky.

Pred prvým uvedením elektrického náradia do prevádzky preskontrolujte, či boli dodané všetky dole uvedené súčiastky:

- Pohonná jednotka **(12)** so stĺpom vrtačky **(4)**
- Základná doska **(1)**
- Rýchloupínací mechanizmus **(3)**
- Paralelný doraz **(19)**
- Kľúč s vnútorným šesťhranom **(23)**

**Upozornenie:** Skontrolujte elektrické náradie, či nie je prípadne poškodené.

Pred ďalším používaním elektrického náradia sa musia ochranné zariadenia alebo ľahko poškodené časti starostlivo skontrolovať, či fungujú bezchybne a v súlade s určením. Skontrolujte, či bezchybne fungujú pohyblivé súčiastky, či sa nezasekávajú alebo či nie sú niektoré súčiastky poškodené. Všetky súčiastky musia byť správne namontované a musia byť splnené všetky podmienky, aby sa zabezpečila bezchybná prevádzka.

Poškodené ochranné prípravky a súčiastky treba dať odborné opraviť alebo vymeniť v autorizovanom servise.

### Montáž jednotlivých súčiastok (pozri obrázok A)

Pred prvým použitím treba toto elektrické náradie zmontovať nasledujúcim spôsobom:

- Nasuňte rýchloupínací mechanizmus **(3)** cez stĺp vrtačky **(4)**.
- Stĺp vrtačky **(4)** nasadte do základnej dosky **(1)** tak, aby bolo možné vodiace čapy **(25)** upnúť do vodiacej drážky **(26)**.
- Pevne utiahnite upevňovaciu skrutku **(24)** kľúčom s vnútorným šesťhranom **(23)**.

### Montáž na pracovnú plochu (pozri obrázok B)

- **Na zaistenie bezpečnej manipulácie s náradím treba toto ručné elektrické náradie pred použitím namontovať na rovnú a stabilnú pracovnú plochu (napr. na pracovný stôl).**
- Pomocou vhodného skrutkového spojenia upevnite elektrické náradie na pracovnej ploche. Slúžia na to otvory **(18)**.

### Odsávanie prachu a triesok

Prach z niektorých materiálov, napr. z náterov obsahujúcich olovo, z niektorých druhov dreva, minerálov a kovu môže byť zdraviu škodlivý. Kontakt s takýmto prachom alebo jeho vdychovanie môže vyvolávať alergické reakcie a/alebo spôsobiť ochorenie dýchacích ciest pracovníka, prípadne osôb, ktoré sa nachádzajú v blízkosti pracoviska.

Určité druhy prachu, napr. prach z dubového alebo z bukového dreva, sa považujú za rakovinotvorné, a to predovšetkým spolu s ďalšími materiálmi, ktoré sa používajú pri spracovávaní dreva (chromitan, chemické prostriedky na ochranu dreva). Materiál, ktorý obsahuje azbest, smú opracovávať len špeciálne vyškolení pracovníci.

- Postarajte sa o dobré vetranie svojho pracoviska.
- Odporúčame používať masku na ochranu dýchacích ciest s filtrom triedy P2.

Dodržiavajte aj predpisy vašej krajiny týkajúce sa obrábajúcich materiálov.

- **Zabráňte usadzovaniu a hromadeniu prachu na pracovisku.** Prach sa môže ľahko zapáliť.

### Výmena nástroja (pozri obrázok C)

Pohonná jednotka **(12)** sa od výroby dodáva s dvojobjímovým rýchloupínacím skľučovadlom **(16)**.

#### Vloženie pracovného nástroja

- Otočte poistný krúžok **(27)** v smere „UNLOCK“.
- Otočte upínaciu objímku **(29)** v smere pohybu hodinových ručičiek tak, aby bolo možné vložiť pracovný nástroj **(17)**.
- Pracovný nástroj **(17)** vložte úplne, pridržte ho v skľučovadle a rukou silno utiahnite upínaciu objímku **(29)** proti smeru pohybu hodinových ručičiek. Pridržiavací krúžok **(28)** pritom pevne držte.
- Otočte poistný krúžok **(27)** v smere „LOCK“.

**Upozornenie:** Pri vkladaní malých vrtákov najprv nastavte skľučovadlo na približný priemer vrtaného otvoru. V opačnom prípade hrozí nebezpečenstvo, že vložený vrták nebude správne vycentrovaný.



### Vyberanie pracovného nástroja

- Otočte poistný krúžok (27) v smere „UNLOCK“.
- Otočte upináciu objímku (29) v smere pohybu hodinových ručičiek tak, aby bolo možné vybrať pracovný nástroj (17).

## Prevádzka

- ▶ **Pred všetkými prácami na elektrickom náradí vytiahnite sieťovú zástrčku zo zásuvky.**
- ▶ **Po každej zmene nastavenia na elektrickom náradí opäť utiahnite všetky skrutky a upínacie páčky.**

### Príprava práce

#### Osvetlenie pracovnej oblasti (pozri obrázok D)

Postarajte sa o to, aby bol bezprostredný pracovný priestor dostatočne osvetlený.

- Na **uviedenie displeja do prevádzky (14)** otočte vypínač (13) do polohy .
- Osvetľovaciu jednotku (22) zapnite tlačidlom (30). Na displeji (14) sa zobrazí indikácia „Light“.

#### Správne umiestnenie obrobku (pozri obrázok E)

Laserový kríž vám ukazuje presné miesto vŕtania.

- Na **uviedenie displeja do prevádzky (14)** otočte vypínač (13) do polohy .
- Laserovú jednotku (22) zapnite tlačidlom (31). Na displeji (14) sa zobrazí indikácia „Laser“.
- Nastavte svoju značku na obrobku tak, aby sa zhodovala s laserovým krížom.

#### Upevnenie obrobku (pozri obrázky F1–F2)

Na zaručenie optimálnej bezpečnosti pri práci musí byť obrobok vždy pevne upnutý. Neobrábajte obrobky, ktoré sú príliš malé na to, aby ste ich mohli pevne upnúť.

Dlhé a ťažké obrobky musia byť na voľnom konci podložené alebo podporené.

**Upozornenie:** Na upnutie malých obrobkov používajte strojový zverák (napr. Bosch MS 80).

- Umiestnite obrobok pomocou laserového kríža.
- Povoľte rýchlopínaciu páčku (2) na rýchlopínacom mechanizme (3).
- Priložte rýchlopínací mechanizmus na obrobok. Otáčajte rýchlopínaciu páčku (2) v smere pohybu hodinových ručičiek, kým nie je obrobok pevne upnutý.
- Po vŕtaní povoľte rýchlopínaciu páčku (2) proti smeru pohybu hodinových ručičiek.
- Otočte rýchlopínací mechanizmus (3) nabok a vyberte obrobok.

Paralelný doraz (19) slúži na zaistenie väčších obrobkov proti skrúteniu.

- Povoľte krídlové skrutky (20) na paralelnom doraze (19) a založte paralelný doraz do drážok základnej dosky (1).
- Krídlové skrutky opäť dobre utiahnite.

- Upevnite obrobok pomocou rýchlopínacieho mechanizmu (3).

#### Nastavenie výšky pohonnej jednotky (pozri obrázok G)

- ▶ **Výšku pohonnej jednotky nenastavujte počas prevádzky.** Upínacou páčkou (7) manipulujte, iba keď je otočné koliesko vo východiskovej polohe. Toto preventívne opatrenie slúži na predchádzanie možným poraniam.

Výšku pohonnej jednotky (12) môžete nastaviť podľa dĺžky pracovného nástroja a veľkosti obrobku.

**Upozornenie:** Po nastavení výšky pohonnej jednotky je nutné znova skontrolovať polohovanie obrobku pomocou laserového kríža. V prípade potreby budete musieť polohu obrobku znova nastaviť.

Brzda bráni tomu, aby pri otvorenej upínacej páčke (7) pohonná jednotka (12) neúmyselne neklesla dole. Príležitostne skontrolujte upináciu silu brzdy a v prípade potreby ju znova nastavte.

- Skontrolujte, či je otočné koliesko (11) vo východiskovej polohe.
- Jednou rukou uchopte otočné koliesko (11) a druhou rukou povoľte upináciu páčku (7) proti smeru pohybu hodinových ručičiek.
- Pomocou otočného kolieska nastavte výšku pohonnej jednotky (12) podľa vloženého pracovného nástroja a výšky obrobku.
- Upináciu páčku (7) znova utiahnite v smere pohybu hodinových ručičiek.

**Upozornenie:** Upínacia páčka (7) je voľne pohyblivá, aby ste ju mohli otočiť do ergonomicky vhodnej alebo skladnej polohy.

Keď je upínacia páčka utiahnutá, odtiahnite rukoväť pohonnej jednotky a natočte ju do zelenej polohy a potom ju znova uvoľnite, aby ju sila pružiny pritiahla.

### Uvedenie do prevádzky

- ▶ **Dodržiňte napätie siete! Napätie zdroja elektrického prúdu sa musí zhodovať s údajmi na typovom štítku elektrického náradia. Elektrické náradie označené pre napätie 230 V sa môže prevádzkovať aj s napätím 220 V.**

#### Zapnutie

- Na **uviedenie displeja do prevádzky (14)** otočte vypínač (13) do polohy .
- Na **uviedenie elektrického náradia do prevádzky** otočte

vypínač (13) do polohy . Teraz môžete nastaviť otáčky.

#### Vypnutie

- Na **ukončenie vŕtania** otočte vypínač (13) do polohy



alebo

- Na **úplné vypnutie** elektrického náradia otočte vypínač **(13)** do polohy „0“.  
**Upozornenie:** Elektrické náradie je teraz bez prúdu. Všetky aktuálne nastavenia sa vymažú.

#### Funkcia Quick Stop



Pomocou funkcie Quick Stop možno toto elektrické náradie rýchlo vypnúť v prípade, že sa pracovný nástroj v obrobu zasekol.

- Stlačte krátko a rýchlo vypínač **(13)**. Elektrické náradie a displej sa okamžite vypnú.  
**Upozornenie:** Elektrické náradie je teraz bez prúdu. Všetky aktuálne nastavenia sa vymažú.
- Ak chcete potom elektrické náradie opäť uviesť do prevádzky, musíte otočiť vypínač **(13)** naspäť do polohy „0“. Potom môžete elektrické náradie opäť zapnúť



(vypínač **(13)** do polohy ).

#### Ochrana pred opätovným spustením

Ochrana pred opätovným spustením bráni nekontrolovanému rozbehu elektrického náradia po výpadku elektrického prúdu (napr. vytaženie zástrčky počas prevádzky).

- Ak chcete potom elektrické náradie opäť uviesť do prevádzky, musíte otočiť vypínač **(13)** naspäť do polohy



Potom môžete elektrické náradie opäť zapnúť



(vypínač **(13)** do polohy ).

#### Ochrana proti preťaženiu

Pri používaní v súlade s určením nemôže dôjsť k preťaženiu elektrického náradia. Pri príliš silnom zaťažení elektronika elektrického náradia samostatne vypne.

- Ak chcete potom elektrické náradie opäť uviesť do prevádzky, musíte otočiť vypínač **(13)** naspäť do polohy



Potom môžete elektrické náradie opäť zapnúť



(vypínač **(13)** do polohy ).

#### Nastavenie otáčok

- **Pred začiatkom práce nastavte správne otáčky. Otáčky musia byť primerané pre priemer vrtania a materiál, do ktorého sa vrta.** Ak bude počet otáčok nastavený nesprávne, môže sa pracovný nástroj v obrobu zaseknúť.

Pri nastavovaní primeraných otáčok sa orientujte podľa grafu otáčok **(6)**. Ukazuje nastaviteľné otáčky (rpm) v závislosti od priemeru vrtáka ( $\varnothing$  v mm) pre materiály ocel' (Steel) a hliník (Aluminium).

#### Mechanické prepínanie rýchlostných stupňov

- **Prepínač rýchlostných stupňov (21) aktivujte len pri zastavenom elektrickom náradí.**

Pomocou prepínača rýchlostných stupňov **(21)** môžete predvoliť **2** rozsahy otáčok.

#### Stupeň 1:

Rozsah nízkych otáčok na práce s veľkými vrtacími priermi.

#### Stupeň 2:

Rozsah vysokých otáčok na práce s malými vrtacími priermi.

- Otočte prepínač rýchlostných stupňov **(21)** do želanej polohy.

Ak sa prepínač rýchlostných stupňov **(21)** nedá posunúť až na doraz, skľučovadlo s vrtákom trochu pootočte.

#### Elektronická regulácia počtu otáčok (pozri obrázok H)

Pomocou regulátora počtu otáčok **(15)** môžete plynule nastaviť otáčky elektrického náradia.

- Na **uviedenie elektrického náradia do prevádzky** otočte



vypínač **(13)** do polohy .

- Pomocou tlačidla **(33)** prepnete zobrazovaciu oblasť displeja na „Speed“.
- Otáčajte regulátorom počtu otáčok **(15)** dovtedy, kým sa na displeji nezobrazí **(14)** požadovaný počet otáčok.

#### Pracovné pokyny

##### Všeobecné upozornenia

Pred vrtaním skontrolujte, či je rýchloupínací mechanizmus **(3)**, paralelný doraz **(19)** alebo strojový zverák (príslušenstvo) pevne utiahnutý.

Pri vychádzaní vrtáka z obrobu sa môže vrták v obrobu zaseknúť a obrobok roztočiť. Na konci vrtania preto spomaľte posuvný pohyb náradia.

Keď sa pracovný nástroj zablokuje, elektrické náradie vypnite. Pracovný nástroj aj obrobok nechajte vychladnúť. Odstráňte triesky, ktoré vznikli pri vrtaní. Zistite príčinu zaseknutia pracovného nástroja a príčinu odstráňte.

##### Špeciálne pokyny na vrtanie do kovu

Kovové obroby pred vrtaním označte pomocou jamkovača. Pri vrtaní otvorov s priemerom nad 10 mm predvrtajte dieru menším vrtákom.

Na chladenie vrtaného miesta použite rezací olej (napríklad univerzálny rezací olej Bosch), aby ste mohli lepšie pracovať.

##### Poloha obsluhujúcej osoby

- **Postavte sa pred elektrické náradie.** Takýmto spôsobom budete mať dobrý výhľad na miesto vrtania.

- Do blízkosti rotujúceho pracovného nástroja nedávajte ruky ani prsty.
- Neprekrižujte svoje predlaktia pred pohonnou jednotkou.

##### Vrtanie

- Položte obrobok na základnú dosku **(1)**.
- Nastavte výšku pohonnej jednotky.
- Vyrovnajte obrobok pomocou laserového križa.
- Obrobok pevne upnite.

- Nastavte primerané otáčky.
- Zapnite elektrické náradie.
- Pri vrtaní otáčajte otočným kolieskom **(11)** rovnomerným posuvom, kým sa nedosiahne želaná hĺbka vrtania.
- Ak je dosiahnutá želaná hĺbka vrtania, vedte otočné koliesko **(11)** naspäť, kým sa pohonná jednotka nedostane opäť do východiskovej polohy.
- Vypnite elektrické náradie.

#### Zobrazenie hĺbky vrtania (pozri obrázok I)

Pomocou displeja **(14)** môžete zobraziť aktuálnu hĺbku vrtania.

- Po nastavení počtu otáčok prepnite pomocou tlačidla **(33)** zobrazovaciu oblasť displeja na „Depth“.
- Nastavte výšku pohonnej jednotky.
- Priložte hrot vrtáka jemne na obrobok.
- Stlačte tlačidlo **(34)**, aby ste stanovili nulový bod. Na displeji **(14)** sa zobrazí indikácia „Reset“.
- Vrtajte rovnomerným posuvom, kým sa na displeji nezobrazí požadovaná hĺbka vrtania.

#### Nastavenie hĺbky vrtania (pozri obrázok J)

Pomocou hĺbkového dorazu **(9)** môžete stanoviť hĺbku vrtania **t**.

- Povoľte upínaciu páčku **(8)** proti smeru pohybu hodinových ručičiek.
- Vykonajte skúšobný vrt. Ak sa na displeji **(14)** zobrazí požadovaná hĺbka vrtania **t**, upínaciu páčku **(8)** opäť utiahnite. Pre nasledujúce otvory je takto hĺbka vrtania obmedzená na hodnotu **t**.

#### Preprava (pozri obrázok K)

- Pri prenášaní držte elektrické náradie oboma rukami za základnú dosku **(1)** (1) alebo jednou rukou za stĺp vrtáčky **(4)** (2). Elektrické náradie neprenášajte za otočné koliesko **(11)** (3).

## Údržba a servis

### Údržba a čistenie

- **Pred všetkými prácami na elektrickom náradí vyťahujte sieťovú zástrčku zo zásuvky.**
- **Elektrické náradie a jeho vetracie štrbiny udržiavajte vždy v čistote, aby ste mohli pracovať dobre a bezpečne.**

Ak je potrebná výmena pripájacieho vedenia, musí ju vykonať **Bosch** alebo niektoré autorizované stredisko služieb zákazníkom pre elektrické náradie **Bosch**, aby sa zabránilo ohrozeniam bezpečnosti.

V prípade potreby vyčistite stĺp vrtáčky **(4)** suchou handrou a mierne postriekajte univerzálnym rezacím olejom Bosch (príslušenstvo).

#### Nastavenie brzdy pohonnej jednotky (pozri obrázok L)

Upínaciu silu brzdy pohonnej jednotky **(12)** môžete dodatočne nastaviť.

##### Kontrola

- Upínacia sila brzdy musí pohonnú jednotku v každej výške spoľahlivo zadržať.

##### Nastavenie

- Otáčajte nastavovaciu skrutku **(35)** pomocou kľúča s vnútorným šesťhranom **(23)** proti smeru hodinových ručičiek, ak potrebujete upínaciu silu zmenšiť, alebo ju otáčajte v smere pohybu hodinových ručičiek, ak potrebujete upínaciu silu zväčšiť.
- Potom skontrolujte, či sa dosiahla požadovaná upínacia sila.

#### Zákaznícka služba a poradenstvo ohľadom použitia

Servisné stredisko Vám odpovie na otázky týkajúce sa opravy a údržby Vášho produktu ako aj náhradných dielov. Rozkladové výkresy a informácie o náhradných dieloch nájdete tiež na: [www.bosch-pt.com](http://www.bosch-pt.com)

V prípade otázok týkajúcich sa našich výrobkov a príslušenstva Vám ohotne pomôže poradenský tím Bosch.

V prípade akýchkoľvek otázok a objednávok náhradných dielov uvádzajte bezpodmienečne 10-miestne vecné číslo uvedené na typovom štítku výrobku.

##### Slovakia

Na [www.bosch-pt.sk](http://www.bosch-pt.sk) si môžete objednať opravu vášho stroja alebo náhradné diely online.

Tel.: +421 2 48 703 800

Fax: +421 2 48 703 801

E-Mail: [servis.naradia@sk.bosch.com](mailto:servis.naradia@sk.bosch.com)

[www.bosch-pt.sk](http://www.bosch-pt.sk)

##### Ďalšie adresy servisov nájdete na:

[www.bosch-pt.com/serviceaddresses](http://www.bosch-pt.com/serviceaddresses)

#### Likvidácia

Elektrické náradie, príslušenstvo a obaly treba odovzdať na ekologickú recykláciu.



Nevyhadzujte elektrické náradie do bežného odpadu z domácnosti!

#### Len pre krajiny EÚ:

Podľa európskej smernice 2012/19/EÚ o odpade z elektrických a elektronických zariadení a podľa jej transpozície do národného práva sa musí už nepoužiteľné elektrické náradie zbierať separovane a odovzdať na ekologickú recykláciu.

## Magyar

### Biztonsági tájékoztató

#### Általános biztonsági előírások az elektromos kéziszerszámokhoz

##### **FIGYELMEZ-TETÉS**

Olvassa el valamennyi biztonsági tájékoztatót, előírást, illusztrációt és adatot, amelyet az elektromos kéziszerszámmal együtt megkapott. Az alábbiakban felsorolt előírások betartásának elmulasztása áramütéshez, tűzhöz és/vagy súlyos testi sérülésekhez vezethet.

**Kérjük a későbbi használatra gondosan őrizze meg ezeket az előírásokat.**

Az alább alkalmazott "elektromos kéziszerszám" fogalom a hálózati elektromos kéziszerszámokat (hálózati csatlakozó kábellel) és az akkumulátoros elektromos kéziszerszámokat (hálózati csatlakozó kábel nélkül) foglalja magában.

#### Munkahelyi biztonság

- ▶ **Tartsa tisztán és jól megvilágítva a munkaterületet.** A zsúfolt vagy sötét területeken gyakrabban következnek be balesetek.
- ▶ **Ne dolgozzon a berendezéssel olyan robbanásveszélyes környezetben, ahol éghető folyadékok, gázok vagy por vannak.** Az elektromos kéziszerszámok szikrákat keltenek, amelyek a port vagy a gőzöket meggyújthatják.
- ▶ **Tartsa távol a gyerekeket és a nézelődőket, ha az elektromos kéziszerszámot használja.** Ha elvonják a figyelmét, elvesztheti az uralmát a berendezés felett.

#### Elektromos biztonsági előírások

- ▶ **A készülék csatlakozó dugójának bele kell illeszkednie a dugaszolóaljzatba. A csatlakozó dugót semmilyen módon sem szabad megváltoztatni. Védőföldeléssel ellátott készülékek esetében ne használjon csatlakozó adaptert.** A változtatás nélküli csatlakozó dugók és a megfelelő dugaszoló aljzatok csökkentik az áramütés kockázatát.
- ▶ **Kerülje el a földelt felületekkel való érintkezést, mint például csövek, fűtőtestek, kályhák és hűtőgépek.** Az áramütés veszélye megnövekszik, ha a teste földelve van.
- ▶ **Tartsa távol az elektromos kéziszerszámot az esőtől és a nedvességtől.** Ha víz jut be egy elektromos kéziszerszámba, az megnöveli az áramütés veszélyét.
- ▶ **Ne használja a kábelt a rendeltetésétől eltérő célokra. Sohase vigye vagy húzza az elektromos kéziszerszámot a kábelnél fogva, valamint sose húzza ki a csatlakozót a kábelnél fogva a dugaszoló aljzatból. Tartsa távol a kábelt hőforrásoktól, olajtól, éles sarkoktól és élektől, valamint mozgó gépkatrészekről.** A megrongálódott vagy csomókkal teli kábel megnöveli az áramütés veszélyét.

- ▶ **Ha egy elektromos kéziszerszámmal a szabadban dolgozik, csak kültéri hosszabbítót használjon.** A kültéri hosszabbító használata csökkenti az áramütés veszélyét.
- ▶ **Ha nem lehet elkerülni az elektromos kéziszerszám nedves környezetben való használatát, alkalmazzon egy hibaáram-védőkapcsolót.** A hibaáram-védőkapcsoló alkalmazása csökkenti az áramütés kockázatát.

#### Személyi biztonság

- ▶ **Munka közben mindig figyeljen, ügyeljen arra, amit csinál és megfontoltan dolgozzon az elektromos kéziszerszámmal. Ne használja a berendezést ha fáradt vagy kábítószert, alkohol vagy gyógyszer hatása alatt áll.** Egy pillanatnyi figyelmetlenség a szerszám használata közben komoly sérülésekhez vezethet.
- ▶ **Viseljen védőfelszerelést. Viseljen mindig védőszemüveget.** A védőfelszerelések, mint a porvédő álarc, csúszásbiztos védőcipő, védősapka és fülvédő megfelelő használata csökkenti a személyi sérülések kockázatát.
- ▶ **Kerülje el a készülék akaratlan üzembe helyezését. Győződjön meg arról, hogy az elektromos kéziszerszám ki van kapcsolva, mielőtt beköti az áramforrást és/vagy az akkumulátort, valamint mielőtt felemelné és vinni kezdené az elektromos kéziszerszámot.** Ha az elektromos kéziszerszám felemelése közben az ujját a kapcsolón tartja, vagy ha a készüléket bekapcsolt állapotban csatlakoztatja az áramforráshoz, az baleset vezethet.
- ▶ **Az elektromos kéziszerszám bekapcsolása előtt okvetlenül távolítsa el a beállítószerszámokat vagy csavarculcsokat.** Az elektromos kéziszerszám forgó részeiben felejtett beállítószerszám vagy csavarculcs sérüléseket okozhat.
- ▶ **Ne becsülje túl önmagát. Ügyeljen arra, hogy mindig biztosan álljon és az egyensúlyát megtartsa.** Így az elektromos kéziszerszám felett váratlan helyzetekben is jobban tud uralkodni.
- ▶ **Viseljen megfelelő ruházatot. Ne viseljen bő ruhát vagy ékszereket. Tartsa távol a haját és a ruháját a mozgó részekről.** A bő ruhát, az ékszereket és a hosszú haját a szerszám mozgó részei magukkal rántathatják.
- ▶ **Ha az elektromos kéziszerszámmal fel lehet szerelni a por elszívásához és összegyűjtéséhez szükséges berendezéseket, ellenőrizze, hogy azok megfelelő módon hozzá vannak kapcsolva a készülékhez és rendeltetésüknek megfelelően működnek.** A porgyűjtő berendezések használata csökkenti a munka során keletkező por veszélyes hatásait.
- ▶ **Ne hagyja, hogy az elektromos kéziszerszám gyakori használata során szerzett tapasztalatok túlságosan magabiztossá tegyék, és figyelmen kívül hagyja az idevonatkozó biztonsági alapelveket.** Egy gondatlan művelet egy másodperc törtrésze alatt súlyos sérüléseket okozhat.

#### Az elektromos kéziszerszámok gondos kezelése és használata

- ▶ **Ne terhelje túl a berendezést. A munkájához csak az arra szolgáló elektromos kéziszerszámot használja.**

A megfelelő elektromos kéziszerszámmal a megadott teljesítménytartományon belül jobban és biztonságosabban lehet dolgozni.

- ▶ **Ne használjon olyan elektromos kéziszerszámot, amelynek a kapcsolója elromlott.** Minden olyan elektromos kéziszerszám, amelyet nem lehet sem be-, sem kikapcsolni, veszélyes és meg kell javíttatni.
- ▶ **Húzza ki a csatlakozót az áramforrásból és/vagy távolítsa el az akkumulátort (ha az leválasztható az elektromos kéziszerszámtól), mielőtt az elektromos kéziszerszámon beállítási munkákat végez, tartozékokat cserél vagy a szerszámot tárolásra elteszi.** Ez az elővigyázatossági intézkedés meggátolja a szerszám akaratlan üzembe helyezését.
- ▶ **A használaton kívüli elektromos kéziszerszámokat olyan helyen tárolja, ahol azokhoz gyermekek nem férhetnek hozzá. Ne hagyja, hogy olyan személyek használják az elektromos kéziszerszámot, akik nem ismerik a szerszámot, vagy nem olvasták el ezt az útmutatót.** Az elektromos kéziszerszámok veszélyesek, ha azokat gyakorlatlan személyek használják.
- ▶ **Tartsa megfelelően karban az elektromos kéziszerszámokat és a tartozékokat.** Ellenőrizze, hogy a mozgó alkatrészek kifogástalanul működnek-e, nincsenek-e beszorulva, illetve nincsenek-e eltörve vagy megrongálódva olyan alkatrészek, amelyek hatással lehetnek az elektromos kéziszerszám működésére. A berendezés megrongálódott részeit a készülék használata előtt javíttassa meg. Sok olyan baleset történik, amelyet az elektromos kéziszerszám nem megfelelő karbantartására lehet visszavezetni.
- ▶ **Tartsa tisztán és éles állapotban a vágószerszámokat.** Az éles vágóélekkel rendelkező, gondosan ápolat vágószerszámok ritkábban ékelődnek be és azokat könnyebben lehet vezetni és irányítani.
- ▶ **Az elektromos kéziszerszámokat, tartozékokat, szerszámbiteket stb. csak ezen kezelési utasításoknak megfelelően használja. Vegye figyelembe a munkakörülményeket valamint a kivitelezendő munka sajátosságait.** Az elektromos kéziszerszám eredeti rendeltetésétől eltérő célokra való alkalmazása veszélyes helyzeteket eredményezhet.
- ▶ **Tartsa szárazon, tisztán valamint olaj- és zsírmentes állapotban a fogantyúkat és markoló felületeket.** A csúszós fogantyúk és markoló felületek váratlan helyzetekben lehetetlenné teszik az elektromos kéziszerszám biztonságos kezelését és irányítását.

#### Szervíz

- ▶ **Az elektromos kéziszerszámot csak szakképzett személyzet kizárólag eredeti pótalkatrészek felhasználásával javíthatja.** Ez biztosítja, hogy az elektromos kéziszerszám biztonságos maradjon.

#### Biztonsági előírások fűrőgépek számára

- ▶ **A fűrőgépet rögzíteni kell.** Egy nem megfelelően rögzített fűrőgép felbillenhet és ez személyi sérüléshez vezethet.
- ▶ **A munkadarabot hozzá kell rögzíteni a munkadarab támaszhoz. Ne fúrjon olyan munkadarabokba, amelyek túl kis méretűek ahhoz, hogy megfelelően rögzíteni lehessen azokat.** Ha a munkadarabot megmunkálás közben a kezével tartja, ez személyi sérülésekhez vezethet.
- ▶ **Ne viseljen kesztyűt.** A kesztyű beleakadhat a forgó alkatrészekbe vagy a forgácsba és ez személyi sérüléshez vezethet.
- ▶ **Tartsa távol a kezét a fűrési területtől, amíg a kéziszerszám működésben van.** A forgó alkatrészek vagy forgácsok megérintése személyi sérüléshez vezethet.
- ▶ **Győződjön meg arról, hogy a betétszerszám forog, mielőtt bevezetné azt a munkadarabba.** Ellenkező esetben a betétszerszám beékelődhet a munkadarabba, ez a munkadarab váratlan elmozdulásához és személyi sérüléshez vezethet.
- ▶ **Ha a betétszerszám beszorult, ne gyakoroljon rá tovább lefelé irányuló nyomást és kapcsolja ki a kéziszerszámot. Vizsgálja meg és szüntesse meg a beékelődés okát.** A beékelődés a munkadarab váratlan elmozdulásához és személyi sérüléshez vezethet.
- ▶ **Kerülje el a hosszú forgácsok létrejöttét, ehhez rendszeresen szakítsa meg a lefelé irányuló nyomást.** Az éles fémgorgácsok mindenhova beakadhatnak és személyi sérüléseket okozhatnak.
- ▶ **Soha ne távolítsa el a forgácsot a fűrési területről, amíg a kéziszerszám működésben van. A forgács eltávolítása előtt távolítsa el a betétszerszámot a munkadarabtól, kapcsolja ki a kéziszerszámot és várja meg, amíg a betétszerszám teljesen leáll. Használjon valamilyen segédeszközt, például egy kefért vagy horgot a forgács eltávolítására.** A forgó alkatrészek vagy forgácsok megérintése személyi sérüléshez vezethet.
- ▶ **A betétszerszám megengedett fordulatszámának legalább akkorának kell lennie, mint az elektromos kéziszerszámon megadott legnagyobb fordulatszámnak.** A megengedettnél gyorsabban forgó betétszerszámok szét-törhetnek és a darabjai elrepülhetnek.
- ▶ **Az elektromos kéziszerszám egy lézer figyelmeztető táblával kerül kiszállításra (lásd a "Szimbólumok és magyarázatuk" táblázatot).**
- ▶ **Soha ne tegye felismerhetetlenné az elektromos kéziszerszámon található figyelmeztető táblákat.**



**Ne irányítsa a lézersugarat más személyekre vagy állatokra és saját maga se nézzen bele sem a közvetlen, sem a visszavert lézersugárba.** Ellenkező esetben a személyeket elvakíthatja, baleseteket okozhat és megsérülhet az érintett személy szemét.

- ▶ **Ha a szemét lézersugárzás éri, csukja be a szemét és lépjen azonnal ki a lézersugár vonalából.**

- ▶ **Ne hajtson végre a lézerberendezésen semmiféle változtatást.**
- ▶ **Ne hagyja, hogy gyerekek felügyelet nélkül használják az elektromos kéziszerszámot.** Azok más személyeket akaratlanul is elvakíthatnak
- ▶ **Ha a lézer figyelmeztető tábla szövege nem az Ön nyelvén van megadva, ragassza át azt az első üzembe helyezés előtt a készülékkel szállított öntapadó címkével, amelyen a szöveg az Ön országában használatos nyelven található.**
- ▶ **Rögzítse az elektromos kéziszerszámot egy stabil, sík és vízszintes felületre.** Ha az elektromos kéziszerszám elcsúszhat vagy billeghet, a betétszerszámot nem lehet egyenletesen és biztonságosan vezetni.
- ▶ **Soha ne hagyja ott a szerszámot, amíg az teljesen le nem állt.** A betétszerszámok kifutásuk során sérüléseket okozhatnak.
- ▶ **Tartsa tisztán a munkafelületet a megmunkálendő munkadarabbal együtt.** Az éles szélű fúrási forgács és egyéb tárgyak sérülésekhez vezethetnek. Az anyagkeverékek különösen veszélyesek. A könnyűfémpor meggyuladhat vagy felrobbanhat.
- ▶ **A munka megkezdése előtt állítsa be a megfelelő fordulatszámot. A fordulatszámot a furatátmérőnek és a fúrandó anyagnak megfelelően kell meghatározni.** Rosszul beállított fordulatszám esetén a betétszerszám elakadhat a munkadarabban.
- ▶ **A munka befejezése után ne érjen hozzá a betétszerszámhoz, amíg az le nem hűlt.** A betétszerszám a munka során igen erősen felhevül.
- ▶ **Rendszeresen vizsgálja meg a kábelt és ha megrongálódott, csak egy feljogosított Bosch elektromos kéziszerszám-műhely vevőszolgálatával javíttassa meg. A megrongálódott hosszabbító kábeleket cserélje ki.** Ez biztosítja, hogy az elektromos kéziszerszám biztonságos maradjon.
- ▶ **Az elektromos kéziszerszámokat használaton kívül biztos helyen tárolja. A tárolási helynek száraznak és lezárhatónak kell lennie.** Ez megakadályozza, hogy az elektromos kéziszerszám a tárolás során megrongálódjon, vagy hogy azt tapasztalatlan személyek használják.
- ▶ **Soha ne használja az elektromos kéziszerszámot, ha a kábel megrongálódott. Ha a hálózati csatlakozó kábel a munka során megsérül, ne érintse meg a kábelt, hanem azonnal húzza ki a csatlakozó dugót a dugaszolóaljzatból.** Egy megrongálódott kábel megnöveli az áramütés veszélyét.

## Szimbólumok

A következő szimbólumoknak komoly jelentőségük lehet az Ön elektromos kéziszerszámának használata során. Jegyezze meg ezeket a szimbólumokat és jelentésüket. A szimbólumok helyes interpretálása segítségére lehet az elektromos kéziszerszám jobb és biztonságosabb használatában.

### Szimbólumok és magyarázatuk



**Lézersugárzás**  
Ne nézzen bele a sugárba  
2. osztályú lézer



Ne járjon hosszú, nem leköttött hajjal.



Ne viseljen védő kesztyűt.



Ne viseljen bő ruhát vagy ékszereket.



Viseljen védőszemüveget.

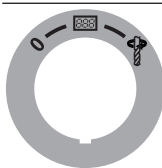

**Be-/kikapcsoló**

0

Kikapcsolás



A kijelző üzembevétele



Fúrás



Gyors leállítás (Quick Stop)

### Fordulatszám diagram

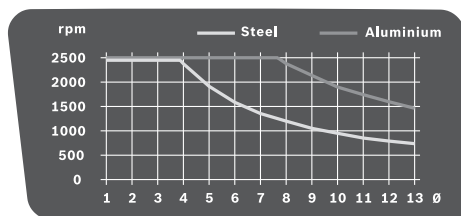

A diagram a beállítandó fordulatszámot (rpm) a fúróátmérettől (Ø mm-ben) függően mutatja acél (Steel) és alumínium (Aluminium) fúrása esetén.

## A termék és a teljesítmény leírása



**Olvassa el az összes biztonsági figyelmeztetést és előírást.** A biztonsági előírások és utasítások betartásának elmulasztása áramütéshez, tűzhöz és/vagy súlyos sérülésekhez vezethet.

Kérjük, vegye figyelembe a Használati Utasítás első részében található ábrákat.

### Rendeltetésszerű használat

Az elektromos kéziszerszám a megfelelő betétszerszámokkal fában, fémekben és műanyagokban végzett fúrásra szolgál.

### Az ábrázolásra kerülő komponensek

A készülék ábrázolásra kerülő komponenseinek sorszámozása az elektromos kéziszerszámnak az ábra-oldalon található képére vonatkozik.

- (1) Alaplap
- (2) Gyorsbefogó kar
- (3) Gyorsbefogó szerszám
- (4) Fúróoszlop
- (5) Fogasléc
- (6) Fordulatszám diagram
- (7) Magassági beállító rögzítőkár
- (8) Mélységi ütköző rögzítőkár
- (9) Mélységi ütköző
- (10) Lézer figyelmeztető tábla
- (11) Forгатókerék
- (12) Hajtógység
- (13) Be-/kikapcsoló Quick--funkcióval
- (14) Kijelző
- (15) Fordulatszám szabályozó
- (16) Gyorsbefogó tokmány
- (17) Betétszerszám<sup>A)</sup>
- (18) Szerelőfuratok
- (19) Párhuzamvezető
- (20) Párhuzamos ütköző szárnyascsavarak
- (21) Fokozat átkapcsoló
- (22) Megvilágító és lézerezegység
- (23) Belső hatlapos csavarkulcs (4 mm)
- (24) Fúróoszlop rögzítőcsavar
- (25) Fúróoszlop vezetőcsap
- (26) Alaplap vezetőhorony
- (27) Rögzítőgyűrű
- (28) Tartógyűrű
- (29) Befogóhüvely
- (30) Világítási gomb
- (31) Lézerkereszt gomb
- (32) A lézersugár kilépési pontja

- (33) Fordulatszám-kijelző/fúrási mélység kijelző gomb
- (34) Nullapont gomb
- (35) Állítócsavarok a fék szorítóerejének beállítására

A) **A képeken látható vagy a szövegben leírt tartozékok részben nem tartoznak a standard szállítmányhoz. Tartozék-programunkban valamennyi tartozék megtalálható.**

### Műszaki adatok

Állványos fúrógép		PBD 40
Rendelési szám		<b>3 603 M07 0..</b>
Névleges felvett teljesítmény	W	710
Üresjárat fordulatszám		
- 1. fokozat	perc <sup>-1</sup>	200-850
- 2. fokozat	perc <sup>-1</sup>	600-2500
Lézertípus	nm	650
	mW	< 1
Lézerosztály		2
C <sub>6</sub>		1
A lézervonal divergenciája	mrad (teljes szög)	0,5
Max. fúróátmérő		
- Acélban	mm	13
- Fában	mm	40
Tokmány befogási tartománya	mm	1,5-13
Fúrólöket max.	mm	90
Összmagasság	mm	650
Az alaplap méretei (szélesség x mélység x magasság)	mm	330 x 350 x 30
Súly az „EPTA-Procedure 01:2014” (2014/01 EPTA-eljárás) szerint	kg	11,2
Érintésvédelmi osztály		□ / II

A adatok 230 V hálózati feszültségre [U] vonatkoznak. Ettől eltérő feszültségek és külön, egyes országok számára készült kivitelek esetén ezek az adatok változhatnak.

### Zaj adatok

A zajkibocsátási értékek a **EN 62841-3-13** szabványnak megfelelően kerültek meghatározásra.

Az elektromos kéziszerszám A-besorolású hangnyomásszintje tipikus esetben **73 dB(A)**. A szórás, K = 3 dB. A zajszint a munka során meghaladhatja a megadott értékeket. **Viseljen fülvédőt!**

Az ezen előírásokban megadott zajkibocsátási érték egy szabványban rögzített mérési módszerrel került meghatározásra és az elektromos kéziszerszámok összehasonlítására ez az érték felhasználható. Ez az érték a zajkibocsátás ideiglenes becsülésére is alkalmas.

A megadott zajkibocsátási érték az elektromos kéziszerszám fő alkalmazási területeire vonatkozik. Ha azonban az elektro-

mos kéziszerszámot más célokra, eltérő betétszerszámokkal, vagy nem kielégítő karbantartás mellett használják, a zajkibocsátási érték a fenti értékektől eltérhet. Ez az egész munkaidőre vonatkozó zajkibocsátást lényegesen megnövelheti.

A zajkibocsátás pontos megbecsüléséhez figyelembe kell venni azokat az időszakokat is, amikor a készülék kikapcsolt állapotban van, vagy amikor be van ugyan kapcsolva, de nem kerül ténylegesen használatra. Ez az egész munkaidőre vonatkozó zajkibocsátást lényegesen csökkentheti.

## Összeszerelés

► **Kerülje el az elektromos kéziszerszám akaratlan elindítását. A hálózati csatlakozó dugót a szerelés és az elektromos kéziszerszámon végzett bármely munka során nem szabad csatlakoztatni a hálózathoz.**

### Szállítmány tartalma

Óvatosan vegye ki a fűrésszel szállított valamennyi alkatrészt a csomagból.

Az elektromos kéziszerszám első üzembevétele előtt ellenőrizze, hogy a készülékkel együtt az alábbiakban felsorolt valamennyi alkatrész is kiszállításra került-e:

- (12) meghajtóegység (4) fúróoszloppal
- (1) alaplap
- (3) gyorsbefogó szerszám
- (19) párhuzamos ütköző
- (23) belső hatlapos csavarkulcs

**Megjegyzés:** Ellenőrizze az elektromos kéziszerszám esetleges rongálódásait.

Az elektromos kéziszerszám további használata előtt gondosan győződjön meg arról, hogy a védőberendezések vagy a némileg megsérült alkatrészek a sérülés ellenére tökéletesen és céljuknak megfelelően működnek-e. Ellenőrizze, hogy a mozgó részek kifogástalanul működnek-e, nem szorulnak-e be, nem sérültek-e meg. Az elektromos kéziszerszám csak akkor működik tökéletesen, ha annak minden egyes alkatrésze megfelel a rá vonatkozó előírásoknak és helyesen került felszerelésre.

A megrongálódott védőberendezéseket és alkatrészeket egy erre feljogosított, elismert szakműhelyben meg kell javíttatni vagy ki kell cseréltetni.

### Az alkotórészek összeszerelése (lásd a A ábrát)

Az első üzembe helyezés előtt az elektromos kéziszerszámot a következőkben leírtak szerint kell összeszerelni:

- Tolja rá a (3) gyorsbefogó szerszámot a (4) fúróoszlopra.
- Tegye úgy be a (4) fúróoszlopot az (1) alaplapba, hogy a (25) vezetőcsap beleilleszkedjen a (26) vezetőhoronyba.
- Húzza meg szorosan a (23) imbuszkulccsal a (24) rögzítőcsavart.

### Felszerelés egy munkafelületre (lásd a B ábrát)

► **A biztonságos kezelés biztosítására az elektromos kéziszerszámot a használat előtt fel kell szerelni egy stabil, sík munkafelületre (például egy munkapadra).**

- Megfelelő csavarkötésekkel rögzítse az elektromos kéziszerszámot a munkafelületre. Erre vannak előíranyozva a (18) furatok.

### Por- és forgácselzívás

Az ólomtartalmú festékrétegek, egyes fajták, ásványok és fémek pora egészségkárosító hatású lehet. A poroknak a kezelő vagy a közelben tartózkodó személyek által történő megérintése vagy belégzése allergikus reakciókhoz és/vagy a légutak megbetegedését vonhatja maga után.

Egyes faporok, például tölgy- és bükkfaporok rákkeltő hatásaúak, főleg ha a faanyag kezeléséhez más anyagok is vannak bennük (kromát, favedő vegyszerek). A készülékkel azbesztt tartalmazó anyagokat csak szakembereknek szabad megmunkálniuk.

- Gondoskodjon a munkahely jó szellőztetéséről.
- Ehhez a munkához kérészerű egy P2 szűrőosztályú porvédő álarcot használni.

A feldolgozásra kerülő anyagokkal kapcsolatban tartsa be az adott országban érvényes előírásokat.

► **Gondoskodjon arról, hogy a munkahelyén ne gyűljen össze por.** A porok könnyen meggyulladhatnak.

### Szerszámcsere (lásd a C ábrát)

A (12) meghajtóegység egy (16) kéthüvelyes gyorsbefogó fúrótokmánnyal kerül a gyárból kiszállításra.

#### A betétszerszám behelyezése

- Forgassa el az UNLOCK irányba a (27) rögzítőgyűrűt.
- Forgassa el a (29) befogóhüvelyt az óramutató járásával megegyező irányba, amíg be nem lehet helyezni a (17) betétszerszámot.
- Tolja teljesen be a (17) betétszerszámot, tartsa fogva a szerszám-befogó egységet és forgassa el a (29) befogóhüvelyt kézzel, erőteljesen, az óramutató járásával ellenkező irányba. Eközben tartsa szorosan fogva a (28) tartógyűrűt.
- Forgassa el a LOCK irányba a (27) rögzítőgyűrűt.

**Megjegyzés:** Kisebb fúrók behelyezése előtt állítsa be a fúró hozzávetőleges átmérőjére a szerszám-befogó egységet. Ellenkező esetben fennáll annak a veszélye, hogy a fúró nem helyesen központoszva kerül befogásra.

#### A betétszerszám kivétele

- Forgassa el az UNLOCK irányba a (27) rögzítőgyűrűt.
- Forgassa el a (29) befogóhüvelyt az óramutató járásával megegyező irányba, amíg ki nem lehet venni a (17) betétszerszámot.



## Üzemeltetés

- ▶ **Az elektromos kéziszerszámon végzendő bármely munka megkezdése előtt húzza ki a csatlakozó dugót a dugaszolóaljzathból.**
- ▶ **Az elektromos kéziszerszám minden beállítás után húzza meg ismét szorosra valamennyi csavart és szorítókart.**

### A munka előkészítése

#### A munkaterület megvilágítása (lásd a D ábrát)

Gondoskodjon a közvetlen munkaterület kielégítő megvilágításáról.

- Forgassa el a **kijelző üzembe helyezéséhez (14)** a (13) be-/kikapcsolót az  helyzetbe.
- Kapcsolja be a (30) gombbal a (22) megvilágító egységet.
- A (14) kijelzőn megjelenik a **Light** (Megvilágítás) kijelzés.

#### A munkadarab helyzetének helyes beállítása (lásd a E ábrát)

A pontos fúrási pontot egy lézerekreszt mutatja.

- Forgassa el a **kijelző üzembe helyezéséhez (14)** a (13) be-/kikapcsolót az  helyzetbe.
- Kapcsolja be a (31) gombbal a (22) lézeregységet.
- A (14) kijelzőn megjelenik a **Laser** (Lézer) kijelzés.
- Állítsa be a munkadarab jelét a lézerekreszt szerint.

#### A munkadarab rögzítése (lásd a F1–F2 ábrát)

Az optimális munkahelyi biztonsághoz a megmunkálásra kerülő munkadarabot mindig be kell fogni. Ne munkáljon meg olyan munkadarabokat, amelyek túl kicsik ahhoz, hogy be lehessen azokat fogni.

A hosszú és nehéz munkadarabok szabad végét alá kell támasztani.

**Figyelem:** Kisebb munkadarabok befogásához használjon egy gépsatut (például Bosch MS 80).

- Állítsa be a lézerekreszt segítségével a munkadarabot.
- Lazítsa ki a (3) gyorsbefogó szerszám (2) gyorsbefogó karját.
- Fektesse fel a gyorsbefogó szerszámot a munkadarabra. Forgassa el az óramutató járásával megegyező irányba a (2) gyorsbefogó kart, és fogja így be szorosra a munkadarabot.
- A fúrás befejezése után az óramutató járásával ellenkező irányban forgatva lazítsa ki a (2) gyorsbefogó kart.
- Forgassa oldalra a (3) gyorsbefogó szerszámot és vegye ki a munkadarabot.

A (19) párhuzamos ütköző nagyobb munkadarabok elfordulás elleni biztosítására szolgál.

- Lazítsa ki a (19) párhuzamos ütköző (20) szárnyascsavart és tegye bele a párhuzamos ütközőt az (1) alaplap hornyába.
- Húzza meg ismét szorosra a szárnyascsavart.

- A (3) gyorsbefogó szerszám segítségével rögzítse a munkadarabot.

#### A meghajtóegység magasságának beállítása G ábrát)

- ▶ **Ne állítsa be üzem közben a meghajtóegység magasságát.** A (7) rögzítőkart csak akkor szabad működésbe hozni, ha a forgatókerék a kiindulási helyzetben van. Ezzel az óvintézkedéssel meg lehet akadályozni a lehetséges személyi sérüléseket.

A (12) meghajtóegység magasságát a betétszerszám hosszától és a munkadarab méreteitől függően be lehet állítani.

**Figyelem:** A hajtóegység magasságának beállítása után a munkadarab beállítását a lézerekreszt segítségével még egyszer ellenőrizni kell. A munkadarabot szükség esetén újra be kell állítania.

Egy fék meggátolja, hogy a (12) meghajtóegység kinyitott (7) rögzítőkart esetén akaratlanul leereszkedjen. Időnként ellenőrizze, és szükség esetén állítsa utána a fék rögzítőerejét.

- Gondoskodjon arról, hogy a (11) forgatókerék a kiindulási helyzetben legyen.
- Fogja meg egyik kezével a (11) forgatókeréket és a másik kezével lazítsa ki az óramutató járásával ellenkező irányban forgatva a (7) rögzítőkart.
- Állítsa be a forgatókerék segítségével az alkalmazásra kerülő betétszerszám és a munkadarab magasságának megfelelően a (12) meghajtóegység magasságát.
- Húzza meg ismét szorosra az óramutató járásával megegyező irányban forgatva a (7) rögzítőkart.



**Figyelem:** A (7) rögzítőkár szabadonfutóval van ellátva, hogy az ergonómiai és helytakarékossági szempontból legjobb helyzetbe lehessen elfordítani.

Meghúzott feszítőkár mellett húzza el a fogantyút a meghajtóegységtől, forgassa el a kívánt helyzetbe és engedje ismét vissza a rögzített helyzetbe.

### Üzembe helyezés

- ▶ **Ügyeljen a helyes hálózati feszültségre! Az áramforrás feszültségének meg kell egyeznie az elektromos kéziszerszám típus tábláján található adatokkal. A 230 V-os berendezéseket 220 V hálózati feszültségről is szabad üzemeltetni.**

#### Bekapcsolás

- Forgassa el a **kijelző üzembe helyezéséhez (14)** a (13) be-/kikapcsolót az  helyzetbe.
- Forgassa el **az elektromos kéziszerszám üzembe helyezéséhez a (13) be-/kikapcsolót** a  helyzetbe. Most beállíthatja a fordulatszámot.

#### Kikapcsolás

- Forgassa el **a fúrás befejezéséhez a (13) be-/kikapcsolót** a  helyzetbe.
- Forgassa el az elektromos kéziszerszám **teljes kikapcsolásához a (13) be-/kikapcsolót a 0 helyzetbe.**

**Figyelem:** Az elektromos kéziszerszám most feszültségmentes állapotban van. Valamennyi aktuális beállítás törésre kerül.

### Quick-Stop-funkció



Az elektromos kéziszerszámot a Quick-Stop-funkcióval gyorsan ki lehet kapcsolni, például ha a betétszerszám beékelődik a munkadarabba.

- Nyomja meg gyorsan rövid időre a **(13)** be-/kikapcsolót. Az elektromos kéziszerszám és a kijelző azonnal kikapcsolásra kerül.

**Figyelem:** Az elektromos kéziszerszám most feszültségmentes állapotban van. Valamennyi aktuális beállítás törésre kerül.

- Ha utána ismét üzembe akarja helyezni a elektromos kéziszerszámot, akkor vissza kell forgatnia a **(13)** be-/kikapcsolót a **0** helyzetbe.

Az elektromos kéziszerszámot ezután ismét be lehet kapcsolni (forgassa a **(13)** be-/kikapcsolót a  helyzetbe).

### Újraindulás elleni védelem

Az újraindulás elleni védelem egy feszültségkiesés után (például ha üzem közben kihúzzák a hálózati csatlakozó dugót) meggátolja az elektromos kéziszerszám akaratlan elindulását.

- Ha utána ismét üzembe akarja helyezni a elektromos kéziszerszámot, akkor vissza kell forgatnia a **(13)** be-/kikapcsolót a  helyzetbe.

Az elektromos kéziszerszámot ezután ismét be lehet kapcsolni (forgassa a **(13)** be-/kikapcsolót a  helyzetbe).

### Túlterhelés elleni védelem

Rendeltetésszerű használat esetén az elektromos kéziszerszámot nem lehet túlterhelni. Túl magas terhelés esetén az elektronika automatikusan kikapcsolja az elektromos kéziszerszámot.

- Ha utána ismét üzembe akarja helyezni a elektromos kéziszerszámot, akkor vissza kell forgatnia a **(13)** be-/kikapcsolót a  helyzetbe.

Az elektromos kéziszerszámot ezután ismét be lehet kapcsolni (forgassa a **(13)** be-/kikapcsolót a  helyzetbe).

### A fordulatszám beállítása

- ▶ **A munka megkezdése előtt állítsa be a megfelelő fordulatszámot. A fordulatszámot a furatátmérőnek és a furandó anyagnak megfelelően kell meghatározni.** Egy helytelenül beállított fordulatszám esetén a betétszerszám beékelődhet a munkadarabba.

A megfelelő fordulatszám beállításához használja a **(6)** fordulatszám diagramot. Ez a beállítandó fordulatszámot (**rpm**) a fúróátmérőtől (**Ø** mm-ben) mutatja acél (**Steel**) és alumínium (**Aluminium**) fúrása esetén.

### Mechanikus sebességfokozat beállítás

- ▶ **A (21) fokozatváltó kapcsolót csak álló elektromos kéziszerszám esetén kapcsolja át.**

A **(21)** fokozatváltó kapcsolóval **2** fordulatszám tartomány között lehet előre választani.

#### 1. fokozat:

Alacsony fordulatszám tartomány; nagy fúróátmérővel végzett fúráshoz.

#### 2. fokozat:

Magas fordulatszám tartomány; kis fúróátmérővel végzett fúráshoz.

- Fordítsa el a kívánt helyzetbe a **(21)** fokozatválasztó kapcsolót.

Ha a **(21)** fokozatváltó kapcsolót nem lehet ütközésig elfordítani, akkor forgassa el kissé a fúróval a fúrótokmányt.

### Elektronikus fordulatszám-szabályozás (lásd a H ábrát)

A **(15)** fordulatszám-szabályozó segítségével az elektromos kéziszerszám fordulatszámát fokozatmentesen be lehet állítani.

- Forgassa el az **elektromos kéziszerszám üzembe helyezéséhez** a **(13)** be-/kikapcsolót a  helyzetbe.

- Állítsa be a **(33)** gomb segítségével a kijelző kijelzési tartományát a **Speed** (Sebesség) opcióra.

- Forgassa el addig a **(15)** fordulatszám szabályozót, amíg a **(14)** kijelzőn a kívánt fordulatszám jelenik meg.

### Munkavégzéssel kapcsolatos tudnivalók

#### Általános tájékoztató

Győződjön meg a fúrás megkezdése előtt arról, hogy a **(3)** gyorsbefogó szerszám, a **(19)** párhuzamos ütköző, vagy a gépsatu (tartozék) feszesen meg van húzva.

Amikor a fúró kilép a munkadarabból, a fúró beékelődhet a munkadarabba és magával ránthatja azt. Ezért a furat végén lassítsa le az előtolási mozgást.

Ha a betétszerszám leblokkolt, kapcsolja ki az elektromos kéziszerszámot. Hagyja lehűlni a betétszerszámot és a munkadarabot. Távolítsa el a fúróforgácsot. Határozza meg a betétszerszám leblokkolásának okát és hárítsa el azt.

#### Speciális tájékoztató fémben végzett fúráshoz

A fémből készült munkadarabok fúrása előtt pontozóval jelölje be a fúrási pontot.

10 mm-t meghaladó fúróátmérő esetén fúrjon előre egy kisebb átmérőjű furatot.

A fúrási hely hűtéséhez használjon hűtő-kenőfolyadékot (például Bosch gyártmányú univerzális hűtő-kenőfolyadékot), hogy jobban tudjon dolgozni.

#### A kezelő elhelyezkedése

- ▶ **Álljon az elektromos kéziszerszám elé.** Ezzel mindig jól rálát a fúrási helyre.

- Tartsa távol a kezét és az ujjait a forgó betétszerszámtól.
- Ne keresztezze a karjait a meghajtóegység előtt.

## Fúrás

- Tegye rá a munkadarabot az **(1)** alaplapra.
- Állítsa be a meghajtóegység magasságát.
- Állítsa be a lézerkereszt segítségével a munkadarabot.
- Fogja be szorosán a munkadarabot.
- Állítson be egy megfelelő fordulatszámot.
- Kapcsolja be az elektromos kéziszerszámot.
- A fúráshoz forgassa egyenletes előtolással a **(11)** forgatókereket, amíg eléri a kívánt fúrásmélységet.
- Miután elérte a kívánt furatmélységet, vezesse vissza a **(11)** forgatókereket, amíg a meghajtóegység ismét visszatér a kiindulási helyzetbe.
- Kapcsolja ki az elektromos kéziszerszámot.

## A furatmélység kijelzése (lásd a I ábrát)

A **(14)** kijelző segítségével ki lehet jelezni az aktuális furatmélységet.

- A fordulatszám beállítása után állítsa be a **(33)** gomb segítségével a kijelző kijelzési tartományát a **Depth** (Mélység) opcióra.
- Állítsa be a meghajtóegység magasságát.
- Helyezze rá fúrófej hegyét a munkadarabra.
- Nyomja meg a **(34)** gombot, hogy ezzel rögzítse a nullpontot.
- A **(14)** kijelzőn megjelenik a **Reset** (Visszaállítva) kijelzés.
- Egyenletes előtolással hajtja végre a fúrást, amíg a kijelző a kívánt furatmélységet mutatja.

## A furatmélység beállítása (lásd a J ábrát)

A **(9)** mélységi ütközővel be lehet állítani a furatmélységet.

- Lazítsa ki az óramutató járásával ellenkező irányban forgatva a **(8)** rögzítőkart.
  - Hajtson végre egy próbafúrást. Amikor a **(14)** kijelzőn kijelzésre kerül a kívánt **t** fúrási mélység, húzza meg ismét szorosra a **(8)** rögzítőkart.
- Az ezt követő fúrások során a furatmélység a **t** értékre van korlátozva.

## Szállítás (lásd a K ábrát)

- A szállításhoz tartsa az elektromos kéziszerszámot mindkét kezével a **(1)** alaplapnál **(1)**, vagy az egyik kezével a **(4)** fúróoszlopnál **(2)** fogva.
- Ne tartsa az elektromos kéziszerszámot a **(11)** forgatókeréknél **(3)** fogva.

## Karbantartás és szerviz

### Karbantartás és tisztítás

- ▶ **Az elektromos kéziszerszámon végzendő bármely munka megkezdése előtt húzza ki a csatlakozó dugót a dugaszolóaljzatból.**
- ▶ **Tartsa mindig tisztán az elektromos kéziszerszámot és annak szellőzőnyílásait, hogy jól és biztonságosan dolgozhasson.**

Ha a csatlakozó vezetékét ki kell cserélni, akkor a cserével csak magát a **Bosch** céget, vagy egy **Bosch** elektromos kéziszerszám-műhely ügyfélszolgálatát szabad megbízni, ne hogy a biztonságra veszélyes szituáció lépjen fel.

Szükség esetén tisztítsa meg egy száraz kendővel a **(4)** fúróoszlopot, majd kissé szórja be univerzális fúróolajjal (tartozék).

### A meghajtóegység fékjének beállítása (lásd a L ábrát)

A **(12)** meghajtóegység fékjének rögzítőerejét utána lehet állítani.

### Ellenőrzés

- A fék rögzítőerejének a meghajtóegységet minden magasságban biztonságosan meg kell tartania.

### Beállítás

- Forgassa el a **(35)** állítócsavart a **(23)** belső hatlapos kulccsal az óramutató járásával ellenkező irányba, ha csökkenteni akarja a szorítóerőt, illetve az óramutató járásával megegyező irányba, ha növelni akarja a szorítóerőt.
- Ellenőrizze, hogy sikerült-e elérni a kívánt rögzítőerőt.

## Vevőszolgálat és alkalmazási tanácsadás

A vevőszolgálat a terméke javításával és karbantartásával, valamint a pótalkatrészekkel kapcsolatos kérdésekre szívesen válaszol. A pótalkatrészekkel kapcsolatos robbantott ábrák és egyéb információk a következő címen találhatóak:

### www.bosch-pt.com

A Bosch Alkalmazási Tanácsadó Team a termékeinkkel és azok tartozékaival kapcsolatos kérdésekben szívesen nyújt segítséget.

Ha kérdései vannak vagy pótalkatrészeket szeretne rendelni, okvetlenül adja meg a termék típusabláján található 10-jegyű cikkszámot.

### Magyarország

Robert Bosch Kft.

1103 Budapest

Gyömrői út. 120.

A [www.bosch-pt.hu](http://www.bosch-pt.hu) oldalon online megrendelheti készülékének javítását.

Tel.: +36 1 879 8502

Fax: +36 1 879 8505

[info.bsc@hu.bosch.com](mailto:info.bsc@hu.bosch.com)

[www.bosch-pt.hu](http://www.bosch-pt.hu)

### További szerviz-címek itt találhatóak:

[www.bosch-pt.com/serviceaddresses](http://www.bosch-pt.com/serviceaddresses)

## Eltávolítás

Az elektromos kéziszerszámokat, a tartozékokat és a csomagolást a környezetvédelmi szempontoknak megfelelően kell újrafelhasználásra előkészíteni.



Ne dobja ki az elektromos kéziszerszámokat a háztartási szemétkébe!

### Csak az EU-tagországok számára:

A használt villamos és elektronikus berendezésekre vonatkozó 2012/19/EU sz. Európai Irányelvnek és ennek a megfele-

lő országok jogharmonizációjának megfelelően a már használhatatlan elektromos kéziszerszámokat külön össze kell gyűjteni és a környezetvédelmi szempontból megfelelő újra felhasználásra le kell adni.

## Русский

### Только для стран Евразийского экономического союза (Таможенного союза)

В состав эксплуатационных документов, предусмотренных изготовителем для продукции, могут входить настоящее руководство по эксплуатации, а также приложения. Информация о подтверждении соответствия содержится в приложении.

Информация о стране происхождения указана на корпусе изделия и в приложении.

Дата изготовления указана на последней странице обложки Руководства.

Контактная информация относительно импортера содержится на упаковке.

#### Срок службы изделия

Срок службы изделия составляет 7 лет. Не рекомендуется к эксплуатации по истечении 5 лет хранения с даты изготовления без предварительной проверки (дату изготовления см. на этикетке).

Указанный срок службы действителен при соблюдении потребителем требований настоящего руководства.

#### Перечень критических отказов

- не использовать при сильном искрении
- не использовать при появлении сильной вибрации
- не использовать с перебитым или оголённым электрическим кабелем
- не использовать при появлении дыма непосредственно из корпуса изделия

#### Возможные ошибочные действия персонала

- не использовать с поврежденной рукояткой или поврежденным защитным кожухом
- не использовать на открытом пространстве во время дождя
- не включать при попадании воды в корпус

#### Критерии предельных состояний

- перетёрт или повреждён электрический кабель
- повреждён корпус изделия

#### Тип и периодичность технического обслуживания

- Рекомендуется очистить инструмент от пыли после каждого использования.

#### Хранение

- необходимо хранить в сухом месте

- необходимо хранить вдали от источников повышенных температур и воздействия солнечных лучей
- при хранении необходимо избегать резкого перепада температур
- хранение без упаковки не допускается
- подробные требования к условиям хранения смотрите в ГОСТ 15150 (Условие 1)
- Хранить в упаковке предприятия – изготовителя в складских помещениях при температуре окружающей среды от +5 до +40 °С. Относительная влажность воздуха не должна превышать 80 %.

#### Транспортировка

- категорически не допускается падение и любые механические воздействия на упаковку при транспортировке
- при разгрузке/погрузке не допускается использование любого вида техники, работающей по принципу зажима упаковки
- подробные требования к условиям транспортировки смотрите в ГОСТ 15150 (Условие 5)
- Транспортировать при температуре окружающей среды от -50 °С до +50 °С. Относительная влажность воздуха не должна превышать 100 %.

## Указания по технике безопасности

### Общие указания по технике безопасности для электроинструментов

**⚠ ПРЕДУПРЕЖДЕНИЕ** Прочитайте все указания по технике безопасности, инструкции, иллюстрации и спецификации, предоставленные вместе с настоящим электроинструментом. Несоблюдение каких-либо из указанных ниже инструкций может стать причиной поражения электрическим током, пожара и/или тяжелых травм.

#### Сохраняйте эти инструкции и указания для будущего использования.

Использованное в настоящих инструкциях и указаниях понятие «электроинструмент» распространяется на электроинструмент с питанием от сети (с сетевым шнуром) и на аккумуляторный электроинструмент (без сетевого шнура).

#### Безопасность рабочего места

- ▶ **Содержите рабочее место в чистоте и хорошо освещенным.** Беспорядок или неосвещенные участки рабочего места могут привести к несчастным случаям.
- ▶ **Не работайте с электроинструментами во взрывоопасной атмосфере, напр., содержащей горючие жидкости, воспламеняющиеся газы или пыль.** Электроинструменты искрят, что может привести к воспламенению пыли или паров.
- ▶ **Во время работы с электроинструментом не допускайте близко к Вашему рабочему месту детей и посторонних лиц.** Отвлечшись, Вы можете потерять контроль над электроинструментом.

- Оборудование предназначено для работы в бытовых условиях, коммерческих зонах и общественных местах, производственных зонах с малым электропотреблением, без воздействия вредных и опасных производственных факторов. Оборудование предназначено для эксплуатации без постоянного присутствия обслуживающего персонала.

### Электробезопасность

- **Штепсельная вилка электроинструмента должна подходить к штепсельной розетке. Ни в коем случае не вносите изменения в штепсельную вилку. Не применяйте переходные штекеры для электроинструментов с защитным заземлением.** Измененные штепсельные вилки и подходящие штепсельные розетки снижают риск поражения электротоком.
- **Предотвращайте телесный контакт с заземленными поверхностями, как то: с трубами, элементами отопления, кухонными плитами и холодильниками.** При заземлении Вашего тела повышается риск поражения электротоком.
- **Защищайте электроинструмент от дождя и сырости.** Проникновение воды в электроинструмент повышает риск поражения электротоком.
- **Не разрешается использовать шнур не по назначению. Никогда не используйте шнур для транспортировки или подвески электроинструмента, или для извлечения вилки из штепсельной розетки. Защищайте шнур от воздействия высоких температур, масла, острых кромок или подвижных частей электроинструмента.** Поврежденный или спутанный шнур повышает риск поражения электротоком.
- **При работе с электроинструментом под открытым небом применяйте пригодные для этого кабели-удлинители.** Применение пригодного для работы под открытым небом кабеля-удлинителя снижает риск поражения электротоком.
- **Если невозможно избежать применения электроинструмента в сыром помещении, подключайте электроинструмент через устройство защитного отключения.** Применение устройства защитного отключения снижает риск электрического поражения.

### Безопасность людей

- **Будьте внимательны, следите за тем, что делаете, и продуманно начинайте работу с электроинструментом. Не пользуйтесь электроинструментом в unstable состоянии или под воздействием наркотиков, алкоголя или лекарственных средств.** Один момент невнимательности при работе с электроинструментом может привести к серьезным травмам.
- **Применяйте средства индивидуальной защиты. Всегда носите защитные очки.** Использование средств индивидуальной защиты, как то: защитной маски, обуви на нескользящей подошве, защитного шлема или средств защиты органов слуха, в зависимо-

сти от вида работы с электроинструментом снижает риск получения травм.

- **Предотвращайте непреднамеренное включение электроинструмента. Перед тем как подключить электроинструмент к сети и/или к аккумулятору, поднять или переносить электроинструмент, убедитесь, что он выключен.** Удержание пальца на выключателе при транспортировке электроинструмента и подключение к сети питания включенного электроинструмента чревато несчастными случаями.
- **Убирайте установочный инструмент или гаечные ключи до включения электроинструмента.** Инструмент или ключ, находящийся во вращающейся части электроинструмента, может привести к травмам.
- **Не принимайте неестественное положение корпуса тела. Всегда занимайте устойчивое положение и сохраняйте равновесие.** Благодаря этому Вы можете лучше контролировать электроинструмент в неожиданных ситуациях.
- **Носите подходящую рабочую одежду. Не носите широкую одежду и украшения. Держите волосы и одежду вдали от подвижных деталей.** Широкая одежда, украшения или длинные волосы могут быть затянуты вращающимися частями.
- **При наличии возможности установки пылеотсасывающих и пылесборных устройств проверяйте их присоединение и правильное использование.** Применение пылеотсоса может снизить опасность, создаваемую пылью.
- **Хорошее знание электроинструментов, полученное в результате частого их использования, не должно приводить к самоуверенности и игнорированию техники безопасности обращения с электроинструментами.** Одно небрежное действие за долю секунды может привести к серьезным травмам.
- **ВНИМАНИЕ!** В случае возникновения перебоя в работе электроинструмента вследствие полного или частичного прекращения энергоснабжения или повреждения цепи управления энергоснабжением установите выключатель в положение Выкл., убедившись, что он не заблокирован (при его наличии). Отключите сетевую вилку от розетки или отсоедините съёмный аккумулятор. Этим предотвращается неконтролируемый повторный запуск.
- **Квалифицированный персонал в соответствии с настоящим руководством подразумевает лиц, которые знакомы с регулировкой, монтажом, вводом эксплуатацию обслуживанием электроинструмента.**
- **К работе с электроинструментом допускаются лица не моложе 18 лет, изучившие техническое описание, инструкцию по эксплуатации и правила безопасности.**
- **Изделие не предназначено для использования лицами (включая детей) с пониженными физическими, чувственными или умственными способностями или при отсутствии у них жизненного опыта или знаний, если они не находятся под контролем или не проинструкти-**

рованы об использовании электроинструмента лицом, ответственным за их безопасность.

#### Применение электроинструмента и обращение с ним

- ▶ **Не перегружайте электроинструмент. Используйте для работы соответствующий специальный электроинструмент.** С подходящим электроинструментом Вы работаете лучше и надежнее в указанном диапазоне мощности.
- ▶ **Не работайте с электроинструментом при неисправном выключателе.** Электроинструмент, который не поддается включению или выключению, опасен и должен быть отремонтирован.
- ▶ **Перед тем как настраивать электроинструмент, заменять принадлежности или убирать электроинструмент на хранение, отключите штепсельную вилку от розетки сети и/или выньте, если это возможно, аккумулятор.** Эта мера предосторожности предотвращает непреднамеренное включение электроинструмента.
- ▶ **Храните электроинструменты в недоступном для детей месте. Не разрешайте пользоваться электроинструментом лицам, которые не знакомы с ним или не читали настоящих инструкций.** Электроинструменты опасны в руках неопытных лиц.
- ▶ **Тщательно ухаживайте за электроинструментом и принадлежностями. Проверяйте безупречную функцию и ход движущихся частей электроинструмента, отсутствие поломок или повреждений, отрицательно влияющих на функцию электроинструмента. Поврежденные части должны быть отремонтированы до использования электроинструмента.** Плохое обслуживание электроинструментов является причиной большого числа несчастных случаев.
- ▶ **Держите режущий инструмент в заточенном и чистом состоянии.** Заботливо ухоженные режущие инструменты с острыми режущими кромками режут легче и их легче вести.
- ▶ **Применяйте электроинструмент, принадлежности, рабочие инструменты и т. п. в соответствии с настоящими инструкциями. Учитывайте при этом рабочие условия и выполняемую работу.** Использование электроинструментов для непредусмотренных работ может привести к опасным ситуациям.
- ▶ **Держите ручки и поверхности захвата сухими и чистыми, следите чтобы на них чтобы на них не было жидкой или консистентной смазки.** Скользкие ручки и поверхности захвата препятствуют безопасному обращению с инструментом и не дают надежно контролировать его в непредвиденных ситуациях.

#### Сервис

- ▶ **Ремонт электроинструмента должен выполняться только квалифицированным персоналом и только с применением оригинальных запасных частей.** Этим обеспечивается безопасность электроинструмента.

#### Указания по технике безопасности для дрелей

- ▶ **Дрель должна быть закреплена.** Не закрепленная должным образом дрель может сдвинуться или опрокинуться, что может привести к травмам.
- ▶ **Заготовка должна быть зажата или закреплена на опоре для заготовки. Не сверлите заготовки, слишком малый размер которых не позволяет их надежно зажать.** Удерживание заготовки рукой во время работы может привести к травмам.
- ▶ **Не носите перчатки.** Перчатки могут запутаться во вращающихся деталях или стружке, что приведет к травмам.
- ▶ **Не подставляйте руки в зону сверления, когда инструмент работает.** Контакт с вращающимися частями или стружкой может привести к травмам.
- ▶ **Проследите за тем, чтобы рабочий инструмент вращался перед тем, как подавать его в заготовку.** В противном случае рабочий инструмент может заклинить в заготовке, в результате чего заготовка будет перемещаться по неожиданной траектории и приведет к травмам.
- ▶ **Если рабочий инструмент заклинило, прекратите прилагать давление сверху вниз и выключите электроинструмент. Установите и устраните причину заклинивания.** Заклинивание может вызвать перемещение заготовки по неожиданной траектории и травмы.
- ▶ **Избегайте образования длинной стружки, для чего нужно регулярно прерывать направленный вниз прижим.** Острая металлическая стружка может мешать при работе и причинять телесные повреждения.
- ▶ **Никогда не убирайте стружку из зоны сверления, когда инструмент работает. Для удаления стружки отведите рабочий инструмент от заготовки, выключите электроинструмент и подождите, пока рабочий инструмент не остановится. Для удаления стружки используйте принадлежности, такие как щетка или крюк.** Контакт с вращающимися частями или стружкой может привести к травмам.
- ▶ **Допустимое число оборотов рабочего инструмента не должно быть менее указанного на электроинструменте максимального числа оборотов.** Рабочий инструмент, вращающийся с большей, чем допустимо, скоростью, может разорваться и разлететься в стороны.
- ▶ **Электроинструмент поставляется с предупредительной табличкой лазерного излучения (см. таблицу "Символы и их значение").**
- ▶ **Никогда не изменяйте до неузнаваемости предупредительные таблички на электроинструменте.**



**Не направляйте луч лазера на людей или животных и сами не смотрите на прямой или отражаемый луч лазера.** Этот луч может слепить людей, стать причиной несчастного случая или повредить глаза.

- ▶ В случае попадания лазерного луча в глаз глаза нужно намеренно закрыть и немедленно отвернуться от луча.
- ▶ Не меняйте ничего в лазерном устройстве.
- ▶ Не позволяйте детям пользоваться электроинструментом без присмотра. Дети могут по неосторожности ослепить посторонних людей
- ▶ Если текст предупредительной таблички лазерного излучения не на Вашем родном языке, перед первым запуском в эксплуатацию заклейте ее наклейкой на Вашем родном языке, которая входит в объем поставки.
- ▶ Закрепите электроинструмент на прочном, ровном горизонтальном основании. Если электроинструмент ездит или шатается, его невозможно равномерно и безопасно вести.
- ▶ Никогда не отходите от электроинструмента до его полной остановки. Рабочий инструмент на вылете может стать причиной травм.
- ▶ Содержите рабочую поверхность, включая заготовку, в чистоте. Сверлильная стружка и предметы с острыми краями могут привести к травмам. Смесей материалов особенно опасны. Пыль легких металлов может возгораться или взрываться.
- ▶ Перед началом работы настройте правильное число оборотов. Число оборотов должно подходить к диаметру отверстия и обрабатываемому материалу. При неправильно настроенном числе оборотов рабочий инструмент может застрять в заготовке.
- ▶ Не прикасайтесь к сменному рабочему инструменту после работы, пока он не остынет. Рабочий инструмент сильно нагревается во время работы.
- ▶ Регулярно проверяйте шнур питания и отдавайте поврежденный шнур в ремонт только в авторизованную сервисную мастерскую для электроинструментов Bosch. Меняйте поврежденные удлинители. Этим обеспечивается безопасность электроинструмента.
- ▶ Храните электроинструмент, которым Вы не пользуетесь, в надежном месте. Место для хранения должно быть сухим и должно закрываться на ключ. Этим предотвращается возможность повреждения электроинструмента при хранении или вследствие использования неопытными лицами.
- ▶ Не работайте с электроинструментом с поврежденным шнуром питания. Не касайтесь поврежденного шнура, отсоедините вилку от штепсельной розетки, если шнур был поврежден во время работы. Поврежденный шнур повышает риск поражения электрическим током.

## Символы

Следующие символы могут иметь значение для использования Вашего электроинструмента. Запомните, пожалуйста, эти символы и их значение. Правильное толкова-

ние символов поможет Вам лучше и надежнее работать с этим электроинструментом.

### Символы и их значение

	<b>Лазерное излучение</b> Не смотрите на луч Лазер класса 2
	Если у вас длинные распущенные волосы, заколите их.
	Не используйте защитные рукавицы.
	Не носите просторную одежду и украшения.
	Используйте защитные очки.
	<b>Выключатель</b> 0 Выключение 8888 Включение дисплея
	Сверление
	Быстрая остановка (Quick Stop)

### Диаграмма скорости

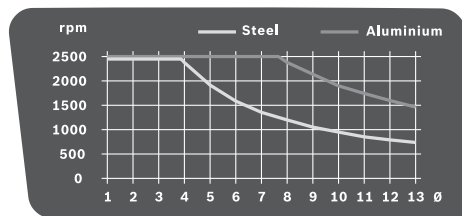

На диаграмме показано число оборотов (**об/мин**), которое должно быть установлено в зависимости от диаметра сверла (Ø в мм) для таких материалов, как сталь (**Steel**) и алюминий (**Aluminium**).

## Описание продукта и услуг



**Прочтите все указания и инструкции по технике безопасности.** Несоблюдение указаний по технике безопасности и инструкций может привести к поражению электрическим током, пожару и/или тяжелым травмам.

Пожалуйста, соблюдайте иллюстрации в начале руководства по эксплуатации.

### Применение по назначению

Электроинструмент с соответствующими рабочими инструментами предназначен для сверления в древесине, металле и пластмассе.

### Изображенные составные части

Нумерация представленных компонентов выполнена по изображению на странице с иллюстрациями.

- (1) Опорная плита
- (2) Быстрозажимной рычаг
- (3) Быстрозажимное приспособление
- (4) Сверлильная колонна
- (5) Зубчатая рейка
- (6) Диаграмма скорости
- (7) Зажимной рычаг регулятора высоты
- (8) Зажимной рычаг ограничителя глубины
- (9) Ограничитель глубины
- (10) Предупредительная табличка лазерного излучения
- (11) Колесо
- (12) Приводной узел
- (13) Выключатель с функцией быстрой остановки
- (14) Дисплей
- (15) Регулятор числа оборотов
- (16) Быстрозажимной сверлильный патрон
- (17) Рабочий инструмент<sup>A)</sup>
- (18) Отверстия для крепления
- (19) Параллельный упор
- (20) Барашковые винты параллельного упора
- (21) Переключатель передач
- (22) Лампа с лазером
- (23) Шестигранный ключ (4 мм)
- (24) Крепежный винт сверлильной колонны
- (25) Направляющая цапфа сверлильной колонны
- (26) Направляющий паз опорной плиты
- (27) Стопорное кольцо
- (28) Зажимное кольцо
- (29) Зажимная гильза
- (30) Кнопка освещения
- (31) Кнопка лазерного креста
- (32) Выход лазерного луча
- (33) Кнопка индикатора числа оборотов/индикатора глубины сверления
- (34) Кнопка нулевой точки
- (35) Установочный винт силы зажатия тормоза

A) **Изображенные или описанные принадлежности не входят в стандартный объем поставки. Полный ассортимент принадлежностей Вы найдете в нашей программе принадлежностей.**

### Технические данные

Вертикально-сверлильный станок на столе		PBD 40
Товарный номер		3 603 M07 0..
Ном. потребляемая мощность	Вт	710
Число оборотов холостого хода		
- 1-я передача	мин <sup>-1</sup>	200-850
- 2-я передача	мин <sup>-1</sup>	600-2500
Тип лазера	нм	650
	мВт	< 1
Класс лазера		2
C <sub>6</sub>		1
Расхождение лазерной линии	мрад (полный угол)	0,5
макс. Ø сверла		
- Сталь	мм	13
- Древесина	мм	40
Диапазон зажима сверлильного патрона	мм	1,5-13
Высота подъема, макс.	мм	90
Общая высота	мм	650
Размеры опорной плиты (ширина x глубина x высота)	мм	330 x 350 x 30
Масса согласно ЕРТА-Procedure 01:2014	кг	11,2
Класс защиты		□ / II

Параметры указаны для номинального напряжения [U] 230 В. При других значениях напряжения, а также в специфическом для страны исполнении инструмента возможны иные параметры.

### Данные о шуме

Шумовая эмиссия определена в соответствии с **EN 62841-3-13**.

A-взвешенный уровень звукового давления от электроинструмента обычно составляет **73 дБ(A)**. Погрешность K = 3 дБ. Уровень шума во время работы может превышать указанные значения. **Применяйте средства защиты органов слуха!**

Указанное в настоящих инструкциях значение шумовой эмиссии измерено по стандартной методике измерения и



может быть использовано для сравнения электроинструментов. Оно также пригодно для предварительной оценки шумовой эмиссии.

Значение шумовой эмиссии указано для основных видов работы с электроинструментом. Однако если электроинструмент будет использован для выполнения других работ с применением непредусмотренных изготовителем рабочих инструментов или техническое обслуживание не будет отвечать предписаниям, то значение шумовой эмиссии может быть иным. Это может значительно повысить общую шумовую эмиссию в течение всей продолжительности работы.

Для точной оценки шумовой эмиссии в течение определенного временного интервала нужно учитывать также и время, когда инструмент выключен или, хотя и включен, но не находится в работе. Это может значительно сократить шумовую эмиссию в пересчете на полное рабочее время.

## Сборка

- ▶ **Предотвращайте непреднамеренный запуск электроинструмента. Во время монтажа и всех других работ с электроинструментом штепсельная вилка должна быть отключена от сети питания.**

### Комплект поставки

Осторожно распакуйте все поставленные части.

Перед первым использованием электроинструмента проверьте наличие всех указанных ниже компонентов:

- Приводной узел (12) со сверильной колонной (4)
- Опорная плита (1)
- Быстрозажимное приспособление (3)
- Параллельный упор (19)
- Ключ-шестигранник (23)

**Указание:** Проверьте электроинструмент на предмет возможных повреждений.

Перед использованием электроинструмента следует тщательно проверить защитные устройства или компоненты с возможностью легкого повреждения на предмет безупречной и соответствующей назначению функции. Проверьте безупречную функцию, свободный ход и исправность подвижных частей. Все части должны быть правильно установлены и выполнять все условия для обеспечения безупречной работы.

Поврежденные защитные устройства и компоненты должны быть отремонтированы квалифицированным персоналом в авторизованной специализированной мастерской или заменены.

### Монтаж отдельных частей (см. рис. А)

Перед первым запуском в эксплуатацию необходимо собрать электроинструмент следующим образом:

- Проденьте быстрозажимное приспособление (3) через сверильную колонну (4).

- Установите сверильную колонну (4) на опорную плиту таким образом (1), чтобы направляющая цапфа (25) прошла через направляющий паз (26).
- Затяните крепежный винт (24) с помощью ключа-шестигранника (23).

### Монтаж на рабочей поверхности (см. рис. В)

- ▶ **Для обеспечения надежной работы электроинструмент должен быть до начала эксплуатации установлен на ровную и прочную рабочую поверхность (например, верстак).**
- Закрепите электроинструмент подходящими винтами на рабочей поверхности. Для этого служат отверстия (18).

### Удаление пыли и стружки

Пыль некоторых материалов, как напр., красок с содержанием свинца, некоторых сортов древесины, минералов и металлов, может быть вредной для здоровья. Прикосновение к пыли и попадание пыли в дыхательные пути может вызвать аллергические реакции и/или заболевания дыхательных путей оператора или находящегося вблизи персонала.

Определенные виды пыли, напр., дуба и бука, считаются канцерогенными, особенно совместно с присадками для обработки древесины (хромат, средство для защиты древесины). Материал с содержанием асбеста разрешается обрабатывать только специалистам.

- Хорошо проветривайте рабочее место.
- Рекомендуется пользоваться респираторной маской с фильтром класса P2.

Соблюдайте действующие в Вашей стране предписания для обрабатываемых материалов.

- ▶ **Избегайте скопления пыли на рабочем месте.** Пыль может легко воспламениться.

### Замена рабочего инструмента (см. рис. С)

Приводной узел (12) поставляется с завода с двухкулачковым быстрозажимным сверильным патроном (16).

#### Установка инструмента из патрона

- Поверните стопорное кольцо (27) в направлении «UNLOCK (ОТКРЫТЬ)».
- Поверните зажимную гильзу (29) по часовой стрелке, чтобы можно было вставить сменный рабочий инструмент (17).
- Полностью вставьте сменный рабочий инструмент (17), придержите его в патроне и крепко закрутите от руки зажимную гильзу (29) против часовой стрелки. При этом удерживайте стопорное кольцо (28).
- Поверните стопорное кольцо (27) в направлении «LOCK (ЗАКРЫТЬ)».

**Указание:** при установке сверла небольшого диаметра предварительно настройте патрон на приблизительный диаметр сверла. Иначе сверло будет вставлено не точно по центру.

### Извлечение инструмента из патрона

- Поверните стопорное кольцо (27) в направлении «UNLOCK (ОТКРЫТЬ)».
- Поверните зажимную гильзу (29) по часовой стрелке, чтобы можно было извлечь сменный рабочий инструмент (17).

## Работа с инструментом

- ▶ Перед любыми манипуляциями с электроинструментом вытаскивайте штепсель из розетки.
- ▶ После каждой смены настроек электроинструмента снова крепко закручивайте винты и крепко зажимайте зажимные рычаги.

### Подготовка к эксплуатации

#### Освещение рабочей зоны (см. рис. D)

Следите за достаточным освещением непосредственной зоны работы.

- Для включения дисплея (14) поверните выключатель (13) в положение .
- Включите освещение (22) кнопкой (30). На дисплее (14) появится индикатор «Light».

#### Правильное позиционирование заготовки (см. рис. E)

Лазерное перекрестие указывает вам на точное место сверления.

- Для включения дисплея (14) поверните выключатель (13) в положение .
- Включите лазер (22) кнопкой (31). На дисплее (14) появится индикатор «Laser».
- Выровняйте маркировку на заготовке по лазерному перекрестию.

#### Закрепление заготовки (см. рис. F1–F2)

Для обеспечения оптимальной безопасности труда всегда закрепляйте заготовку. Не обрабатывайте заготовки, размеры которых недостаточны для крепления.

Длинные и тяжелые заготовки нужно подпереть или подложить что-нибудь под них.

**Указание:** используйте механические тиски (например, Bosch MS 80) для закрепления мелких деталей.

- Разместите заготовку с помощью лазерного перекрестия.
- Ослабьте быстрозажимной рычаг (2) на быстрозажимном приспособлении (3).
- Приставьте быстрозажимное приспособление к заготовке. Поверните быстрозажимной рычаг (2) по часовой стрелке, пока заготовка не будет надежно закреплена.
- После сверления освободите зажимной рычаг (2) повернув против часовой стрелки.
- Поверните быстрозажимное приспособление (3) в сторону и снимите заготовку.

Параллельный упор (19) служит для предотвращения переворачивания заготовки.

- Отпустите барашковые винты (20) на параллельном упоре (19) и установите параллельный упор в пазы на опорной плите (1).
- Снова крепко затяните барашковые винты.
- Закрепите заготовку с помощью быстрозажимного приспособления (3).

#### Установка высоты привода (см. рис. G)

- ▶ Не производите регулировку высоты привода во время работы. Приведите в действие зажимной рычаг (7) только, когда колесо находится в исходном положении. Эта мера предосторожности предотвращает возможные травмы.

Высоту привода (12) можно регулировать в зависимости от длины сменного инструмента и размера заготовки.

**Указание:** после установки высоты привода необходимо снова проверить положение заготовки с помощью лазерного перекрестия. При необходимости нужно заново выровнять заготовку.

При открытом зажимном рычаге (7) тормоз предотвращает непреднамеренное падение привода (12). Периодически проверяйте силу удержания тормоза и при необходимости производите регулировку.

- Убедитесь, что колесо (11) находится в исходном положении.
- Удерживая колесо (11) одной рукой, другой рукой ослабьте зажимной рычаг (7) против часовой стрелки.
- С помощью колеса установите высоту привода (12) в соответствии с используемым сменным инструментом и высотой заготовки.
- Снова туго затяните зажимной рычаг (7) по часовой стрелке.

**Указание:** зажимной рычаг (7) имеет механизм свободного хода, поэтому его можно повернуть в эргономически удобное или компактное положение.

При затянутом зажимном рычаге оттяните рукоятку от приводного узла, поверните ее в нужное положение и дайте ей снова войти в зацепление.

### Включение электроинструмента

- ▶ Примите во внимание напряжение в сети! Напряжение источника питания должно соответствовать данным на заводской табличке электроинструмента. Электроинструменты на 230 В могут работать также и при напряжении 220 В.

#### Включение

- Для включения дисплея (14) поверните выключатель (13) в положение .
- Для включения электроинструмента поверните вы-

ключатель (13) в положение . Теперь вы можете установить число оборотов.

### Выключение

– Для завершения сверления поверните выключатель (13) в положение .

или

– Для полного отключения электроинструмента поверните выключатель (13) в положение «0».

**Указание:** теперь электроинструмент обесточен. Все текущие настройки будут удалены.

### Функция быстрой остановки



С помощью функции быстрой остановки можно быстро выключить электроинструмент, например, если рабочий инструмент застрял в заготовке.

– Нажмите выключатель (13) коротко и быстро. Электроинструмент и дисплей немедленно выключаются.

**Указание:** теперь электроинструмент обесточен. Все текущие настройки будут удалены.

– Чтобы затем включить электроинструмент снова, поверните выключатель (13) обратно в положение «0». Затем вы можете снова включить электроинструмент



(выключатель (13) в положении ).

### Защита от непреднамеренного пуска

Защита от непреднамеренного включения предотвращает неконтролируемый запуск электроинструмента после перебоя в электроснабжении (например, при извлечении вилки из розетки во время работы).

– Чтобы затем включить электроинструмент снова, поверните выключатель (13) обратно в положение



Затем вы можете снова включить электроинструмент



(выключатель (13) в положении ).

### Защита от перегрузки

При использовании электроинструмента по назначению его перегрузка невозможна. При слишком сильной нагрузке электроника самостоятельно выключает электроинструмент.

– Чтобы затем включить электроинструмент снова, поверните выключатель (13) обратно в положение



Затем вы можете снова включить электроинструмент



(выключатель (13) в положении ).

### Установка числа оборотов

► **Перед началом работы настройте правильное число оборотов. Число оборотов должно соответствовать диаметру отверстия и обрабатываемому материалу.** При неправильно настроенном числе оборотов рабочий инструмент может застрять в заготовке.

Используйте диаграмму скорости, чтобы установить соответствующее число оборотов (6). На диаграмме показано число оборотов (**об/мин**), которое должно быть установлено в зависимости от диаметра сверла ( $\varnothing$  в мм) для таких материалов, как сталь (**Steel**) и алюминий (**Aluminium**).

### Механический выбор передачи

► **Приводите в действие переключатель передач (21) только при остановленном электроинструменте.**

С помощью переключателя передач (21) можно 2 выбрать диапазон числа оборотов.

#### Передача I:

Низкое число оборотов для работ с большим диаметром сверления.

#### Передача II:

Более высокий диапазон числа оборотов для работ с малыми диаметрами сверления.

– Поверните переключатель передач (21) в необходимое положение.

Если переключатель передач (21) не поворачивается до упора, слегка поверните сверильный патрон со сверлом.

### Электронное регулирование числа оборотов (см. рис. Н)

С помощью регулятора числа оборотов (15) вы можете плавно регулировать число оборотов электроинструмента.

– Для включения электроинструмента поверните вы-



ключатель (13) в положение .

– С помощью кнопки (33) переключите область индикации дисплея на «Speed».

– Поворачивайте регулятор числа оборотов (15) до тех пор, пока на дисплее (14) не появится необходимое число оборотов.

### Указания по применению

#### Общие указания

Перед началом сверления убедитесь, что быстросъемное приспособление (3), параллельный упор (19) или механические тиски (принадлежность) затянуты.

При выходе сверла из заготовки сверло может застрять в заготовке и потянуть за собой заготовку. Поэтому к концу отверстия необходимо замедлить подачу.

В случае заклинивания рабочего инструмента выключите электроинструмент. Дайте рабочему инструменту и заготовке остыть. Удалите сверильную стружку. Выясните причину заклинивания рабочего инструмента и устраните ее.

#### Специальные указания по сверлению в металле

Накернивайте заготовки из металла перед сверлением.

При отверстиях диаметром свыше 10 мм необходимо предварительно сделать черновое отверстие.

Используйте для охлаждения места сверления смазочно-охлаждающую жидкость (например, универсальную смазочно-охлаждающую жидкость Bosch), чтобы достичь лучших результатов работы.

#### Положение оператора

- ▶ **Не стойте перед электроинструментом.** Благодаря этому всегда обеспечивается хорошая видимость места сверления.
- Не подставляйте руки и пальцы под вращающийся рабочий инструмент.
- Не скрещивайте руки перед приводным узлом.

#### Сверление

- Положите заготовку на опорную плиту (1).
- Установите высоту привода.
- Разместите заготовку с помощью лазерного перекрестия.
- Закрепите заготовку.
- Установите соответствующее число оборотов.
- Включите электроинструмент.
- Для сверления вращайте колесо (11) с равномерной подачей, пока не будет достигнута требуемая глубина сверления.
- Когда необходимая глубина сверления будет достигнута, вращайте колесо (11) назад, пока привод не вернется в исходное положение.
- Выключите электроинструмент.

#### Просмотр глубины сверления (см. рис. I)

Вы можете использовать дисплей (14) для отображения текущей глубины сверления.

- После установки числа оборотов с помощью кнопки (33) переключите область индикации дисплея на «Depth».
- Установите высоту привода.
- Приставьте кончик сверла слегка к заготовке.
- Нажмите кнопку (34), чтобы установить нулевую точку. На дисплее (14) появится индикатор «Reset».
- Сверлите с равномерной подачей, пока на дисплее не отобразится необходимая глубина сверления.

#### Настройка глубины сверления (см. рис. J)

С помощью ограничителя глубины (9) вы можете установить глубину сверления **t**.

- Отпустите зажимной рычаг (8), повернув его против часовой стрелки.
- Выполните пробное сверление. Когда на дисплее (14) будет отображаться необходимая глубина сверления **t**, снова затяните зажимной рычаг (8). Для последующих отверстий глубина сверления ограничена значением **t**.

#### Транспортировка (см. рис. K)

- При транспортировке удерживайте электроинструмент обеими руками на опорной плите (1) (1) или од-

ной рукой на сверильной колонне (4) (2).

Не переносите электроинструмент за колесо (11) (6).

## Техобслуживание и сервис

### Техобслуживание и очистка

- ▶ **Перед любыми манипуляциями с электроинструментом вытаскивайте штепсель из розетки.**
- ▶ **Для обеспечения качественной и безопасной работы содержите электроинструмент и вентиляционные прорези в чистоте.**

Если требуется поменять шнур, во избежание опасности обращайтесь на фирму **Bosch** или в авторизованную сервисную мастерскую для электроинструментов **Bosch**.

При необходимости очищайте сверильную колонну (4) сухой тканью и слегка обработайте ее универсальной смазочно-охлаждающей жидкостью Bosch (принадлежность).

### Установка приводного тормоза (см. рис. L)

Силу удержания приводного тормоза (12) можно регулировать.

#### Контроль

- Тормоз должен своей силой надежно удерживать приводной узел на любой высоте.

#### Настройка

- Поверните установочный винт (35) с помощью шестигранного ключа (23) против часовой стрелки, чтобы уменьшить силу удержания, или по часовой стрелке, чтобы увеличить силу удержания.
- Проверьте, достигнута ли соответствующая сила удержания.

Реализацию продукции разрешается производить в магазинах, отделах (секциях), павильонах и киосках, обеспечивающих сохранность продукции, исключающих попадание на нее атмосферных осадков и воздействие источников повышенных температур (резкого перепада температур), в том числе солнечных лучей.

Продавец (изготовитель) обязан предоставить покупателю необходимую и достоверную информацию о продукции, обеспечивающую возможность её правильного выбора. Информация о продукции в обязательном порядке должна содержать сведения, перечень которых установлен законодательством Российской Федерации.

Если приобретаемая потребителем продукция была в употреблении или в ней устранился недостаток (недостатки), потребителю должна быть предоставлена информация об этом.

В процессе реализации продукции должны выполняться следующие требования безопасности:

- Продавец обязан довести до сведения покупателя фирменное наименование своей организации, место её нахождения (адрес) и режим её работы;
- Образцы продукции в торговых помещениях должны обеспечивать возможность ознакомления покупателя с надписями на изделиях и исключать любые самосто-

- ательные действия покупателей с изделиями, приводящие к запуску изделий, кроме визуального осмотра;
- Продавец обязан довести до сведения покупателя информацию о подтверждении соответствия этих изделий установленным требованиям, о наличии сертификатов или деклараций о соответствии;
  - Запрещается реализация продукции при отсутствии (утрате) её идентификационных признаков, с истёкшим сроком годности, следами порчи и без инструкции (руководства) по эксплуатации, обязательного сертификата соответствия либо знака соответствия.

### Сервис и консультирование по вопросам применения

Сервисный отдел ответит на все Ваши вопросы по ремонту и обслуживанию Вашего продукта, а также по запчастям. Изображения с пространственным разделением деталей и информацию по запчастям можно посмотреть также по адресу: [www.bosch-pt.com](http://www.bosch-pt.com)  
Коллектив сотрудников Bosch, предоставляющий консультации на предмет использования продукции, с удовольствием ответит на все Ваши вопросы относительно нашей продукции и ее принадлежностей.

Пожалуйста, во всех запросах и заказах запчастей обязательно указывайте 10-значный товарный номер по заводской табличке изделия.

**Для региона: Россия, Беларусь, Казахстан, Украина**  
Гарантийное обслуживание и ремонт электроинструмента, с соблюдением требований и норм изготовителя производятся на территории всех стран только в фирменных или авторизованных сервисных центрах «Роберт Бош». **ПРЕДУПРЕЖДЕНИЕ!** Использование контрафактной продукции опасно в эксплуатации, может привести к ущербу для Вашего здоровья. Изготовление и распространение контрафактной продукции преследуется по Закону в административном и уголовном порядке.

#### Россия

Уполномоченная изготовителем организация:  
ООО «Роберт Бош» Вашутинское шоссе, вл. 24  
141400, г. Химки, Московская обл.  
Тел.: +7 800 100 8007  
E-Mail: [info.powertools@ru.bosch.com](mailto:info.powertools@ru.bosch.com)  
[www.bosch-pt.ru](http://www.bosch-pt.ru)

**Дополнительные адреса сервисных центров вы найдете по ссылке:**

[www.bosch-pt.com/serviceaddresses](http://www.bosch-pt.com/serviceaddresses)

В случае выхода электроинструмента из строя в течение гарантийного срока эксплуатации по вине изготовителя, владелец имеет право на бесплатный гарантийный ремонт, при соблюдении следующих условий:

- отсутствие механических повреждений;
- отсутствие признаков нарушения требований руководства по эксплуатации
- наличие в руководстве по эксплуатации отметки продавца о продаже и подписи покупателя;

- соответствие серийного номера электроинструмента и серийному номеру в гарантийном талоне;
- отсутствие следов неквалифицированного ремонта.

Гарантия не распространяется на:

- любые поломки, связанные с форс-мажорными обстоятельствами;
- нормальный износ: электроинструмента, так же, как и все электрические.

Гарантией не покрывается ремонт, потребность в котором возникает вследствие нормального износа, сокращающего срок службы таких частей инструмента, как присоединительные контакты, провода, щётки и т.п.:

- естественный износ (полная выработка ресурса);
- оборудование и его части, выход из строя которых стал следствием неправильной установки, несанкционированной модификации, неправильного применения, нарушение правил обслуживания или хранения;
- неисправности, возникшие в результате перегрузки электроинструмента. (К безусловным признакам перегрузки инструмента относятся: появление цвета побежалости, деформация или оплавление деталей и узлов электроинструмента, потемнение или облуживание изоляции проводов электродвигателя под действием высокой температуры.)

### Утилизация

Отслужившие свой срок электроинструменты, принадлежности и упаковку следует сдавать на экологически чистую рециркуляцию отходов.



Утилизируйте электроинструмент отдельно от бытового мусора!

### Только для стран-членов ЕС:

В соответствии с Европейской директивой 2012/19/EU об отработанных электрических и электронных приборах и ее преобразованием в национальное законодательство негодные электроприборы нужно собирать отдельно и сдавать на экологически чистую переработку.

## Українська

### Вказівки з техніки безпеки

#### Загальні застереження для електроприладів

#### ПОПЕРЕДЖЕННЯ

Прочитайте всі вказівки з техніки безпеки, інструкції, ілюстрації та специфікації, надані з цим

електроінструментом. Невиконання усіх поданих нижче інструкцій може призвести до ураження електричним струмом, пожежі і/або серйозної травми.

**Добре зберігайте на майбутнє ці попередження і вказівки.**

Під поняттям «електроінструмент» в цих застереженнях мається на увазі електроінструмент, що працює від мережі (з електрокабелем) або від акумуляторної батареї (без електрокабелю).

#### Безпека на робочому місці

- ▶ **Тримайте своє робоче місце в чистоті і забезпечте добре освітлення робочого місця.** Безлад або погане освітлення на робочому місці можуть призвести до нещасних випадків.
- ▶ **Не працюйте з електроінструментом у середовищі, де існує небезпека вибуху внаслідок присутності горючих рідин, газів або пилу.** Електроінструменти можуть породжувати іскри, від яких може займатися пил або пари.
- ▶ **Під час праці з електроінструментом не підпускайте до робочого місця дітей та інших людей.** Ви можете втратити контроль над електроінструментом, якщо Ви не будете зосереджені на виконанні роботи.

#### Електрична безпека

- ▶ **Штепсель електроінструмента повинен пасувати до розетки. Не дозволяється міняти щось в штепселі.** Для роботи з електроінструментами, що мають захисне заземлення, не використовуйте адаптери. Використання оригінального штепселя та належної розетки зменшує ризик ураження електричним струмом.
- ▶ **Уникайте контакту частин тіла із заземленими поверхнями, напр., трубами, батареями опалення, плитами та холодильниками.** Коли Ваше тіло заземлене, існує збільшена небезпека ураження електричним струмом.
- ▶ **Захищайте електроінструменти від дощу і вологи.** Попадання води в електроінструмент збільшує ризик ураження електричним струмом.
- ▶ **Не використовуйте мережний шнур живлення не за призначенням. Ніколи не використовуйте мережний шнур для перенесення або перетягування електроінструмента або витягання штепселя з розетки. Захищайте кабель від тепла, мастила, гострих країв та рухомих деталей електроінструмента.** Пошкоджений або закручений кабель збільшує ризик ураження електричним струмом.
- ▶ **Для зовнішніх робіт обов'язково використовуйте лише такий подовжувач, що придатний для зовнішніх робіт.** Використання подовжувача, що розрахований на зовнішні роботи, зменшує ризик ураження електричним струмом.
- ▶ **Якщо не можна запобігти використанню електроінструмента у вологому середовищі, використовуйте пристрій захисного вимкнення.** Використання пристрою захисного вимкнення зменшує ризик ураження електричним струмом.

#### Безпека людей

- ▶ **Будьте уважними, слідкуйте за тим, що Ви робите, та розсудливо поведіться під час роботи з електроінструментом. Не користуйтеся електроінструментом, якщо Ви стомлені або знаходитесь під дією наркотиків, спиртних напоїв або ліків.** Мить неухважності при користуванні електроінструментом може призвести до серйозних травм.
  - ▶ **Використовуйте засоби індивідуального захисту. Завжди вдягайте захисні окуляри.** Застосування засобів індивідуального захисту для відповідних умов, напр., захисної маски, спецвзуття, що не ковзається, каски та навушників, зменшує ризик травм.
  - ▶ **Уникайте випадкового вмикання. Перш ніж увімкнути електроінструмент в електромережу або під'єднати акумуляторну батарею, брати його в руки або переносити, впевніться в тому, що електроінструмент вимкнений.** Тримання пальця на вимикачі під час перенесення електроінструмента або підключення в розетку увімкнутого електроінструмента може призвести до травм.
  - ▶ **Перед тим, як вмикати електроінструмент, приберіть налагоджувальні інструменти або гайковий ключ.** Перебування налагоджувального інструмента або ключа в частині електроінструмента, що обертається, може призвести до травм.
  - ▶ **Уникайте неприродного положення тіла. Завжди зберігайте стійке положення та тримайте рівновагу.** Це дозволить Вам краще контролювати електроінструмент у небезпечних ситуаціях.
  - ▶ **Вдягайте придатний одяг. Не вдягайте просторий одяг та прикраси. Не підставляйте волосся й одяг до деталей, що рухаються.** Просторий одяг, довге волосся та прикраси можуть потрапити в деталі, що рухаються.
  - ▶ **Якщо існує можливість монтувати пиловідсмоктувальні або пилоуловлюючі пристрої, переконайтеся, щоб вони були добре під'єднані та правильно використовувалися.** Використання пиловідсмоктувального пристрою може зменшити небезпеки, зумовлені пилом.
  - ▶ **Добре знання електроінструментів, отримане в результаті частого їх використання, не повинно призводити до самовпевненості й ігнорування принципів техніки безпеки.** Необережна дія може в одну мить призвести до важкої травми.
- Правильне поводження та користування електроінструментами**
- ▶ **Не перевантажуйте електроінструмент. Використовуйте такий електроінструмент, що спеціально призначений для відповідної роботи.** З придатним електроінструментом Ви з меншим ризиком отримаєте кращі результати роботи, якщо будете працювати в зазначеному діапазоні потужності.

- ▶ **Не користуйтеся електроінструментом з пошкодженням вимикачем.** Електроінструмент, який не вмикається або не вимикається, є небезпечним і його треба відремонтувати.
- ▶ **Перед тим, як регулювати що-небудь в електроінструменті, міняти приладдя або ховати електроінструмент, витягніть штепсель із розетки та/або витягніть акумуляторну батарею.** Ці попереджувальні заходи з техніки безпеки зменшують ризик випадкового запуску електроінструмента.
- ▶ **Ховайте електроінструменти, якими Ви саме не користуєтеся, від дітей. Не дозволяйте користуватися електроінструментом особам, що не знайомі з його роботою або не читали ці вказівки.** Використання електроінструментів недосвідченими особами може бути небезпечним.
- ▶ **Старанно доглядайте за електроінструментами і приладдям.** Перевіряйте, щоб рухомі деталі електроінструмента були правильно розташовані та не заїдали, не були пошкодженими або у будь-якому іншому стані, який міг би вплинути на функціонування електроінструмента. Пошкоджені електроінструменти потрібно відремонтувати, перш ніж користуватися ними знову. Велика кількість нещасних випадків спричиняється поганим доглядом за електроінструментами.
- ▶ **Тримайте різальні інструменти нагостреними та в чистоті.** Старанно доглянуті різальні інструменти з гострим різальним краєм менше застряють та легші в експлуатації.
- ▶ **Використовуйте електроінструмент, приладдя до нього, робочі інструменти тощо відповідно до цих вказівок.** Беріть до уваги при цьому умови роботи та специфіку виконуваної роботи. Використання електроінструментів для робіт, для яких вони не передбачені, може призвести до небезпечних ситуацій.
- ▶ **Тримайте рукоятки і поверхні захвату сухими і чистими, слідкуйте, щоб на них не було оливи або густого мастила.** Слизькі рукоятки і поверхні захвату унеможливають безпечне поводження з електроінструментом та його контролювання в неочікуваних ситуаціях.

#### Сервіс

- ▶ **Віддавайте свій електроінструмент на ремонт лише кваліфікованим фахівцям та лише з використанням оригінальних запчастин.** Це забезпечить роботу пристрою протягом тривалого часу.

#### Вказівки з техніки безпеки для електродрилів

- ▶ **Дриль мусить бути закріплений.** Дриль, який не був належним чином закріплений, може посунутись або перекинутися, що може призвести до травм.
- ▶ **Заготовка повинна бути затиснена або закріплена на опорі заготовки. Не свердліть заготовки,**

**замалий розмір яких не дозволяє надійно їх затиснути.** Утримування заготовки рукою під час роботи може призвести до травм.

- ▶ **Не носіть рукавички.** Рукавички можуть заплутатися у деталях, що обертаються, або у стружці, що призведе до травм.
- ▶ **Не підставляйте руки у зону свердлення, коли електроінструмент працює.** Контакт з деталями, які обертаються, або стружкою може призвести до травм.
- ▶ **Прослідкуйте за тим, щоб приладдя оберталось до того, як його подаватимуть у заготовку.** У іншому разі приладдя може заклинитися у заготовці, через що заготовка рухатиметься несподіваною траєкторією і спричинить травми.
- ▶ **Якщо приладдя заклинилося, припиніть здійснювати тиск згори донизу і вимкніть електроінструмент. З'ясуйте та усуньте причину заклинення.** Заклинення може призвести до руху заготовки несподіваною траєкторією та травм.
- ▶ **Уникайте утворення довгої стружки, для чого треба регулярно переривати спрямоване донизу прискування.** Гостра металева стружка заважає і може спричинити тілесні ушкодження.
- ▶ **Ніколи не прибирайте стружку із зони свердлення, коли електроінструмент працює. Для прибирання стружки відведіть приладдя від заготовки, вимкніть електроінструмент і зачекайте, поки приладдя не зупиниться. Для прибирання стружки використовуйте приладдя, як-от щітку або гак.** Контакт з деталями, які обертаються, або стружкою може призвести до травм.
- ▶ **Допустима кількість обертів приладдя повинна як мінімум відповідати максимальній кількості обертів, що зазначена на електроінструменті.** Приладдя, що обертається швидше дозволеного, може зламатися і розлетітися.
- ▶ **Електроінструмент постачається з попереджувальною табличкою лазерного випромінювання (див. таблицю "Символи і їх значення").**
- ▶ **Ні в якому разі не знімайте за приладу і не закривайте попереджувальні таблички.**



**Не направляйте лазерний промінь на людей або тварин, і самі не дивіться на прямий або відображений лазерний промінь.** Він може засліпити інших людей, спричинити нещасні випадки або пошкодити очі.

- ▶ **У разі потраплення лазерного променя в око, навмисне заплющіть очі і відразу відверніться від променя.**
- ▶ **Нічого не міняйте в лазерному пристрої.**
- ▶ **Не дозволяйте дітям використовувати електроінструмент без нагляду.** Діти можуть ненавмисне засліпити інших людей

- ▶ Якщо текст попереджувальної таблички лазерного випромінювання написаний не мовою Вашої країни, перед першим запуском в експлуатацію заклейте її наклейкою на мові Вашої країни, що входить у комплект постачання.
- ▶ Закріпіть електроінструмент на твердій та рівній горизонтальній поверхні. Якщо електроінструмент совається або хитається, його неможливо рівномірно та впевнено вести.
- ▶ Ніколи не відходьте від робочого інструмента, поки він повністю не зупиниться. Робочий інструмент, що ще рухається по інерції, може спричинити тілесні ушкодження.
- ▶ Тримайте робочу поверхню, включаючи заготовку, в чистоті. Свердлильна стружка та предмети з гострими краями можуть призвести до травм. Суміші матеріалів особливо небезпечні. Пил легких металів може займатися або вибухати.
- ▶ Перед початком роботи налаштуйте правильну кількість обертів. Кількість обертів повинна підходити до діаметра отвору та оброблюваного матеріалу. При неправильно настроєній кількості обертів робочий інструмент може застрягнути в заготовці.
- ▶ Після роботи не торкайтеся робочого інструмента, доки він не охолоне. Робочий інструмент під час роботи дуже нагрівається.
- ▶ Регулярно перевіряйте кабель та у разі його пошкодження віддайте електроінструмент в ремонт в авторизовану сервісну майстерню Bosch. Міняйте пошкоджені подовжувачі. Це забезпечить безпеку приладу на довгий час.
- ▶ Надійно зберігайте електроінструмент, коли він не використовується. Місце для зберігання повинно бути сухим та закриватися на ключ. Це запобігає пошкодженню електроприладу під час зберігання або внаслідок використання недосвідченими особами.
- ▶ Не користуйтеся електроінструментом з пошкодженим електрокабелем. Якщо під час роботи електрокабель буде пошкоджений, не торкайтеся пошкодженого електрокабелю і витягніть штепсель з розетки. Пошкоджений електрокабель збільшує небезпеку ураження електричним струмом.

## Символи

Нижчелодані символи можуть знадобитися Вам при користуванні Вашим електроприладом. Будь ласка, запам'ятайте ці символи та їх значення. Правильне розуміння символів допоможе Вам правильно та небезпечно користуватися електроприладом.

## Символи та їхнє значення



Лазерне випромінювання  
Не дивіться на промінь  
Лазер класу 2



Заколіть розпущене волосся.



Не вдягайте захисні рукавиці.



Не вдягайте просторий одяг і прикраси.



Вдягайте захисні окуляри.

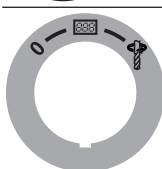

Вимикач

0

Вимикання



Увімкнення дисплея



Свердління



Stop

Функція швидкої зупинки (Quick Stop)

## Діаграма кількості обертів

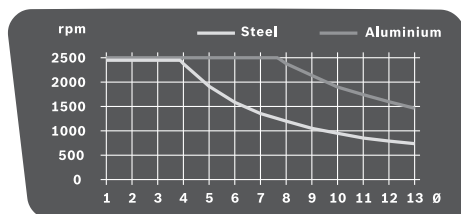

На діаграмі відображається кількість обертів (**об/хв**), яку необхідно налаштувати залежно від діаметра свердла (**Ø** у мм) для таких матеріалів, як сталь (**Steel**) та алюмінію (**Aluminium**).



## Опис продукту і послуг



### Прочитайте всі застереження і вказівки.

Невиконання вказівок з техніки безпеки та інструкцій може призвести до ураження електричним струмом, пожежі та/або важких серйозних травм.

Будь ласка, дотримуйтеся ілюстрацій на початку інструкції з експлуатації.

### Призначення приладу

Електроінструмент з відповідними робочими інструментами придатний для свердління в дереві, метали та пластмасі.

### Зображені компоненти

Нумерація зображених компонентів посилається на зображення електроприладу на сторінці з малюнком.

- (1) Опорна плита
- (2) Швидкозатискний важіль
- (3) Швидкозатискний пристрій
- (4) Свердлильна колона
- (5) Зубчаста рейка
- (6) Діаграма кількості обертів
- (7) Затискний важіль регулятора висоти
- (8) Затискний важіль обмежувача глибини
- (9) Обмежувач глибини
- (10) Попереджувальна табличка для роботи з лазером
- (11) Колесо
- (12) Приводний вузол
- (13) Вимикач з функцією швидкої зупинки
- (14) Дисплей
- (15) Регулятор кількості обертів
- (16) Швидкозатискний патрон
- (17) Робочий інструмент<sup>A)</sup>
- (18) Монтажні отвори
- (19) Паралельний упор
- (20) Гвинти-баранчики паралельного упора
- (21) Перемикач швидкості
- (22) Лампа з лазером
- (23) Ключ-шестигранник (4 мм)
- (24) Кріпильний гвинт свердлильної колони
- (25) Напрямна цапфа свердлильної колони
- (26) Напрямний паз опорної плити
- (27) Стопорне кільце
- (28) Затискне кільце
- (29) Затискна гільза
- (30) Кнопка освітлення
- (31) Кнопка лазерного хреста
- (32) Вихід лазерного променя
- (33) Кнопка індикатора кількості обертів/індикатора глибини свердління
- (34) Кнопка нульової точки
- (35) Регульовальний гвинт сили затиснення гальма

A) **Зображене або описане приладдя не входить в стандартний обсяг поставки. Повний асортимент приладдя Ви знайдете в нашій програмі приладдя.**

### Технічні дані

Колонний вертикально-свердлильний верстат		PBD 40
Товарний номер		<b>3 603 M07 0..</b>
Номінальна споживана потужність	Вт	710
Частота обертання холостого ходу		
- 1-а швидкість	хвил. <sup>-1</sup>	200-850
- 2-а швидкість	хвил. <sup>-1</sup>	600-2500
Тип лазера	нм	650
	мВт	< 1
Клас лазера		2
C <sub>6</sub>		1
Розбіжність лазерної лінії	мрад (повний кут)	0,5
Макс. Ø свердла		
- Сталь	мм	13
- Деревина	мм	40
Діапазон затискання патрона	мм	1,5-13
Висота ходу, макс.	мм	90
Загальна висота	мм	650
Розміри опорної плити (ширина x глибина x висота)	мм	330 x 350 x 30
Вага відповідно до EPTA-Procedure 01:2014	кг	11,2
Клас захисту		□ / II

Параметри зазначені для номінальної напруги [U] 230 В. При інших значеннях напруги, а також у специфічному для країни виконанні можливі інші параметри.

### Інформація щодо шуму

Значення звукової емісії визначені відповідно до **EN 62841-3-13**.

A-зважений рівень звукового тиску від електроінструменту, як правило становить **73 дБ(A)**. Похибка K = 3 дБ. Рівень шуму під час роботи може перебільшувати вказані значення. **Вдягайте навушники!** Зазначений в цих вказівках рівень емісії шуму вимірювався за нормованою процедурою, отже ним можна користуватися для порівняння електроінструментів. Він придатний також і для попередньої оцінки емісії шуму.

Зазначений рівень емісії шуму стосується основних робіт, для яких застосовується електроінструмент. Однак у разі застосування електроінструмента для інших робіт, роботи з іншим приладдям або у разі недостатнього технічного обслуговування рівень емісії шуму може бути іншим. В результаті емісія шуму протягом всього робочого часу може значно зрости.

Для точної оцінки емісії шуму потрібно враховувати також і інтервали часу, коли електроінструмент вимкнута або, хоч і увімкнута, але фактично не працює. Це може значно зменшити сумарну емісію шуму протягом робочого часу.

## Монтаж

- Уникайте ненавмисного запуску електроприладу. Під час монтажних та інших робіт з електроприладом штепсель не повинен знаходитися в розетці.

### Комплект поставки

Обережно вийміть всі деталі з упаковки.

Перед початком роботи з електроінструментом перевірте наявність всіх вказаних нижче деталей:

- Приводний вузол (12) зі свердлильною колоною (4)
- Опорна плита (1)
- Швидкозатискний пристрій (3)
- Паралельний упор (19)
- Ключ-шестигранник (23)

**Вказівка:** Перевірте електроінструмент на наявність можливих пошкоджень.

Перед продовженням експлуатації електроінструмента ретельно перевірте захисні пристрої та легко пошкоджені деталі на бездоганну роботу відповідно призначенню. Перевірте, чи бездоганно працюють рухомі деталі, чи не застряють вони і чи немає пошкоджених деталей. Для забезпечення бездоганної роботи всі деталі мають бути правильно монтованими і відповідати всім вимогам.

Пошкоджені захисні пристрої і деталі треба належним чином відремонтувати або поміняти у зареєстрованій спеціалізованій майстерні.

### Монтаж окремих деталей (див. мал. А)

Перед першим запуском в експлуатацію потрібно зібрати електроінструмент наступним чином:

- Посуньте швидкозатискний важіль (3) через свердлильну колоною (4).
- Встановіть свердлильну колоною (4) на опорну плиту (1) таким чином, щоб напрямна цапфа (25) пройшла через напрямний паз (26).
- Затягніть кріпильний гвинт (24) за допомогою ключа-шестигранника (23).

### Монтаж на робочій поверхні (див. мал. В)

- Щоб забезпечити безпечні умови для орудування, перед експлуатацією електроприлад треба монтувати на рівній та стабільній поверхні (напр., на верстаку).
- За допомогою придатних гвинтів закріпіть електроінструмент на робочій поверхні. Для цього передбачені отвори (18).

### Відсмоктування пилу/тирси/стружки

Пил таких матеріалів, як напр., лакофарбових покриттів, що містять свинець, деяких видів деревини, мінералів і металу, може бути небезпечним для здоров'я. Торкання або вдихання пилу може викликати у Вас або у осіб, що знаходяться поблизу, алергічні реакції та/або захворювання дихальних шляхів.

Певні види пилу, як напр., дубовий або буковий пил, вважаються канцерогенними, особливо в сполученні з добавками для обробки деревини (хромат, засоби для захисту деревини). Матеріали, що містять азбест, дозволяється обробляти лише спеціалістам.

- Слідкуйте за доброю вентиляцією на робочому місці.
- Рекомендується вдягати респіраторну маску з фільтром класу P2.

Додержуйтеся приписів щодо оброблюваних матеріалів, що діють у Вашій країні.

- Уникайте накопичення пилу на робочому місці. Пил може легко займатися.

### Заміна робочого інструмента (див. мал. С)

Приводний вузол (12) постачається з заводу із двомуфтовим швидкозатискним патроном (16).

#### Встромляння робочого інструмента

- Поверніть стопорне кільце (27) у напрямку «UNLOCK (ВІДЧИНИТИ)».
- Повертайте затискну гільзу (29) за стрілкою годинника, щоб можна було встромити змінний робочий інструмент (17).
- Повністю встроміть робочий інструмент (17), притримайте його в патроні і з силою від руки закрутіть затискну гільзу (29) проти стрілки годинника. Притримуйте при цьому фіксувальне кільце (28).
- Поверніть стопорне кільце (27) у напрямку «LOCK (ЗАЧИНИТИ)».

**Вказівка:** при встромлянні свердл невеликих розмірів попередньо налаштуйте патрон на приблизний діаметр свердла. Інакше свердло буде вставлене не точно по центру.

#### Виймання робочого інструмента

- Поверніть стопорне кільце (27) у напрямку «UNLOCK (ВІДЧИНИТИ)».
- Повертайте затискну гільзу (29) за стрілкою годинника, щоб робочий інструмент (17) можна було витягнути.

## Експлуатація

- ▶ Перед будь-якими маніпуляціями з електроприладом витягніть штепсель з розетки.
- ▶ Щоразу після зміни налаштувань електроінструмента знову міцно закручіть гвинти та затискні важелі.

### Підготовка до роботи

#### Освітлення робочої зони (див. мал. D)

Слідкуйте за тим, щоб робоче місце було достатньо освітлене.

- Для увімкнення дисплея (14) поверніть вимикач (13) у положення .
- Увімкніть освітлення (22) кнопкою (30). На дисплеї (14) відобразиться індикація «Light».

#### Правильне розташування заготовки (див. мал. E)

Лазерний хрест показує вам точне місце свердління.

- Для увімкнення дисплея (14) поверніть вимикач (13) у положення .
- Увімкніть лазер (22) кнопкою (31). На дисплеї (14) відобразиться індикація «Laser».
- Вирівняйте позначку на заготовці за лазерним хрестом.

#### Закріплення оброблювальної заготовки (див. мал. F1–F2)

Щоб забезпечити оптимально безпечну роботу, треба завжди добре затискувати оброблювальну заготовку. Не обробляйте заготовки, які неможливо затиснути через їхні малі розміри.

Довгі та важкі заготовки потрібно підперти або підкласти що-небудь під них.

**Вказівка:** для затискання малих заготовок використовуйте машинні лещата (наприклад, Bosch MS 80).

- Розташуйте заготовку за допомогою лазерного хреста.
- Відпустіть швидкозатискний важіль (2) на швидкозатискному пристрої (3).
- Прикладіть швидкозатискний пристрій до оброблюваної заготовки. Поверніть швидкозатискний важіль (2) у напрямку стрілки, поки заготовка не зафіксується.
- Після свердління відпустіть швидкозатискний важіль (2) проти стрілки годинника.
- Поверніть швидкозатискний пристрій (3) вбік та вийміть заготовку.

Паралельний упор (19) слугує для запобігання перекиданню заготовки.

- Відкрутіть гвинти-баранчики (20) на паралельному упорі (19) та вставте паралельний упор у пази на опорній плиті (1).
- Знову затягніть гвинти-баранчики.

- Зафіксуйте заготовку за допомогою швидкозатискного пристрою (3).

#### Встановлення висоти приводного вузла (див. мал. G)

- ▶ Не регулюйте висоту приводного вузла під час роботи. Задіюйте затискний важіль (7), лише коли колесо знаходиться у вихідному положенні. Цей запобіжний захід захищає від можливих травм.

Висоту приводного вузла (12) можна регулювати залежно від довжини змінного інструмента та розміру заготовки.

**Вказівка:** після налаштування висоти приводного вузла потрібно знову перевірити розташування заготовки за допомогою лазерного хреста. При необхідності треба знову вирівняти заготовку.

При відкритому затискному важелі (7) гальмо перешкоджає випадковому падінню приводного вузла (12). Час від часу перевіряйте силу затиснення гальма та за потреби регулюйте.

- Переконайтеся, що колесо (11) знаходиться у вихідному положенні.
- Утримуючи колесо (11) однією рукою, іншою рукою відпустіть затискний важіль (7) проти стрілки годинника.
- За допомогою колеса встановіть висоту приводного вузла (12) відповідно до використовуваного змінного інструмента та висоти заготовки.
- Знову міцно затягніть затискний важіль (7) за стрілкою годинника.

**Вказівка:** затискний важіль (7) має механізм вільного ходу, тому його можна повернути в ергономічно зручне або компактне положення.

При затягнутому затискному важелі відтягніть рукоятку від приводного вузла, поверніть її в бажане положення і дайте їй знову стати на місце.

### Початок роботи

- ▶ **Зважайте на напругу у мережі! Напруга в джерелі струму повинна відповідати даним на заводській таблиці електроінструменту. Електроприлад, що розрахований на напругу 230 В, може працювати також і при 220 В.**

#### Увімкнення

- Для увімкнення дисплея (14) поверніть вимикач (13) у положення .
- Для увімкнення електроінструмента поверніть

вимикач (13) у положення .

Тепер можна встановити кількість обертів.

#### Вимикання

- Щоб завершити свердління, поверніть вимикач (13) у положення .
- або

- Щоб **повністю вимкнути** електроінструмент, поверніть вимикач **(13)** у положення «0».  
**Вказівка:** тепер електроінструмент знеструмлений. Усі поточні налаштування видаляються.

#### Функція швидкої зупинки



За допомогою функції швидкої зупинки можна швидко вимкнути електроінструмент, напр., при заклинненні робочого інструмента в заготовці.

- Короткочасно швидко натисніть на вимикач **(13)**. Електроінструмент і дисплей негайно вимикаються.  
**Вказівка:** тепер електроінструмент знеструмлений. Усі поточні налаштування видаляються.
- Щоб знову після цього увімкнути електроінструмент, поверніть вимикач **(13)** назад у положення «0». Після цього знову можна буде увімкнути

електроінструмент (вимикач **(13)** у положенні ).

#### Захист від повторного пуску

Захист від повторного пуску запобігає неконтрольованому запуску електроінструмента після перерви в постачанні електроенергії (наприклад, при вийманні вилки з розетки під час роботи).

- Щоб знову після цього увімкнути електроінструмент, поверніть вимикач **(13)** назад у положення . Після цього знову можна буде увімкнути

електроінструмент (вимикач **(13)** у положенні ).

#### Захист від перевантаження

При використанні електроінструмента за призначенням його перевантаження неможливе. У разі занадто великого навантаження електроніка автоматично вимикає електроінструмент.

- Щоб знову після цього увімкнути електроінструмент, поверніть вимикач **(13)** назад у положення . Після цього знову можна буде увімкнути

електроінструмент (вимикач **(13)** у положенні ).

#### Регулювання кількості обертів

- ▶ **Перед початком роботи налаштуйте правильну кількість обертів. Кількість обертів повинна підходити до діаметра отвору та оброблюваного матеріалу.** При неправильно настроєній кількості обертів робочий інструмент може застрягнути в заготовці.

При встановленні кількості обертів орієнтуйтеся на діаграму кількості обертів **(6)**. На діаграмі відображається кількість обертів **(об/хв)**, яку необхідно налаштувати залежно від діаметра свердла ( $\varnothing$  у мм) для таких матеріалів, як сталь **(Steel)** та алюміній **(Aluminium)**.

#### Механічне перемикання швидкості

- ▶ **Перемикайте перемикач швидкості (21), лише коли електроінструмент повністю зупинений.**

За допомогою перемикача швидкості **(21)** можна **2** встановлювати діапазони кількості обертів.

##### 1-а швидкість:

Мала кількість обертів для свердління отворів з великим діаметром.

##### 2-а швидкість:

Велика кількість обертів для свердління отворів з невеликим діаметром.

- Поверніть перемикач швидкості **(21)** у потрібне положення.

Якщо перемикач швидкості **(21)** не повертається до упору, трохи покрутіть свердильний патрон із свердлом.

#### Електронна система регулювання частоти обертання (див. мал. H)

За допомогою регулятора кількості обертів **(15)** ви можете плавно регулювати кількість обертів електроінструмента.

- Для **увімкнення електроінструмента** поверніть

вимикач **(13)** у положення .

- Кнопкою **(33)** перемкніть ділянку індикації дисплея на «Speed».

- Повертайте регулятор кількості обертів **(15)**, поки на дисплеї **(14)** не відобразиться потрібна кількість обертів.

#### Вказівки щодо роботи

##### Загальні вказівки

Перед початком свердління переконайтеся, що швидкозатискний пристрій **(3)**, паралельний упор **(19)** або машинні лещата (приладдя) затягнуті.

При виході свердла із заготовки свердло може заклинити в заготовці і потягнути за собою заготовку. Тому під кінець отвору потрібно уповільнити рух подачі.

У разі заклиннення робочого інструмента негайно вимкніть електроінструмент. Дайте робочому інструменту і заготовці охолонути. Видаліть свердильну стружку. З'ясуйте причину заклиннення робочого інструмента і усуньте її.

##### Спеціальні вказівки щодо свердління в металі

Металеві деталі потребують попереднього кернування.

При діаметрах отворів понад 10 мм потрібно спочатку зробити чорновий отвір.

Використовуйте для охолодження місця свердління мастильно-охолоджувальну рідину (напр., універсальну мастильно-охолоджувальну рідину Bosch), щоб досягнути кращих результатів роботи.

##### Положення оператора

- ▶ **Встаньте перед електроінструментом.** Завдяки цьому завжди забезпечується добра видимість місця свердління.

- Не підставляйте руки і пальці під робочий інструмент, що обертається.
- Не схрещуйте руки перед приводним вузлом.

#### Свердління

- Покладіть заготовку на опорну плиту (1).
- Встановіть висоту приводного вузла.
- Вирівняйте заготовку за допомогою лазерного хреста.
- Міцно затисніть заготовку.
- Встановіть відповідну кількість обертів.
- Увімкніть електроінструмент.
- Для свердління повертайте колесо (11) з рівномірною подачею, поки не буде досягнута необхідна глибина свердління.
- Коли необхідна глибина свердління буде досягнута, повертайте колесо (11) назад, поки приводний вузол не повернеться у вихідне положення.
- Вимкніть електроінструмент.

#### Відображення глибини свердління (див. мал. I)

За допомогою дисплея (14) можна відобразити поточну глибину свердління.

- Після налаштування кількості обертів перемкніть кнопку (33) ділянку індикації дисплея на «Depth».
- Встановіть висоту приводного вузла.
- Приставте злегка кінчик свердла до заготовки.
- Натисніть кнопку (34), щоб встановити нульову точку. На дисплеї (14) відобразиться індикація «Reset».
- Свердліть з рівномірною подачею, поки на дисплеї не відобразиться необхідна глибина свердління.

#### Встановлення глибини свердління (див. мал. J)

За допомогою обмежувача глибини (9) можна встановити глибину свердління t.

- Відпустіть затискний важіль (8), повернувши його проти стрілки годинника.
- Виконайте пробне свердління. Коли на дисплеї (14) відобразиться потрібна глибина свердління t, знову затягніть затискний важіль (8).  
Для подальших отворів глибина свердління обмежена значенням t.

#### Транспортування (див. мал. K)

- При транспортуванні утримуйте електроінструмент обома руками на опорній плиті (1) (ⓘ) або однією рукою на свердлильній колоні (4) (Ⓣ).  
Не переносьте електроінструмент за колесо (11) (Ⓢ).

## Технічне обслуговування і сервіс

### Технічне обслуговування і очищення

- ▶ Перед будь-якими маніпуляціями з електроприладом витягніть штепсель з розетки.
- ▶ Для якісної і безпечної роботи тримайте електроприлад і вентиляційні отвори в чистоті.

Якщо треба поміняти під'єднувальний кабель, це треба робити на фірмі **Bosch** або в сервісній майстерні для електроінструментів **Bosch**, щоб уникнути небезпек. За потреби очищуйте свердлильну колону (4) сухою ганчіркою та злегка обробляйте її мастильно-охолоджувальною рідиною Bosch (приладдя).

#### Встановлення гальма приводного вузла (див. мал. L)

Силу затиснення гальма приводного вузла (12) можна регулювати.

#### Перевірка

- Своєю силою гальмо повинно надійно утримувати приводний вузол на будь-якій висоті.

#### Настроювання

- Поверніть регульовальний гвинт (35) за допомогою ключа-шестигранника (23) проти стрілки годинника, щоб зменшити силу затиснення, або за стрілкою годинника, щоб збільшити силу затиснення.
- Перевірте, чи досягнута необхідна сила затиснення.

#### Сервіс і консультації з питань застосування

В сервісній майстерні Ви отримаєте відповідь на Ваші запитання стосовно ремонту і технічного обслуговування Вашого продукту. Малюнки в деталях і інформацію щодо запчастин можна знайти за адресою: [www.bosch-pt.com](http://www.bosch-pt.com) Команда співробітників Bosch з надання консультацій щодо використання продукції із задоволенням відповідь на Ваші запитання стосовно нашої продукції та приладдя до неї.

При всіх додаткових запитаннях та замовленні запчастин, будь ласка, зазначайте 10-значний номер для замовлення, що стоїть на паспортній таблиці продукту. Гарантійне обслуговування і ремонт електроінструменту здійснюються відповідно до вимог і норм виготовлювача на території всіх країн лише у фірмових або авторизованих сервісних центрах фірми «Роберт Бош». **ПОПЕРЕДЖЕННЯ!** Використання контрафактної продукції небезпечно в експлуатації і може мати негативні наслідки для здоров'я. Виготовлення і розповсюдження контрафактної продукції переслідується за Законом в адміністративному і кримінальному порядку.

#### Україна

Бош Сервісний Центр електроінструментів  
вул. Крайня 1  
02660 Київ 60  
Тел.: +380 44 490 2407  
Факс: +380 44 512 0591  
E-Mail: [pt-service@ua.bosch.com](mailto:pt-service@ua.bosch.com)  
[www.bosch-professional.com/ua/uk](http://www.bosch-professional.com/ua/uk)

Адреса Регіональних гарантійних сервісних майстерень за- значена в Національному гарантійному талоні.

#### Адреси інших сервісних центрів наведено нижче:

[www.bosch-pt.com/serviceaddresses](http://www.bosch-pt.com/serviceaddresses)

#### Утилізація

Електроприлади, приладдя і упаковку треба здавати на екологічно чисту повторну переробку.



Не викидайте електроінструменти в побутове сміття!

### Лише для країн ЄС:

Відповідно до Європейської директиви 2012/19/EU щодо відпрацьованих електричних і електронних приладів і її перетворення в національне законодавство непридатні до вживання електроінструменти треба збирати окремо і здавати на екологічно чисту рекуперацию.

## Қазақ

### Еуразия экономикалық одағына (Кеден одағына) мүше мемлекеттер аумағында қолданылады

Өндірушінің өнім үшін қарастырған пайдалану құжаттарының құрамында пайдалану жөніндегі осы нұсқаулық, сонымен бірге қосымшалар да болуы мүмкін.

Сәйкестікті растау жайлы ақпарат қосымшада бар.

Өнімді өндірген мемлекет туралы ақпарат өнімнің корпусында және қосымшада көрсетілген.

Өндірілген мерзімі Нұсқаулық мұқабасының соңғы бетінде көрсетілген.

Импортерге қатысты байланыс ақпарат өнім қаптамасында көрсетілген.

#### Өнімді пайдалану мерзімі

Өнімнің қызмет ету мерзімі 7 жыл. Өндірілген мерзімнен бастап (өндіру күні зауыт тақтайшасында жазылған) істетпей 5 жыл сақтағаннан соң, өнімді тексеруіс (сервистік тексеру) пайдалану ұсынылмайды.

Көрсетілген қызмет ету мерзімі тұтынушы аталмыш нұсқаулықтың талаптарын орындаған жағдайда ғана жарамды болады.

#### Істен шығу себептерінің тізімі

- көп үшқын шықса, пайдаланбаңыз
- қатты діріл кезінде пайдаланбаңыз
- тоқ сымы бұзылған немесе оқшаулаусыз болса, пайдаланбаңыз
- өнім корпусынан тікелей түгін шықса, пайдаланбаңыз

#### Пайдаланушының мүмкін қателіктері

- тұтқасы мен корпусы бұзылған болса, өнімді пайдаланбаңыз
- жауын – шашын кезінде сыртта пайдаланбаңыз
- корпус ішіне су кірсе құрылғыны қосушы болмаңыз

#### Шекті күй белгілері

- тоқ сымының тозуы немесе зақымдануы
- өнім корпусының зақымдалуы

#### Қызмет көрсету түрі мен жиілігі

- Әр пайдаланудан соң өнімді тазалау ұсынылады.

#### Сақтау

- құрғақ жерде сақтау керек
- жоғары температура көзінен және күн сәулелерінің әсерінен алыс сақтау керек
- сақтау кезінде температураның кенет ауытқуынан қорғау керек
- орамасыз сақтау мүмкін емес
- сақтау шарттары туралы қосымша ақпарат алу үшін МЕМСТ 15150 (шарт 1) құжатын қараңыз
- +5-ден +40 °C-қа дейін температурасында қоймада өндірушінің қаптамасында сақтаңыз. Салыстырмалы ылғалдылық 80 % -дан аспауы тиіс.

#### Тасымалдау

- тасымалдау кезінде өнімді құлатуға және кез келген механикалық ықпал етуге қатаң тыйым салынады
- босату/жүктеу кезінде пакетті қысатын машиналарды пайдалануға рұқсат берілмейді
- тасымалдау шарттары талаптарын МЕМСТ 15150 (5 шарт) құжатын оқыңыз
- Қоршаған орта температурасы –50 °C-тан +50 °C-қа дейін тасымалдау рұқсат етілген. Салыстырмалы ылғалдылық 100 %-дан аспауы тиіс.

## Қауіпсіздік нұсқаулары

### Электр құралдары үшін жалпы қауіпсіздік нұсқаулары

#### ⚠ ЕСКЕРТУ

Осы электр құралының жинағындағы ескертулерді,

нұсқауларды, суреттерді және сипаттамаларды оқыңыз. Барлық техникалық қауіпсіздік нұсқаулықтарын орындамау тоқтың соғуына, өрт және/немесе ауыр жарақаттануларға алып келуі мүмкін.

#### Болашақ жұмыстар үшін қауіпсіздік нұсқаулықтары мен ескертпелерді сақтап қойыңыз.

Қауіпсіздік нұсқаулықтарында пайдаланылған Электр құрал атауының желіден қуат алатын электр құралдарына (желілік кабелі менен) және аккумулятордан қуат алатын электр құралдарына (желілік кабелі жоқ) қатысы бар.

#### Жұмыс орнының қауіпсіздігі

- ▶ **Жұмыс орнын таза және жарық ұстаңыз.** Ластанған және қараңғы жайларда сәтсіз оқиғалар болуы мүмкін.
- ▶ **Электр құрылғысын жарылатын атмосферада пайдаланбаңыз, мысалы, жанатын сұйықтық, газ немесе шаң бар болғанда.** Электр құрал ұшқындарды жасайды, ал олар шаң немесе буларды жандыруы мүмкін.
- ▶ **Балалар мен бақылаушыларды электр құралынан алыс ұстаңыз.** Алданулар бақылау жоғалуына алып келуі мүмкін.
- ▶ Жабдық тұрмыстық жағдайларда, коммерциялық аймақтарда және қоғамдық жерлерде, зиянды және

қауіпті өндірістік факторлар жоқ кіші электр тұтынуы бар өндірістік аймақтарында жұмыс істеу үшін арналған.

#### Электр қауіпсіздігі

- ▶ **Электр айырлары розеткаға сай боулы тиіс.** Айырды ешқашан ешқандай тәрізде өзгертпеңіз. Жерге қосылған электр құралдарымен адаптер айырларын пайдаланбаңыз. Өзгертілмеген айырлар мен сәйкес розеткалар электр тұйықталуының қауіпін төмендетеді.
- ▶ **Құбырлар, радиаторлар, плиталар мен суытқыштар сияқты жерге қосылған беттерге тимеңіз.** Денеңіз жерге қосылған болса жоғары тоқ соғу қауіпі пайда болады.
- ▶ **Электр құралдарды жаңбырда немесе ылғалды қоршауда пайдаланбаңыз.** Электр құралына кірген су тоқ соғу қауіпін жоғарылатады.
- ▶ **Кабельді тиісті болмаған ретте пайдаланбаңыз.** Кабельді электр құралын тасу, көтеру немесе тоқтан шығару үшін пайдаланбаңыз. Кабельді ыстықтық, май, өткір қырлар және жылжымалы бөлшектерден алыс ұстамаңыз. Зақымдалған немесе бытысып кеткен кабель тоқ соғу қауіпін жоғарылатады.
- ▶ **Электр құралын сыртта пайдаланғанда сыртқы жайлар үшін сай кабельді пайдаланыңыз.** Сыртта пайдалануға жарамды кабельді пайдалану тоқ соғу қауіпін төмендейді.
- ▶ **Егер электр құралын ылғалды жерде пайдалану керек болса, онда қорғайтын өшіру құрылғысы (RCD) арқылы қорғалған тоқ желісін пайдаланыңыз.** RCD пайдалану тоқ соғу қауіпін төмендетеді.

#### Жеке қауіпсіздік

- ▶ **Электр құралды пайдалануда абай болыңыз, жұмысыңызды бақылаңыз және парасатты пайдаланыңыз.** Электр құралды шаршаған кезде немесе есірткі, алкоголь немесе дәрі әсер еткен кезде пайдаланбаңыз. Электр құралын пайдалану кезінде аңсыздық ауыр жеке жарақаттануға алып келуі мүмкін.
- ▶ **Жеке қорғайтын жабдықтарды пайдаланыңыз.** Әрдайым көз қорғанысын тағыңыз. Шаң маскасы, сырғанбайтын қауіпсіздік аяқ киімдері, шлем немесе есту қорғаныштары сияқты қорғағыш жабдықтары тиісті жағдайларда қолданып жеке жарақаттануларды кемейтеді.
- ▶ **Кездейсоқ іске қосылудың алдын алу. Тоқ көзіне және/немесе батареялар жинағына қосудан алдын, құралды көтеру немесе тасудан алдын өшіргіш өшік күйде болуына көз жеткізіңіз.** Электр құралын саусақты өшіргішке қойып тасу немесе қосқышы қосулы электр құралын тоққа қосу сәтсіз оқиғаға алып келуі мүмкін.
- ▶ **Электр құралын қосудан алдын келген реттеу сынасын немесе кілтті алып қойыңыз.** Электр

құралының айналатын бөлігінде қалған кілт немесе сына жеке жарақаттануға алып келуі мүмкін.

- ▶ **Көп күш істетпеңіз. Әрдайым тиісті таяныш пен тең салмақтылықты сақтаңыз.** Бұл күтілмеген жағдайларда электр құралдың бақылануын сақтайды.
- ▶ **Тиісті киім киіңіз. Бос киім мен әшекейлерді киймеңіз. Шашыңыз бен киімдерді жылжымалы бөлшектерден алыс ұстаңыз.** Бос киімдер, әшекейлер немесе ұзын шаш жылжымалы бөлшектер арқылы тартылуы мүмкін.
- ▶ **Егер шаң шығарып жинау жабдықтарына қосу құрылғылары берліген болса, онда олар қосулы болуына және тиісті ретте қолдануына көз жеткізіңіз.** Шаң жинауды пайдалану шаңға байланысты зияндарды кемейтеді.
- ▶ **Аспаптарды жиі пайдаланып жақсы білгеннен соң масайрап кетпей қауіпсіздік принциптерін елемей отырмаңыз.** Абайсыз әрекет секунд ішінде ауыр жарақаттануға алып келуі мүмкін.
- ▶ **НАЗАР АУДАРЫҢЫЗ!** Энергиямен жабдықтаудың толықтай не жекелей тоқтатылуы немесе энергиямен жабдықтауды басқару тізбегінің ақаулануы салдарынан электр құралының жұмысында кідіріс пайда болған жағдайда, бұғатталмағандығына көз жеткізіп (болған жағдайда) барып, ажыратқышты Выкл. (Өшіру) қалпына келтіріңіз. Желілік ашаны розеткадан шығарыңыз немесе алып – салмалы аккумуляторды ажыратыңыз. Осы әрекет арқылы бақыланбайтын қайта іске қосылудың алдын аласыз.
- ▶ Аталмыш пайдалану жөніндегі нұсқаулыққа сәйкес білікті қызметкерлер құрамына электр құралын реттеу, монтаждау, қолданысқа енгізу және оған қызмет көрсету әрекеттерімен таныс тұлғалар жатады.
- ▶ Электр құралымен жұмыс істеуге 18 жасқа толған, техникалық сипаттаманы, пайдалану жөніндегі нұсқаулықты және қауіпсіздік ережелерін оқып шыққан тұлғаларға рұқсат етіледі.
- ▶ Дене, сезім немесе ақыл-ой қабілеттері шектеулі немесе тәжірибесі мен білімі жеткіліксіз адамдар олардың қауіпсіздігі үшін жауапты тұлғаның бақылауында болмаса немесе электр құралын пайдалану бойынша нұсқау алмаған болса, бұйымды пайдаланбауы тиіс.

#### Электр құралдарын пайдалану және күту

- ▶ **Құралды аса көп жүктемеңіз. Жұмысыңыз үшін жарамды электр құралын пайдаланыңыз.** Жарамды электр құралымен керекті жұмыс аймағында дұрыс әрі сенімді жұмыс істейсіз.
- ▶ **Ажыратқышы дұрыс емес электр құралын пайдаланбаңыз.** Қосуға немесе өшіруге болмайтын электр құралы қауіпті болып, оны жөндеу қажет болады.
- ▶ **Жабдықтарды реттеу, бөлшектерін алмастыру немесе электр құралдарын қоймаға қою алдында, ашаны қуат көзінен ажыратыңыз және/немесе**

- аккумуляторы алмалы-салмалы болса, оны электр құралынан алып тастаңыз. Бұл сақтық әрекеті электр құралдың байқаусыз қосылуына жол бермейді.
- ▶ **Пайдаланылмайтын электр құралдарды балалар қолы жетпейтін жайға қойыңыз. Осыларды білмейтін немесе осы ескертпелерді оқымаған адамдарға бұл құралды пайдалануға жол бермеңіз.** Тәжірибесіз адамдар қолында электр құралдары қауіпті болады.
  - ▶ **Электр құралдарын мен керек-жарақтарын ұқыпты күтіңіз. Қозғалмалы бөлшектердің кедергісіз істеуіне және кептеліп қалмауына, бөлшектердің ақаусыз немесе зақымдалмаған болуына, электр құралының зақымдалмағанына көз жеткізіңіз. Зақымдалған бөлшектері бар құралды пайдаланудан алдын жөндеңіз.** Электр құралдарының дұрыс күтілмеуі жазатайым оқиғаларға себеп болып жатады.
  - ▶ **Кескіш аспаптарды өткір және таза күйде сақтаңыз.** Дұрыс күтілген және кескіш жиектері өткір кескіш аспаптар аз кептеліп, кесілетін бетке оңай бағытталады.
  - ▶ **Электр құралын, жабдықтарды, алмалы-салмалы аспаптарды және т.б. осы нұсқауларға сай пайдаланыңыз. Сонымен жұмыс шарттарымен орындайтын әрекеттерге назар аударыңыз.** Электр құралдарын арналмаған жұмыстарда пайдалану қауіпті.
  - ▶ **Қолтұтқалар мен қармау беттерін құрғақ, таза және май мен ластан таза ұстаңыз.** Сырғанақ қолтұтқалар мен қармау беттері күтілмеген жағдайларда сенімді қолдану мен бақылауға жол бермейді.
- Қызмет көрсету**
- ▶ **Электр құралына маманды жөндеуші тек бірдей қосалқы бөлшектермен қызмет көрсетуі керек.** Бұл электр құралының қауіпсіздігін сақталуын қамтамасыз етеді.
- Бұрғы қауіпсіздік нұсқаулары**
- ▶ **Бұрғы бекітілген болуы тиіс.** Бұрғы дұрыс бекітілмесе жылжуы немесе төменге түсіп жарақаттауы мүмкін.
  - ▶ **Дайындама қысылған немесе дайындама тіреуішіне бекітілген болуы тиіс. Бекем бекіту үшін тым кіші бөліктерді бұрғыламаңыз.** Жұмыс кезінде дайындаманы ұстап тұру жеке жарақаттануға алып келуі мүмкін.
  - ▶ **Қолғап кимеңіз.** Қолғап айналып тұрған бөліктер немесе сынықтар арқылы тартылып жеке жарақаттануға алып келуі мүмкін.
  - ▶ **Аспап степ тұрғанда қолдарыңызды шығармай тұрыңыз.** Айналып тұрған бөліктерге тиіп тұру жеке жарақаттануға алып келуі мүмкін.
  - ▶ **Керек-жарақтар дайындамаға апарудан алдын айналып тұрғанына көз жеткізіңіз.** Әйтпесе, керек-жарақтар дайындамаға қысылып дайындаманың күтілмеген әрекетіне және жеке жарақаттануға алып келуі мүмкін.
  - ▶ **Керек-жарақтар қысылғанда, төмен баспай тұрыңыз және аспапты өшіріңіз. Зерттеп қысылудың себебін жою үшін дұрыстау әрекеттерін жасаңыз.** Қысылу дайындаманың күтілмеген әрекетіне және жеке жарақаттануына себеп болуы мүмкін.
  - ▶ **Төменгі қысымды жүйелі түрде кідірту арқылы ұзын кесіктердің пайда болуына жол бермеңіз.** Өткір металл кесіктері шатасуды тудырып, адамға жарақат тигізуі мүмкін.
  - ▶ **Аспап істеп тұрғанда бұрғылау аймағынан сынықтарды алып тастамаңыз. Сынықтарды алып тастау үшін керек-жарақтарды дайындамадан алып тастап, аспапты өшіріңіз да керек-жарақ тоқтауын күтіңіз. Сынықтарды алып тастау үшін қылшық немесе ілпек сияқты аспаптарды пайдаланыңыз.** Айналып тұрған бөліктерге тиіп тұру жеке жарақаттануға алып келуі мүмкін.
  - ▶ **Керек-жарақтардың есептелген жылдамдығы кемінде электр құралында белгіленген максималдық жылдамдыққа тең болуы керек.** Есептелген жылдамдығынан тезірек істеп тұрған керек-жарақтар сынуы, ұшып кетуі мүмкін.
  - ▶ **Электр құралы лазер ескерту белгісімен бірге жеткізіледі ("Белгілер және олардың мағанасы" кестесін қараңыз).**
  - ▶ **Электр құралындағы ескертулер анық көрінетін болсын.**



**Лазер сәулесін адамдарға немесе жануарларға бағыттамаңыз және өзіңіз де тікелей немесе шағылысқан лазер сәулесіне қарамаңыз.** Бұл адамдардың көзін шағылдыруы мүмкін, сәтсіз оқиғаларға әкелуі немесе көзге зақым келтіруі мүмкін.

- ▶ **Егер лазер сәулесі көзге түссе көздерді жұмып басты сәуледен ары қарату керек.**
- ▶ **Лазер құрылғысында ешқандай өзгерту орындамаңыз.**
- ▶ **Балаларға электр құралды бақылаусыз пайдалантырмаңыз.** Олар білмей адамдардың көзін шағылыстыру мүмкін
- ▶ **Егер лазер ескерту тақтасының мәтіні еліңіздің тілінде болмаса, алғаш рет қолданысқа енгізбес бұрын оның орнына еліңіздің тіліндегі жапсырманы жабыстырыңыз.**
- ▶ **Электр құралын берік, тегіс және көлденең бетте бекітіңіз.** Егер электр құралы сырғитын немесе тербелетін болса, оны бірқалыпты және сенімді басқару мүмкін болмайды.
- ▶ **Құрал толық тоқтағаныша оне ешқашан қалдырмаңыз.** Әлі айналып тұрған алмалы-салмалы аспаптар жарақаттануларға алып келуі мүмкін.
- ▶ **Өңделетін дайындаманы қоса бүкіл жұмыс аймағын таза ұстаңыз.** Өткір қырлы бұрғылау



жоңқасы мен бөгде заттар жарақаттануға әкелуі мүмкін. Материал қоспалары өте қауіпті. Жеңіл металл шаңы жанып жарылуы мүмкін.

- ▶ **Жұмысты бастаудан бұрын дұрыс айналу жиілігін орнатыңыз. Айналу жиілігі бұрғы диаметрі мен бұрғыланатын материалға сай болуы керек.** Қате орнатылған айналу жиілігінде электр құралы дайындамаға ілінуі мүмкін.
- ▶ **Жұмыстан соң алмалы-салмалы аспап суығанша тимеңіз.** Алмалы-салмалы аспап жұмыс істеген кезде қатты қызады.
- ▶ **Кабельді жүйелі түрде тексеріп зақымдалған кабельді тек Bosch электр құралыларының өкілетті сервистік қызметіне жөндетіңіз. Зақымдалған ұзартқыш кабелін алмастырыңыз.** Сол арқылы электр құралының қауіпсіздігін сақтайсыз.
- ▶ **Пайдаланбаған электр құралын дұрыс сақтаңыз. Жататын жері құрғақ және жабылатын болуы керек.** Осылай электр құралы жатқан жерінде зақымдалуы немесе тәжірибесіз адамдар пайдалануына жол бермейсіз.
- ▶ **Электр құралды зақымдалған кабельмен пайдаланбаңыз. Егер кабель жұмыс істеу кезінде зақымдалса зақымдалған кабельді тимей желі айырын шығарыңыз.** Зақымдалған кабель электр тоғының соғу қаупін арттырады.

## Белгілер

Төмендегі белгілер электр құралды пайдалануда маңызды болуы мүмкін. Белгілер менен олардың мағыналарын жаттап алыңыз. Белгілерді дұрыс түсіну сізге электр құралын дұрыс әрі сенімді пайдалануға көмектеседі.

### Белгілер мен олардың мағынасы



Laserstrahlung  
nicht in den Strahl  
blicken  
Laser Klasse 2  
10-500000-1-2014  
<1mW 650nm

Лазер сәулелері  
сәулеге қарамаңыз  
2-ші лазер класы



Шашыңыз ұзын, ашық  
болмауы тиіс.



Қорғаныш қолғапты кимеңіз.



Keң киім немесе әшекейлерді  
кимеңіз.

### Белгілер мен олардың мағынасы



Қорғаныш көзілдірікті киіңіз.

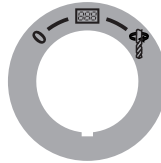

Ажыратқыш

0

Өшіру



Дисплейді іске қосу



Бұрғылау



Stop

Жылдам тоқтату (Quick Stop)

### Айналу жиіліктерінің диаграммасы

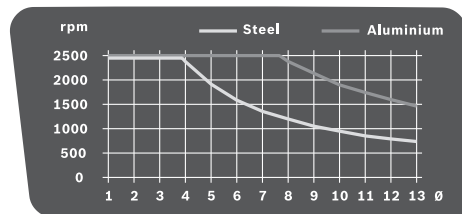

Диаграммада болат (Steel) және алюминий (Aluminium) материалдарына арналған бұрғы диаметріне (Ø мм бойынша) байланысты реттелетін айналу жиілігі (айн/мин) көрсетілген.

## Өнім және қуат сипаттамасы



Барлық қауіпсіздік нұсқаулықтарын және ескертпелерді оқыңыз. Техникалық қауіпсіздік нұсқаулықтарын және ескертпелерді сақтамау тоқтың соғуына, өрт және/немесе ауыр жарақаттануларға алып

келуі мүмкін.

Пайдалану нұсқаулығының алғы бөлігінің суреттерін ескеріңіз.

### Мақсаты бойынша қолдану

Электр құралы тиісті алмалы-салмалы аспаптармен бірге ағаш, металл және пластмасса бойынша бұрғылауға арналған.

### Бейнеленген құрамды бөлшектер

Көрсетілген құрамдастар нөмірленген суреттері бар беттегі электр құралының сипаттамасына сай.

- (1) Тірек тақтасы

- (2) Жылдам қысқыш иіңтірек  
 (3) Жылдам қысқыш  
 (4) Бұрғылау бағаны  
 (5) Тісті рейка  
 (6) Айналу жиіліктерінің диаграммасы  
 (7) Биіктікті реттеуге арналған қысқыш иіңтірек  
 (8) Тереңдік шектегішінің қысқыш иіңтірегі  
 (9) Тереңдік шектегіші  
 (10) Лазер ескерту тақтасы  
 (11) Айналатын дөңгелек  
 (12) Жетек блогы  
 (13) Quick-Stop функциясы бар ажыратқыш  
 (14) Дисплей  
 (15) Айналу жиілігін реттегіш  
 (16) Жылдам қысқыш бұрғылау патроны  
 (17) Алмалы-салмалы аспап<sup>А)</sup>  
 (18) Монтаждық саңылаулар  
 (19) Параллель тірек  
 (20) Параллель тіректің қатпарлы бұрандалары  
 (21) Беріліс ауыстырып-қосқышы  
 (22) Жарықтық пен лазер блогы  
 (23) Алты қырлы дөңбек кілт (4 мм)  
 (24) Бұрғылау бағанының бекіткіш бұрандасы  
 (25) Бұрғылау бағанының бағыттауыш біліктері  
 (26) Тірек тақтасының бағыттауыш ойығы  
 (27) Бекіткіш сақина  
 (28) Ұстағыш сақина  
 (29) Қысқыш төлке  
 (30) Жарық түймесі  
 (31) Лазерлік крест түймесі  
 (32) Лазер сәулесінің шығысы  
 (33) Айналу жиілігінің индикаторы/бұрғылау тереңдігінің индикаторы түймесі  
 (34) Нөлдік нүкте түймесі  
 (35) Тежегіштің қысу күшін реттегіш бұранда

А) Бейнеленген немесе сипатталған жабдықтар стандартты жеткізу көлемімен қамтылмайды. Толық жабдықтарды біздің жабдықтар бағдарламамыздан табасыз.

## Техникалық мәліметтер

Үстелдік бұрғылау машинасы		PBD 40
Өнім нөмірі		3 603 M07 0..
Номиналды тұтынылатын қуат	Вт	710
Бос жүріс күйіндегі айналу жиілігі		
– 1-беріліс	мин <sup>-1</sup>	200–850
– 2-беріліс	мин <sup>-1</sup>	600–2500
Лазер түрі	нм	650

## Үстелдік бұрғылау машинасы

		PBD 40
	МВт	< 1
Лазер класы		2
C <sub>6</sub>		1
Лазер сызығының айырмашылығы	мрад (толық бұрыш)	0,5
Макс. бұрғы диаметрі		
– Болат	мм	13
– Ағаш	мм	40
Бұрғылау патронының қысу диапазоны	мм	1,5–13
Бұрғылау жүрісі, макс.	мм	90
Жалпы биіктігі	мм	650
Тірек тақтасының өлшемдері (ені x қалыңдығы x биіктігі)	мм	330 x 350 x 30
Салмағы EPTA-Procedure 01:2014 құжатына сай	кг	11,2
Қорғаныс класы		□ / II

Мәліметтер [U] 230 В кесімді кернеуге арналған. Басқа кернеу және елде қабылданған заңдар бұл мәліметтерді өзгертуі мүмкін.

## Шуыл бойынша ақпарат

**EN 62841-3-13** бойынша есептелген шуыл эмиссиясының көрсеткіштері.

Электр құралының амплитуда бойынша есептелген дыбыстық қысым деңгейі әдетте **73 дБ(А)** құрайды. К дәлсіздігі = 3 дБ. Шуыл деңгейі жұмыс барысында белгіленген шамалардан артық болуы мүмкін. **Құлақ қорғанысын тағыңыз!**

Осы ескертпелерде берілген шуыл шығару мәні нормалық өлшеу әдісі бойынша есептелген болып электр құралдарды бір-бірімен салыстыру үшін пайдаланылуы мүмкін. Ол шуыл шығару мәнін шамалап өлшеу үшін де жарамды.

Берілген шуыл шығару мәні электр құралының негізгі жұмыстары үшін берілген. Егер электр құрал басқа жұмыстар үшін басқа алмалы-салмалы аспаптар менен немесе жетімсіз күтумен пайдаланылса шуыл шығару мәндері өзгереді. Бұл жұмыс барысындағы шуыл шығару мәнін арттырады.

Шуыл шығару мәнін нақты есептеу үшін құрал өшірілген және қосылған болып пайдаланылмаған уақыттарды да ескеру қажет. Бұл жұмыс уақытындағы шуыл шығару мәнін төмендетеді.

## Монтаждау

- ▶ **Электр құралының кездейсоқ іске қосылуына жол бермеңіз. Орнату кезінде және электр құралындағы барлық жұмыстарда желі айыры тоққа қосылмауы керек.**

## Жеткізілім жиынтығы

Жинақтағы барлық бөліктерді абайлап орауыштан шығарып алыңыз.

Электр құралын алғаш рет іске қосудан бұрын төменде жазылған бөліктердің барлығы жинақта бар-жоғын тексеріңіз:

- Бұрғылау бағаны (4) бар жетек блогы (12)
- Тірек тақтасы (1)
- Жылдам қысқыш (3)
- Параллель тірек (19)
- Алты қырлы дөңбек кілт (23)

**Нұсқау:** электр құралында зақымдардың бар-жоғын тексеріп шығыңыз.

Электр құралын пайдаланудан бұрын қорғаныш аспаптардың немесе сәл зақымдалған бөліктердің ақаусыз және мақсатына сай жұмыс істегенін тексеру керек. Жылжымалы бөліктер ақаусыз жұмыс істегенін және қысылмағанын немесе бөліктердің зақымдалмағанын тексеріңіз. Барлық бөліктер дұрыс орнатылуы және ақаусыз жұмыс істеуді қамтамасыз ететін пайдалану шарттарына сәйкес келуі керек. Зақымдалған қорғаныш аспаптар мен бөліктерді өкілетті шеберханада жөндеу немесе алмастыру керек.

## Бөлек бөліктерді монтаждау (А суретін қараңыз)

Алғаш рет іске қосудан бұрын электр құралын төмендегідей құрастыру қажет:

- Жылдам қысқышты (3) бұрғылау бағанының (4) үстіне жылжытыңыз.
- Бұрғылау бағанын (4) тірек тақтасына (1), бағыттауыш біліктер (25) бағыттауыш ойықтан (26) алынатындай етіп, енгізіңіз.
- Бекіткіш бұранданы (24) алты қырлы дөңбек кілтпен (23) бұрап бекітіңіз.

## Жұмыс аймағына монтаждау (В суретін қараңыз)

- ▶ Тұрақты пайдалануды қамтамасыз ету үшін электр құралын пайдаланудан алдын тегіс бекем жұмыс аймағына (мысалы верстак) орнату керек. Ж.
- Электр құралын жарамды бұрандалы қосылыммен жұмыс аймағына бекітіңіз. Ол үшін саңылаулар (18) пайдаланылады.

## Шаңды және жоңқаларды сору

Қорғасын бояу, кейбір ағаш сорттары, минералдар және металлдар бар кейбір материалдардың шаңы денсаулыққа зиянды болуы мүмкін. Шаңға тию және шаңды жұту пайдаланушыда немесе жанындағы адамдарда аллергиялық реакцияларды және/немесе тыныс жолдарының ауруларын тудыруы мүмкін.

Кейбір шаң түрлері, әсіресе емен және шамшат ағашының шаңы, әсіресе, ағашты өңдеу қалдықтарымен (хромат, ағашты қорғау заты) бірге канцерогендер болып

есептеледі. Асбестік материал тек қана мамандармен өңделуі керек.

- Жұмыс орнының жақсы желдетілуіне көз жеткізіңіз.
- P2 сүзгі сыныпындағы газғағарды пайдалану ұсынылады.

Өңделетін материалдар үшін еліңізде қолданылатын ұйғарымдарды пайдаланыңыз.

▶ **Жұмыс орнында шаңның жиналмауын қадағалаңыз.** Шаң оңай тұтануы мүмкін.

## Құралды алмастыру (С суретін қараңыз)

Жетек блогы (12) зауыттан екі төлкесі бар жылдам қысқыш бұрғылау патронымен (16) бірге жеткізіледі.

### Алмалы-салмалы аспапты енгізу

- Бекіткіш сақинаны (27) "UNLOCK" бағытымен бұраңыз.
- Қысқыш төлкені (29) алмалы-салмалы аспап (17) енгізілгенше сағат тілінің бағытымен бұраңыз.
- Алмалы-салмалы аспапты (17) толықтай енгізіп, оны құрал бекіткішінде ұстап тұрыңыз және қысқыш төлкені (29) сағат тілінің бағытына қарсы қолмен мықтап бұраңыз. Бұл ретте ұстағыш сақинаны (28) берік ұстаңыз.
- Бекіткіш сақинаны (27) "LOCK" бағытымен бұраңыз.

**Нұсқау:** шағын бұрғыларды орнату кезінде құрал бекіткішін алдымен шамамен алынған бұрғы диаметріне реттеп шығыңыз. Кері жағдайда бұрғы ортаға тиісінше келмей енгізілуі мүмкін.

### Алмалы-салмалы аспапты шығару

- Бекіткіш сақинаны (27) "UNLOCK" бағытымен бұраңыз.
- Қысқыш төлкені (29) алмалы-салмалы аспап (17) шығарылғанша сағат тілінің бағытымен бұраңыз.

## Пайдалану

- ▶ Барлық жұмыстардан алдын электр құралының желілік айырын розеткадан шығарыңыз.
- ▶ Электр құралында әр өзгерістен кейін бұрандалар мен қысқыш индентректі қайтадан бұрап бекітіңіз.

## Жұмыс істеуге дайындық

### Жұмыс аймағын жарықтандыру (D суретін қараңыз)

Тікелей жұмыс аймағы жеткілікті түрде жарықтандырылғанына көз жеткізіңіз.

- **Дисплейді (14)** іске қосу үшін ажыратқышты (13)  қүйіне бұраңыз.
- Жарық блогын (22) (30) түймесі арқылы қосыңыз. Дисплейде (14) "Жарық" индикаторы көрсетіледі.

### Дайындаманы тиісінше орналастыру (Е суретін қараңыз)

Лазерлік крест дәл бұрғылау орнын көрсетеді.

- **Дисплейді (14)** іске қосу үшін ажыратқышты **(13)**

 күйіне бұраңыз.

- Лазер блогын **(22) (31)** түймесі арқылы қосыңыз. Дисплейде **(14) "Лазер"** индикаторы көрсетіледі.
- Дайындамадағы таңбаламаны лазерлік крестпен туралаңыз.

#### Дайындаманы бекіту (F1–F2 суреттерін қараңыз)

Оңтайлы жұмыс қауіпсіздігін қамтамасыз ету үшін дайындаманы әрдайым мықтап қысу керек. Мықтап қысу үшін тым кішкентай болатын дайындамаларды өңдемеңіз. Ұзын және ауыр дайындамаларды бос шетінен басып тіреу керек.

**Нұсқау:** кіші дайындамаларды мықтап қысу үшін білдек қысқышын (мысалы, Bosch MS 80) пайдаланыңыз.

- Дайындаманы лазерлік кресттің көмегімен орналастырыңыз.
- Жылдам қысқыштағы **(3)** жылдам қысқыш иінтіректі **(2)** босатыңыз.
- Жылдам қысқышты дайындамаға жатқызыңыз. Жылдам қысқыш иінтіректі **(2)** дайындама мықтап қысылғанша сағат тілінің бағытымен бұраңыз.
- Бұрғылағаннан кейін жылдам қысқыш иінтіректі **(2)** сағат тілінің бағытына қарсы бұрап босатыңыз.
- Жылдам қысқышты **(3)** бүйірге қарай бұрап, дайындаманы шығарып алыңыз.

Параллель тірек **(19)** үлкен дайындамалардың бұралып кетуіне жол бермейді.

- Параллель тіректегі **(19)** қатпарлы бұрандаларды **(20)** босатып, параллель тіректі тірек тақтасының **(1)** ойықтарына енгізіңіз.
- Қатпарлы бұрғыларды қайтадан бұрап бекітіңіз.
- Дайындаманы жылдам қысқыштың **(3)** көмегімен бекітіңіз.

#### Жетек блогының биіктігін орнату (G суретін қараңыз)

- ▶ **Жетек блогының биіктігін жұмыс барысында өзгертеңіз.** Қысқыш иінтіректі **(7)** айналатын дөңгелек бастапқы күйде болғанда ғана іске қосыңыз. Бұл қауіпсіздік шарасы ықтимал жарақат алудың алдын алады.

Жетек блогының **(12)** биіктігін алмалы-салмалы аспап ұзындығына және дайындама өлшеміне байланысты реттеуге болады.

**Нұсқау:** жетек блогының биіктігін реттегеннен кейін дайындаманың орналасуын лазерлік кресттің көмегімен қайтадан тексеріп шығу керек. Қажет болса, дайындаманы қайта туралау керек.

Тежегіш, қысқыш иінтірек **(7)** ашық болған кезде, жетек блогының **(12)** өздігінен түсіп қалуына жол бермейді. Тежегіштің қысу күшін кейде-кейде тексеріп және қажет болса, реттеп тұрыңыз.

- Айналатын дөңгелек **(11)** бастапқы күйінде болғанына көз жеткізіңіз.

- Бір қолмен айналатын дөңгелекті **(11)** ұстап алыңыз да, басқа қолмен қысқыш иінтіректі **(7)** сағат тілінің бағытына қарсы бұрап босатыңыз.
- Айналатын дөңгелектің көмегімен жетек блогының **(12)** биіктігін енгізілген алмалы-салмалы аспапқа және дайындама биіктігіне сәйкес реттеп шығыңыз.
- Қысқыш иінтіректі **(7)** сағат тілінің бағытымен қайтадан бұрап бекітіңіз.

**Нұсқау:** қысқыш иінтіректе **(7)**, оны пайдалануға ең қолайлы немесе бос орын үнемдейтін күйге бұрау мүмкін болуы үшін, бос жүріс бар.

Қысқыш иінтірек тартылған жағдайда, жетек блогының тұтқасын ары тартып, қажетті күйге бұраңыз және оның қайта бүгілуіне мүмкіндік беріңіз.

#### Қолданысқа енгізу

- ▶ **Желі қуатына назар аударыңыз! Тоқ көзінің қуаты электр құралдың зауыттық тақтайшасындағы мәліметтеріне сай болуы қажет. 230 В белгісімен белгіленген электр құралдармен 220 В жұмыс істеуге болады.**

#### Қосу

- **Дисплейді (14)** іске қосу үшін ажыратқышты **(13)**  күйіне бұраңыз.

- **Электр құралын іске қосу** үшін ажыратқышты **(13)**  күйіне бұраңыз.

Енді айналу жиілігін реттеуге болады.

#### Өшіру

- **Бұрғылауды аяқтау** үшін ажыратқышты **(13)**  күйіне бұраңыз.

немесе

- Электр құралын **толықтай өшіру** үшін ажыратқышты **(13) "0"** күйіне бұраңыз.  
**Нұсқау:** электр құралы енді қуат көзінен ажыратылған. Ағымдағы барлық реттеулер жойылады.

#### Quick Stop функциясы



Алмалы-аспап, мысалы, дайындамаға ілініп қалған кезде, электр құралын Quick Stop функциясы арқылы жылдам өшіруге болады.

- Ажыратқышты **(13)** қысқаша әрі жылдам басыңыз. Электр құралы мен дисплей бірден өшіп қалады.  
**Нұсқау:** электр құралы енді қуат көзінен ажыратылған. Ағымдағы барлық реттеулер жойылады.
- Электр құралын кейін қайта іске қосу үшін ажыратқышты **(13) "0"** күйіне кері бұрау керек. Сонан соң электр құралын қайта іске қосуға болады





(ажыратқыш **(13)**  күйінде).

### Қайта іске қосылудан қорғаныс

Қайта іске қосылудан қорғаныс электр қуатының берілуі үзілгеннен кейін (мысалы, жұмыс кезінде желілік ашаны тарту арқылы) электр құралының бақылаусыз іске қосылуына жол бермейді.

- Электр құралын кейін қайта іске қосу үшін

ажыратқышты (13)  күйіне кері бұрау керек. Сонан соң электр құралын қайта іске қосуға болады

(ажыратқыш (13)  күйінде).

### Артық жүктемеден қорғаныс

Мақсатына сәйкес пайдалансаңыз, электр құралына артық жүктеме түспейді. Тым қатты жүктеме түскен жағдайда, электр құралының электроникасы өздігінен өшіп қалады.

- Электр құралын кейін қайта іске қосу үшін

ажыратқышты (13)  күйіне кері бұрау керек. Сонан соң электр құралын қайта іске қосуға болады

(ажыратқыш (13)  күйінде).

### Айналу жиілігін реттеу

- **Жұмысты бастаудан бұрын дұрыс айналу жиілігін реттеп шығыңыз. Айналу жиілігі бұрғы диаметрі мен бұрғыланатын материалға сәйкес келуі керек.**

Айналу жиілігі қате реттелген жағдайда, электр құралы дайындамаға ілініп қалуы мүмкін.

Тиісті айналу жиілігін реттеген кезде айналу жиіліктерінің диаграммасын (6) қараңыз. Диаграммада болат (Steel) және алюминий (Aluminium) материалдарына арналған бұрғы диаметріне (Ø мм бойынша) байланысты реттелетін айналу жиілігі (айн/мин) көрсетіледі.

### Берілістің механикалық таңдалуы

- **Беріліс ауыстырып-қосқышын (21) электр құралы тоқтап тұрғанда ғана пайдаланыңыз.**

Беріліс ауыстырып-қосқышы (21) арқылы 2 айналу жиілігінің диапазонын алдын ала таңдауға болады.

#### 1-беріліс:

төменірек айналу жиілігінің диапазоны; үлкен бұрғы диаметрімен жұмыс істеуге арналған.

#### 2-беріліс:

жоғарырақ айналу жиілігінің диапазоны; шағын бұрғы диаметрімен жұмыс істеуге арналған.

- Беріліс ауыстырып-қосқышын (21) қажетті күйге бұраңыз.

Егер беріліс ауыстырып-қосқышы (21) тірелгенше бұралмаса, бұрғылау патронын бұрғымен бірге сәл айналдырыңыз.

### Электрондық айналу жиілігін реттеу тетігі (H суретін қараңыз)

Айналу жиілігін реттегіштің (15) көмегімен электр құралының айналу жиілігін тікелей реттеуге болады.

- **Электр құралын іске қосу үшін ажыратқышты (13)**

 күйіне бұраңыз.

- (33) түймесінің көмегімен дисплейдің индикация аймағын "Жылдамдық" күйіне ауыстырыңыз.
- Айналу жиілігін реттегішті (15), диспейде (14) қажетті айналу жиілігі көрсетілгенше, бұраңыз.

### Пайдалану бойынша нұсқаулар

#### Жалпы нұсқаулар

Бұрғылаудан бұрын жылдам қысқыш (3), параллель тірек (19) немесе білдек қысқышы (керек-жарақ) мықтап тартылғанына көз жеткізіңіз.

Бұрғы дайындамадан шығып кеткен жағдайда, бұрғы дайындамаға ілініп, дайындама тартылып кетуі мүмкін. Сондықтан бұрғылау әрекетін аяқтаған соң беріліс қозғалысын баяулатыңыз.

Егер алмалы-салмалы аспап бұғатталса, электр құралын өшіріңіз. Алмалы-салмалы аспап пен дайындаманы суытыңыз. Бұрғылау жоңқасын шығарып алыңыз. Алмалы-салмалы аспаптың ілініп қалу себебін анықтап, ақаулықты жойыңыз.

#### Металл бойынша бұрғылау бойынша арнайы нұсқаулар

Металл дайындамаларды бұрғылау үшін жынысөзекпен белгілеңіз.

Бұрғы диаметрі 10 мм-ден ұзын болса, алдын ала бұрғылаңыз.

Бұрғылау орнын суыту үшін суытқыш майды (мысалы, Bosch эмбебап суытқыш майын) пайдаланып, жұмысыңызды жеңілдетіңіз.

#### Пайдаланушы күйі

- **Электр құралының алдына тұрыңыз.** Осылайша әрдайым бұрғылау орнының жақсы көрерлігіне қол жеткізесіз.

- Қол мен саусағыңызды айналып тұрған алмалы-салмалы аспаптан алшақ ұстаңыз.
- Қолыңызды жетек блогының алдында айқастырмаңыз.

#### Бұрғылау

- Дайындаманы тірек тақтасына (1) қойыңыз.
- Жетек блогының биіктігін реттеп шығыңыз.
- Дайындаманы лазерлік кресттің көмегімен туралаңыз.
- Дайындаманы қысып қойыңыз.
- Өлшенген айналу жиілігін орнатыңыз.
- Электр құралын қосыңыз.
- Бұрғылау үшін айналатын дөңгелекті (11) қажетті бұрғылау тереңдігіне қол жеткізгенше біркелкі қозғалыспен бұраңыз.
- Қажетті бұрғылау тереңдігіне қол жеткізе алмасаңыз, айналатын дөңгелекті (11), жетек блогы бастапқы күйге қайтып оралғанша, кері бағыттаңыз.
- Электр құралын өшіріңіз.

**Бұрғылау тереңдігін көрсету (I суретін қараңыз)**

Дисплейдің (14) көмегімен ағымдағы бұрғылау тереңдігін көрсетуге болады.

- Айналу жиілігін реттегеннен кейін (33) түймесінің көмегімен дисплейдің индикация аймағын "Тереңдік" күйіне ауыстырыңыз.
- Жетек блогының биіктігін реттеп шығыңыз.
- Бұрғы ұштығын дайындамаға сәл тигізіп қойыңыз.
- Нөлдік нүктені анықтау үшін (34) түймесін басыңыз. Дисплейде (14) "Қайта орнату" индикаторы көрсетіледі.
- Бірқалыпты беріліспен қажетті бұрғылау тереңдігі дисплейде көрсетілгенше бұрғылаңыз.

**Бұрғылау тереңдігін реттеу (J суретін қараңыз)**

Тереңдік шектегішінің (9) көмегімен t бұрғылау тереңдігін орнатуға болады.

- Қысқыш иінтіректі (8) сағат тілінің бағытына қарсы бұрап босатыңыз.
- Сынақ бұрғылауды орындаңыз. Дисплейде (14) қажетті t бұрғылау тереңдігі көрсетілсе, қысқыш иінтіректі (8) қайтадан бұрап бекітіңіз. Төмендегі бұрғылау әрекеттері үшін бұрғылау тереңдігі t мәнімен шектеледі.

**Тасымалдау (K суретін қараңыз)**

- Электр құралын тасымалдау үшін екі қолмен тірек тақтасынан (1) (⊙) немесе бір қолмен бұрғылау бағанынан (4) (⊙) ұстаңыз. Электр құралын айналатын дөңгелегінен (11) (⊙) ұстап тасымалдамаңыз.

**Техникалық және сервистік қызмет көрсету****Қызмет көрсету және тазалау**

- ▶ **Барлық жұмыстардан алдын электр құралының желілік айырын розеткадан шығарыңыз.**
- ▶ **Жақсы әрі сенімді жұмыс істеу үшін электр құралы мен желдеткіш тесікті таза ұстаңыз.**

Егер байланыс сымын алмастыру қажет болса, қауіпсіздіктің төмендеуіне жол бермеу үшін осы жұмыс тек **Bosch** компаниясы немесе **Bosch** электр құралдары бойынша өкілетті қызмет көрсету орталықтарында жүргізілуі тиіс.

Қажет болса, бұрғылау бағанын (4) құрғақ шуберекпен тазалап, Bosch әмбебап суытқыш майын (керек-жарақ) азғантай себіңіз.

**Жетек блогының тежегішін реттеу (L суретін қараңыз)**

Жетек блогына (12) арналған тежегіштің қысу күшін қосымша реттеуге болады.

**Тексеру**

- Тежегіштің қысу күші жетек блогын әр биіктікте мықтап ұстап тұруы тиіс.

**Реттеу**

- Реттегіш бұранданы (35) алты қырлы дөңбек кілтпен (23) Қысу күшін азайту үшін сағат тілінің бағытына қарсы, ал қысу күшін арттыру үшін сағат тілінің бағытымен бұраңыз.

- Қажетті қысу күшіне қол жеткізгеніңізді тексеріңіз.

Өнімдерді олардың сақтығын қамтамасыз ететін, өнімдерге атмосфералық жауын-шашынның тиюіне және асқын температура көздерінің (температураның шұғыл өзгерісінің), соның ішінде күн сәулелерінің әсер етуіне жол бермейтін дүкендерде, бөлімдерде (секцияларда), павильондар мен киоскілерде сатуға болады.

Сатушы (өндіруші) сатып алушыға өнімдер туралы қажетті және шынайы ақпаратты беріп, өнімдерді тиісінше таңдау мүмкіндігін қамтамасыз етуге міндетті. Өнімдер туралы ақпарат міндетті түрде тізімі Ресей Федерациясының заңнамасымен белгіленген мәліметтерді қамтуы тиіс.

Егер тұтынушы сатып алатын өнімдер әлдеқашан пайдаланылған немесе өнімдерде ақаулық (ақаулықтар) жойылған болса, тұтынушыға бұл туралы ақпарат берілуі тиіс.

Өнімдерді сату процесінің аясында төмендегі қауіпсіздік талаптары орындалуы тиіс:

- Сатушы сатып алушыға ұйымының фирмалық атауы, орналасқан жері (мекенжайы) және жұмыс режимі туралы мәліметтер беруге міндетті;
- Сауда бөлмелеріндегі өнімдердің сынамалары сатып алушыға бұйымдардағы жазбалармен танысуға мүмкіндік беруі және визуалды тексерістен басқа бұйымдардың іске қосылуына әкелетін, сатып алушылар өз бетінше орындайтын ешқандай әрекеттерге жол бермеуі тиіс;
- Сатушы осы бұйымдардың белгіленген талаптарға сәйкестігінің растамасы, сертификаттардың немесе сәйкестік жөніндегі мәлімдемелердің бар болуы туралы ақпаратты сатып алушыға беруге міндетті;
- Идентификациялық сипаттары жоқ (жоғалған), жарамдылық мерзімі өтіп кеткен, бұзылу белгілері бар және пайдалану бойынша нұсқаулығы (кітапшасы), міндетті сәйкестік сертификаты немесе сәйкестік белгісі жоқ өнімдерді сатуға тыйым салынады.

**Тұтынушыға қызмет көрсету және пайдалану кеңестері**

Қызмет көрсету орталығы өнімді жөндеу және оған техникалық қызмет көрсету, сондай-ақ қосалқы бөлшектер туралы сұрақтарға жауап береді. Құрамдас бөлшектер бойынша кескін мен қосалқы бөлшектер туралы мәліметтер төмендегі мекенжай бойынша қолжетімді: [www.bosch-pt.com](http://www.bosch-pt.com)

Bosch қызметтік кеңес беру тобы біздің өнімдер және олардың керек-жарақтары туралы сұрақтарыңызға жауап береді.

Сұрақтар қою және қосалқы бөлшектерге тапсырыс беру кезінде міндетті түрде өнімнің фирмалық тақтайшасындағы 10 таңбалы өнім нөмірін беріңіз.

Өндіруші талаптары мен нормаларының сақталуымен электр құралын жөндеу және кепілді қызмет көрсету барлық мемлекеттер аумағында тек “Роберт Бош” фирмалық немесе авторизацияланған қызмет көрсету орталықтарында орындалады. ЕСКЕРТУ! Заңсыз жолмен әкелінген өнімдерді пайдалану қауіпті, денсаулығыңызға зиян келтіруі мүмкін. Өнімдерді заңсыз жасау және тарату әкімшілік және қылмыстық тәртіп бойынша Заңмен қудаланады.

#### Қазақстан

Тұтынушыларға кеңес беру және шағымдарды қабылдау орталығы:

“Роберт Бош” (Robert Bosch) ЖШС

Алматы қ.,

Қазақстан Республикасы

050012

Муратбаев к., 180 үй

“Гермес” БО, 7 қабат

Тел.: +7 (727) 331 31 00

Факс: +7 (727) 233 07 87

E-Mail: ptka@bosch.com

Сервистік қызмет көрсету орталықтары мен қабылдау пунктерінің мекен-жайы туралы толық және өзекті ақпаратты Сіз: [www.bosch-professional.kz](http://www.bosch-professional.kz) ресми сайттан ала аласыз

#### Қызмет көрсету орталықтарының басқа да мекенжайларын мына жерден қараңыз:

[www.bosch-pt.com/serviceaddresses](http://www.bosch-pt.com/serviceaddresses)

Электр құралы кепілді пайдалану мерзімінің ішінде өндірушінің кесірінен істен шыққан жағдайда, өнім иесі төмендегі шарттар орындалғанда кепілдік бойынша тегін жөндеуге құқылы болады:

- механикалық зақымдардың жоқтығы;
- пайдалану бойынша нұсқаулық талаптарының бұзылу белгілерінің жоқтығы;
- пайдалану бойынша нұсқаулықта сатушының сату туралы белгісінің және сатып алушы қолтаңбасының бар болуы;
- электр құралы сериялық нөмірінің және кепілдік талонындағы сериялық нөмірдің сәйкестігі;
- біліксіз жөндеу белгілерінің жоқтығы.

Кепілдік төмендегі жағдайларда қолданылмайды:

- форс-мажор жағдайларына байланысты кез келген сынықтар;
- барлық электр құралдарындағыдай электр құралының қалыпты тозуы.

Жалғағыш контактілер, сымдар, қылшақтар және т.б.

сияқты құрал бөліктерінің қызмет ету мерзімін қысқартатын қалыпты тозу нәтижесінде қажеттілігі туындаған жөндеу кепілдік аясына кірмейді:

- табиғи тозу (ресурстың толық пайдаланылуы);
- қате орнату, рұқсатсыз модификациялау, қате қолдану, қызмет көрсету немесе сақтау ережелерін бұзу нәтижесінде істен шыққан жабдық пен оның бөліктері;

- электр құралына артық жүктеме түскеннен орын алған ақаулар. (Құралға артық жүктеме түсудің шартсыз белгілеріне мыналар жатады: құбылу түсінің пайда болуы немесе электр құралы бөліктері мен түйіндерінің деформациясы немесе қорытылуы, жоғары температура әсерінен электр қозғалтқышындағы сымдар оқшаулағышының қараюы немесе көмірленуі.)

#### Кәдеге жарату

Электр құралдар, жабдықтар және бумаларын айналыс қорғайтын кәдеге жаратуға апару қажет.



Электр құралдарды үй қоқысына тастамаңыз!

#### Тек қана ЕО елдері үшін:

Электр және электрондық ескі құралдар бойынша Еуропа 2012/19/EU ережесі және ұлттық заңдарға сәйкес пайдалануға жарамсыз электр құралдары бөлек жиналып, кәдеге жаратылуы қажет.

## Română

### Instrucțiuni de siguranță

#### Indicații generale de avertizare pentru scule electrice

##### **AVERTISMENT**

**Citiți toate avertizările, instrucțiunile, ilustrațiile și specificațiile puse la dispoziție**

**împună cu această sculă electrică.** Nerespectarea instrucțiunilor menționate mai jos poate duce la electrocutare, incendiu și/sau vătămări corporale grave.

#### **Păstrați toate indicațiile de avertizare și instrucțiunile în vederea utilizărilor viitoare.**

Termenul "sculă electrică" folosit în indicațiile de avertizare se referă la sculele electrice alimentate de la rețea (cu cablu de alimentare) sau la sculele electrice cu acumulator (fără cablu de alimentare).

#### **Siguranța la locul de muncă**

- ▶ **Mențineți-vă sectorul de lucru curat și bine iluminat.** Dezordinea sau sectoarele de lucru neluminate pot duce la accidente.
- ▶ **Nu lucrați cu sculele electrice în mediu cu pericol de explozie, în care există lichide, gaze sau pulberi inflamabile.** Sculele electrice generează scântei care pot aprinde praful sau vaporii.
- ▶ **Nu permiteți accesul copiilor și al spectatorilor în timpul utilizării sculei electrice.** Dacă vă este distrasă atenția puteți pierde controlul.

### Siguranță electrică

- ▶ **Ștecherul sculei electrice trebuie să fie potrivit prizei electrice. Nu modificați niciodată ștecherul. Nu folosiți fișe adaptoare la sculele electrice cu împământare (legate la masă).** Ștecherele nemodificate și prizele corespunzătoare diminuează riscul de electrocutare.
- ▶ **Evitați contactul corporal cu suprafețe împământate sau legate la masă ca țevi, instalații de încălzire, plite și frigidere.** Există un risc crescut de electrocutare atunci când corpul vă este împământat sau legat la masă.
- ▶ **Feriți sculele electrice de ploaie sau umezeală.** Pătrunderea apei într-o sculă electrică mărește riscul de electrocutare.
- ▶ **Nu schimbați destinația cablului. Nu folosiți niciodată cablul pentru transportarea sau suspendarea sculei electrice ori pentru a trage ștecherul afară din priză. Feriți cablul de căldură, ulei, muchii ascuțite sau componente aflate în mișcare.** Cablurile deteriorate sau încurcate măresc riscul de electrocutare.
- ▶ **Atunci când lucrați cu o sculă electrică în aer liber, folosiți numai cabluri prelungitoare adecvate pentru mediul exterior.** Folosirea unui cablu prelungitor adecvat pentru mediul exterior diminuează riscul de electrocutare.
- ▶ **Dacă nu poate fi evitată folosirea sculei electrice în mediu umed, folosiți o alimentare protejată printr-un dispozitiv de curent rezidual (RCD).** Utilizarea unui dispozitiv RCD reduce riscul de electrocutare.

### Siguranța persoanelor

- ▶ **Fiți atenți, aveți grijă de ceea ce faceți și procedați rațional atunci când lucrați cu o sculă electrică. Nu folosiți scula electrică atunci când sunteți oboșiți sau vă aflați sub influența drogurilor, a alcoolului sau a medicamentelor.** Un moment de neatenție în timpul utilizării sculelor electrice poate duce la răni grave.
- ▶ **Purtați echipament personal de protecție. Purtați întotdeauna ochelari de protecție.** Purtarea echipamentului personal de protecție, ca masca pentru praf, încălțăminte de siguranță antiderapantă, cască de protecție sau protecția auditivă, în funcție de tipul și utilizarea sculei electrice, diminuează riscul rănilor.
- ▶ **Evitați o punere în funcțiune involuntară. Înainte de a introduce ștecherul în priză și/sau de a introduce acumulatorul în scula electrică, de a o ridica sau de a o transporta, asigurați-vă că aceasta este oprită.** Dacă atunci când transportați scula electrică țineți degetul pe întrerupător sau dacă porniți scula electrică înainte de a o racorda la rețeaua de curent, puteți provoca accidente.
- ▶ **Înainte de pornirea sculei electrice îndepărtați cleștii de reglare sau cheile fixe din aceasta.** O cheie sau un clește atașat la o componentă rotativă a sculei electrice poate provoca răni.
- ▶ **Nu vă întindeți pentru a lucra cu scula electrică. Mențineți-vă întotdeauna stabilitatea și echilibrul.**

Astfel veți putea controla mai bine scula electrică în situații neașteptate.

- ▶ **Purtați îmbrăcăminte adecvată. Nu purtați îmbrăcăminte largă sau podoabe. Feriți părul și îmbrăcăminte de piesele aflate în mișcare.** Îmbrăcăminte largă, părul lung sau podoabele pot fi prinse în piesele aflate în mișcare.
- ▶ **Dacă pot fi montate echipamente de aspirare și colectare a prafului, asigurați-vă că acestea sunt racordate și folosite în mod corect.** Folosirea unei instalații de aspirare a prafului poate duce la reducerea poluării cu praf.
- ▶ **Nu vă lăsați amăgiți de ușurința în operare dobândită în urma folosirii frecvente a sculelor electrice și nu ignorați principiile de siguranță ale acestora.** Neglijența poate provoca, într-o fracțiune de secundă, vătămări corporale grave.

### Utilizarea și manevrarea atentă a sculelor electrice

- ▶ **Nu suprasolicitați scula electrică. Folosiți pentru executarea lucrării dv. scula electrică destinată aceluși scop.** Cu scula electrică potrivită lucrați mai bine și mai sigur în domeniul de putere indicat.
- ▶ **Nu folosiți scula electrică dacă aceasta are întrerupătorul defect.** O sculă electrică, care nu mai poate fi pornită sau oprită, este periculoasă și trebuie reparată.
- ▶ **Scoateți ștecherul afară din priză și/sau îndepărtați acumulatorul dacă este detașabil, înainte de a executa reglaje, a schimba accesorii sau a depozita scula electrică.** Această măsură de prevedere împiedică pornirea involuntară a sculei electrice.
- ▶ **Păstrați sculele electrice nefolosite la loc inaccesibil copiilor și nu lăsați să lucreze cu scula electrică persoane care nu sunt familiarizate cu aceasta sau care nu au citit prezentele instrucțiuni.** Sculele electrice devin periculoase atunci când sunt folosite de persoane lipsite de experiență.
- ▶ **Întrețineți sculele electrice și accesoriile acestora. Verificați alinierea corespunzătoare, controlați dacă, componentele mobile ale sculei electrice nu se blochează, sau dacă există piese rupte sau deteriorate care să afecteze funcționarea sculei electrice. Înainte de utilizare dați la reparat o sculă electrică defectă/piesele deteriorate.** Cauza multor accidente a fost întreținerea necorespunzătoare a sculelor electrice.
- ▶ **Mențineți bine dispozitivele de tăiere bine ascuțite și curate.** Dispozitivele de tăiere întreținute cu grijă, cu tăișuri ascuțite se înțepenesc în mai mică măsură și pot fi conduse mai ușor.
- ▶ **Folosiți scula electrică, accesoriile, dispozitivele de lucru etc. conform prezentelor instrucțiuni, ținând cont de condițiile de lucru și de activitatea care trebuie desfășurată.** Folosirea sculelor electrice în alt scop decât pentru utilizările prevăzute, poate duce la situații periculoase.



- ▶ **Mențineți mânerele și zonele de prindere uscate, curate și feriți-le de ulei și unsoare.** Mânerele și zonele de prindere alunecoase nu permit manevrarea și controlul sigur al sculei electrice în situații neașteptate.

#### Întreținere

- ▶ **Încredințați scula electrică pentru reparare personalului de specialitate, calificat în acest scop, repararea făcându-se numai cu piese de schimb originale.** Astfel veți fi siguri că este menținută siguranța sculei electrice.

#### Instrucțiuni de siguranță pentru mașini de găurit

- ▶ **Mașina de găurit trebuie bine fixată.** O mașină de găurit care nu este fixată corespunzător se poate mișca sau răsturna și poate provoca vătămări corporale.
- ▶ **Piesa de lucru trebuie prinsă sau fixată pe suportul pentru piese de lucru. Nu găuriți piese care sunt prea mici pentru a fi prinse în condiții de siguranță.** Dacă țineți cu mână piesa de lucru în timpul prelucrării vă puteți răni.
- ▶ **Nu purtați mănuși.** Mănușile pot fi prinse în piesele care se rotesc sau de așchiile desprinse putând provoca vătămări corporale.
- ▶ **Țineți-vă mâinile în afara sectorului de găurire în timpul funcționării sculei electrice.** Contactul cu piesele care se rotesc sau cu așchiile desprinse poate provoca vătămări corporale.
- ▶ **Înainte de a-l pune pe piesa de lucru, asigurați-vă că accesoriul se rotește.** În caz contrar accesoriul se poate bloca în piesa de lucru provocând mișcarea neașteptată a acesteia și ducând la vătămări corporale.
- ▶ **Când accesoriul se blochează, nu-l mai împingeți în jos și deconectați scula electrică. Investigați și eliminați cauza blocării.** Blocarea poate provoca mișcarea neașteptată a piesei de lucru și poate duce la vătămări corporale.
- ▶ **Evitați generarea de așchii lungi întrerupând în mod regulat presiunea descendentă.** Așchiile de metal ascuțite pot cauza blocaje și vătămări corporale.
- ▶ **Nu îndepărtați niciodată așchiile din sectorul de găurire în timpul funcționării sculei electrice. Pentru a îndepărta așchiile, luați accesoriul de pe piesa de lucru, deconectați scula electrică și așteptați ca accesoriul să se oprească. Folosiți unelte precum o pensulă sau un cârlig pentru a îndepărta așchiile.** Contactul cu piesele care se rotesc sau cu așchiile desprinse poate provoca vătămări corporale.
- ▶ **Turația nominală a accesoriilor trebuie să fie cel puțin egală cu turația maximă specificată pe scula electrică.** Accesoriile cu o turație mai mare decât cea admisă se pot rupe și pot fi aruncate în toate părțile.
- ▶ **Scula electrică este livrată împreună cu o plăcuță de avertizare laser (consultă tabelul „Simbolurile și semnificația acestora”).**

- ▶ **Nu deteriorați niciodată indicatoarele de avertizare de pe scula dumneavoastră electrică, făcându-le de nerecunoscut.**



**Nu îndrepta raza laser asupra persoanelor sau animalelor și nu privi nici tu direct spre raza laser sau reflexia acesteia.** Prin aceasta ai putea provoca orbirea persoanelor, cauza accidente sau vătămă ochii.

- ▶ **În cazul în care raza laser este direcționată în ochii dumneavoastră, trebuie să închideți în mod voluntar ochii și să deplasați imediat capul în afara razei.**
- ▶ **Nu aduceți modificări echipamentului laser.**
- ▶ **Nu lăsați copiii să folosească nesupravegheați scula electrică.** Ei ar putea provoca involuntar orbirea unor persoane
- ▶ **În cazul în care textul plăcuței de avertizare laser nu este în limba țării tale, înainte de prima punere în funcțiune lipește deasupra textului în limba engleză al plăcuței de avertizare laser eticheta adezivă în limba țării tale din pachetul de livrare.**
- ▶ **Fixați scula electrică pe o suprafață fermă, plană și orizontală.** În cazul în care există posibilitatea ca scula electrică să alunece sau să se clatine, accesoriul nu poate fi condus uniform și sigur.
- ▶ **Nu lăsați niciodată scula electrică din mână, înainte de a se fi oprit complet din funcționare.** Accesoriile care se mai rotesc din inerție, după oprirea sculei electrice, pot provoca răniri.
- ▶ **Mențineți curată suprafața de lucru, inclusiv piesa de prelucrat.** Așchiile rezultate după găurire și obiectele cu margini ascuțite pot provoca leziuni. Amestecurile de materiale sunt deosebit de periculoase. Pulberile de metale ușoare pot arde sau exploda.
- ▶ **Înainte de a începe lucrul, reglați turația corectă. Turația trebuie să fie corespunzătoare pentru diametrul de găurire și materialul de găurit.** Dacă turația a fost reglată greșit, accesoriul poate fi prins în piesa de prelucrat.
- ▶ **După lucru, nu atingeți scula electrică înainte ca aceasta să se răcească.** Accesoriul se înfierbântă puternic în timpul lucrului.
- ▶ **Verificați regulat cablul și nu permiteți repararea cablului deteriorat decât la un atelier service autorizat de asistență tehnică post-vânzări pentru scule electrice Bosch. Înlocuiți cablurile prelungitoare defecte.** Astfel veți fi siguri că este menținută siguranța mașinii.
- ▶ **Depozitați scula electrică în condiții de siguranță atunci când nu o folosiți. Locul de depozitare trebuie să fie uscat și să se poată înclina.** Astfel va fi împiedicată deteriorarea sculei electrice în urma depozitării sau manevrarea acesteia de către persoane lipsite de experiență.
- ▶ **Nu folosiți scula electrică dacă are cablul deteriorat. Nu atingeți cablul deteriorat și trageți ștecherul de alimentare afară din priză dacă cablul se deteriorează**

**În timpul lucrului.** Cablurile deteriorate măresc riscul de electrocutare.

## Simboluri

Simbolurile care urmează pot fi importante pentru utilizarea sculei dumneavoastră electrice. Vă rugăm să rețineți simbolurile și semnificația acestora. Interpretarea corectă a simbolurilor vă ajută să utilizați mai bine și mai sigur scula electrică.

### Simbolurile și semnificația acestora



Laserstrahlung  
nicht in den Strahl  
blicken  
Laser Klasse 2  
RC 50953; L 2014  
<1mW 650nm

**Nu privi spre  
raza laser  
Clasa laser 2**



**Nu purta păr lung, desfăcut.**



**Nu purta mănuși de protecție.**



**Nu purta haine largi sau bijuterii.**



**Poartă ochelari de protecție.**

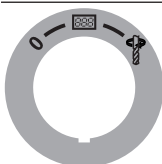

### Comutatorul de pornire/oprire

0

Deconectare

888

Punere în funcțiune  
display



Găurire



Stop

Oprire rapidă (Quick Stop)

### Diagrama cu turații

### Simbolurile și semnificația acestora



Diagrama indică turația care trebuie reglată (rpm) în funcție de diametrul burghiului (Ø în mm) pentru materialele din oțel (**Steel**) și aluminiu (**Aluminium**).

## Descrierea produsului și a performanțelor acestuia

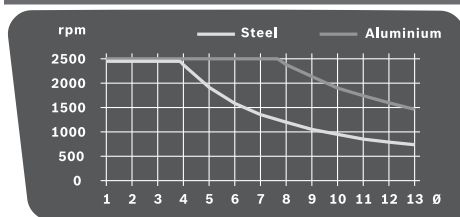

**Citiți toate indicațiile și instrucțiunile de siguranță.** Nerespectarea instrucțiunilor și indicațiilor de siguranță poate provoca electrocutare, incendiu și/sau răni grave.

Țineți seama de ilustrațiile din partea anterioară a instrucțiunilor de folosire.

### Utilizarea conform destinației

Scula electrică împreună cu accesoriile adecvate este destinată găuririi în lemn, metal și material plastic.

### Componentele ilustrate

Numerotarea elementelor componente se referă la schița sculei electrice de pe pagina grafică.

- (1) Placă de bază
- (2) Pârghie de strângere rapidă
- (3) Dispozitiv de fixare rapidă
- (4) Coloană de găurire
- (5) Bară dințată
- (6) Diagrama cu turații
- (7) Pârghie de blocare pentru reglarea înălțimii
- (8) Pârghie de blocare pentru limitatorul de reglare a adâncimii
- (9) Limitator de reglare a adâncimii
- (10) Plăcuță de avertizare laser
- (11) Roată de reglare
- (12) Unitate de acționare
- (13) Comutator de pornire/oprire cu funcție Quick Stop
- (14) Afișaj
- (15) Regulator de turație
- (16) Mandrină rapidă
- (17) Accesoriu<sup>A)</sup>
- (18) Găuri pentru montare
- (19) Limitator paralel

- (20) Șuruburi fluture ale limitatorului paralel
  - (21) Comutator de selectare a treptelor de turație
  - (22) Unitate de iluminare și laser
  - (23) Cheie hexagonală (4 mm)
  - (24) Șurub de fixare a coloanei de găurire
  - (25) Bolț de ghidare al coloanei de găurire
  - (26) Canelură de ghidare a plăcii de bază
  - (27) Inel de siguranță
  - (28) Inel de fixare
  - (29) Manșon de strângere
  - (30) Tastă sistem de iluminare
  - (31) Tastă cruce laser
  - (32) Orificiu de ieșire a razei laser
  - (33) Tastă indicator de turație/indicator al adâncimii de găurire
  - (34) Tastă punct zero
  - (35) Șurub de reglare a forței de strângere a frânelor
- A) **Accesoriiile ilustrate sau descrise nu sunt cuprinse în setul de livrare standard. Puteți găsi accesoriile complete în programul nostru de accesorii.**

## Date tehnice

Mașină de găurit de banc		PBD 40
Număr de identificare		3 603 M07 0..
Putere nominală	W	710
Turație de funcționare în gol		
– Treapta 1 de viteză	rot/min	200–850
– Treapta a 2-a de viteză	rot/min	600–2.500
Tip laser	nm	650
	mW	< 1
Clasa laser		2
C <sub>6</sub>		1
Linie laser divergentă	mrad (unghi de 360 de grade)	0,5
Ø maxim de găurire		
– Oțel	mm	13
– Lemn	mm	40
Domeniu de fixare a mandrinei	mm	1,5–13
Cursă maximă de găurire	mm	90
Înălțime totală	mm	650
Dimensiuni placă de bază (lățime x adâncime x înălțime)	mm	330 x 350 x 30
Greutate conform EPTA-Procedure 01:2014	kg	11,2

## Mașină de găurit de banc

PBD 40

Clasa de protecție

□ / II

Specificațiile sunt valabile pentru o tensiune nominală [U] de 230 V. În cazul unor tensiuni diferite și al unor modele specifice anumitor țări, aceste specificații pot varia.

## Informație privind zgomotele

Valorile zgomotului emis au fost determinate conform **EN 62841-3-13**.

Nivelul presiunii acustice evaluat după curba de filtrare A al sculei electrice este în mod normal de **73 dB(A)**.

Incertitudinea K = 3 dB. Nivelul de zgomot în timpul lucrului poate depăși valorile specificate. **Poartă câști antifonice!**

Nivelul zgomot specificat în prezentele instrucțiuni a fost măsurat conform unei proceduri de măsurare standardizate și poate fi utilizat la compararea diferitelor scule electrice. El poate fi folosit și pentru evaluarea provizorie a zgomotului.

Nivelul specificat al zgomotului se referă la cele mai frecvente utilizări ale sculei electrice. În eventualitatea în care scula electrică este utilizată pentru alte aplicații, împreună cu alte accesorii decât cele indicate sau nu beneficiază de o întreținere satisfăcătoare, nivelul de zgomot se poate abate de la valoarea specificată. Aceasta poate amplifica considerabil zgomotul de-a lungul întregului interval de lucru.

Pentru o evaluare exactă a zgomotului ar trebui luate în calcul și intervalele de timp în care scula electrică este deconectată sau funcționează, dar nu este folosită efectiv. Această metodă de calcul ar putea duce la reducerea considerabilă a zgomotului pe întreg intervalul de lucru.

## Montarea

- ▶ **Evitați pornirea involuntară a sculei electrice. În timpul montării și al intervențiilor asupra sculei electrice nu este permis ca ștecherul acesteia să fie introdus în priza de curent.**

## Pachetul de livrare

Dezambalează cu atenție piesele din pachetul de livrare.

Înainte de prima punere în funcțiune a sculei electrice, verifică dacă toate piesele enumerate mai jos sunt incluse în pachetul de livrare:

- Unitate de acționare **(12)** cu coloană de găurire **(4)**
- Placă de bază **(1)**
- Dispozitiv de fixare rapidă **(3)**
- Limitator paralel **(19)**
- Cheie hexagonală **(23)**

**Observație:** Verificați dacă scula electrică prezintă eventuale deteriorări.

Înainte de a continua să utilizați scula electrică, trebuie să examinați atent funcționarea optimă și conform destinației a echipamentelor de protecție sau a componentelor ușor deteriorate. Verificați dacă piesele mobile funcționează optim și nu se blochează sau dacă există piese deteriorate. Toate piesele trebuie să fie montate corect și să fie în

conformitate cu toate condițiile pentru a asigura funcționarea optimă a sculei electrice. Dispozitivele de protecție și piesele deteriorate ale dispozitivelor de protecție trebuie reparate în mod corespunzător sau înlocuite la un atelier de specialitate autorizat.

### Montarea pieselor componente (consultă imaginea A)

Înainte de prima punere în funcțiune trebuie să asamblați scula electrică după cum urmează:

- Împinge dispozitivul de fixare rapidă (3) pe deasupra coloanei de găurire (4).
- Introdu coloana de găurire (4) în placa de bază (1) astfel încât bolțul de ghidare (25) să fie preluat de canelura de ghidare (26).
- Strânge ferm șurubul de fixare (24) cu cheia hexagonală (23).

### Montarea pe o suprafață de lucru (consultă imaginea B)

► Pentru garantarea manevrării în condiții de siguranță, înainte de utilizare scula electrică trebuie montată pe o suprafață de lucru plană și stabilă (de exemplu, un banc de lucru).

- Fixează scula electrică cu șuruburi corespunzătoare pe suprafața de lucru. În acest scop, sunt prevăzute găurile (18).

### Aspirarea prafului/așchiilor

Pulberile rezultate din prelucrarea de materiale cum sunt vopselele pe bază de plumb, anumite tipuri de lemn, minerale și metal pot fi dăunătoare sănătății. Atingerea sau inspirarea acestor pulberi poate provoca reacții alergice și/ sau îmbolnăvirile căilor respiratorii ale utilizatorului sau a le persoanelor aflate în apropiere.

Anumite pulberi cum sunt pulberea de lemn de stejar sau de fag sunt considerate a fi cancerigene, mai ales în combinație cu materiale de adaos utilizate la prelucrarea lemnului (cromat, substanțe de protecție a lemnului). Materialele care conțin azbest nu pot fi prelucrate decât de către specialiști.

- Asigurați buna ventilație a locului de muncă.
- Este recomandabil să se utilizeze o mască de protecție a respirației având clasa de filtrare P2.

Respectați prescripțiile din țara dumneavoastră referitoare la materialele de prelucrat.

► **Evitați acumulările de praf la locul de muncă.** Pulberile se pot aprinde cu ușurință.

### Înlocuirea accesoriului (consultă imaginea C)

Unitatea de acționare (12) este livrată din fabrică cu o mandrină rapidă cu două manșoane (16).

#### Montarea accesoriului

- Rotește inelul de siguranță (27) în direcția „UNLOCK”.

- Răsuștește manșonul de strângere (29) în sens orar până când accesoriul (17) poate fi introdus.
- Introdu complet în interior accesoriul (17), fixează-l în sistemul de prindere a accesoriilor și răsuștește manual puternic manșonul de strângere (29) în sens antiorar. Ține ferm inelul de fixare (28).
- Rotește inelul de siguranță (27) în direcția „LOCK”.

**Observație:** Atunci când montați burghie de dimensiuni mici, reglează în prealabil sistemul de prindere a accesoriilor la diametrul aproximativ de găurire. În caz contrar, există pericolul ca burghiile să nu fie centrate corect.

#### Extragerea accesoriului

- Rotește inelul de siguranță (27) în direcția „UNLOCK”.
- Răsuștește manșonul de strângere (29) în sens orar până când accesoriul (17) poate fi extras.

## Funcționarea

► **Înainte oricăror intervenții asupra sculei electrice scoateți cablul de alimentare afară din priză.**

► **După fiecare reglaj al sculei electrice, strânge din nou șuruburile și pârghiile de blocare.**

### Pregătirea lucrului

#### Iluminarea zonei de lucru (consultă imaginea D)

Asigură iluminarea suficientă a zonei de lucru.

- Pentru **punerea în funcțiune a afișajului (14)**, rotește comutatorul de pornire/oprire (13) în poziția .
- Pornește unitatea de iluminare (22) cu ajutorul tastei (30). Pe afișaj (14) apare indicatorul „Light”.

#### Poziționarea corectă a piesei de prelucrat (consultă imaginea E)

O cruce laser indică cu exactitate locul de găurire.

- Pentru **punerea în funcțiune a afișajului (14)**, rotește comutatorul de pornire/oprire (13) în poziția .
- Pornește unitatea laser (22) cu ajutorul tastei (31). Pe afișaj (14) apare indicatorul „Laser”.
- Efectuați marcajul pentru găurire pe piesa dumneavoastră de lucru cu ajutorul crucii laser proiectate.

#### Fixarea piesei de prelucrat (consultă imaginile F1–F2)

Pentru garantarea unei siguranțe optime de lucru, piesa de prelucrat trebuie să fie întotdeauna bine fixată. Nu prelucra piese care sunt prea mici pentru a putea fi fixate.

Piese de prelucrat lungi și grele trebuie proptite sau sprijinite la capătul liber.

**Observație:** Pentru fixarea pieselor de prelucrat de dimensiuni mici, utilizează o menghină de mașină (de exemplu, Bosch MS 80).

- Poziționează piesa de prelucrat cu ajutorul crucii laser.
- Desfă pârghia de strângere rapidă (2) de pe dispozitivul de fixare rapidă (3).

- Lasă dispozitivul de fixare rapidă să se sprijine pe piesa de prelucrat. Rotește pârghia de strângere rapidă (2) în sens orar, până când piesa de prelucrat este fixată ferm.
- După găurire, desfășă pârghia de strângere rapidă (2) în sens antiorar.
- Rotește în lateral dispozitivul de fixare rapidă (3) și a extrage piesa de prelucrat.

Limitatorul paralel (19) permite asigurarea pieselor de prelucrat de dimensiuni mai mari împotriva răsucirii.

- Desfilează șuruburile-fluturi (20) ale limitatorului paralel (19) și introdu limitatorul paralel în canelurile plăcii de bază (1).
- Strânge din nou ferm șuruburile-fluturi.
- Fixează piesa de prelucrat cu ajutorul dispozitivului de fixare rapidă (3).

### Reglarea înălțimii unității de acționare (consultă imaginea G)

- **Nu regla înălțimea unității de acționare în timpul funcționării.** Acționează pârghia de strângere (7) numai atunci când roata de reglare se află în poziția inițială. Această măsură preventivă previne pericolul de rănire.

Înălțimea unității de acționare (12) poate fi reglată în funcție de lungimea accesoriului și de dimensiunea piesei de prelucrat.

**Observație:** După reglarea înălțimii unității de acționare, poziționarea piesei de prelucrat trebuie să fie verificată din nou cu ajutorul crucii laser. Dacă este necesar, aliniază din nou piesa de prelucrat.

O frână previne căderea involuntară a unității de acționare (12) atunci când pârghia de strângere (7) este deschisă. Verifică ocazional forța de strângere a frânei și, dacă este necesar, reglează-o.

- Asigură-te că roata de reglare (11) este în poziția inițială.
- Apucă cu o mână roata de reglare (11) și cu cealaltă mână desfășă pârghia de strângere (7) în sens antiorar.
- Reglează înălțimea unității de acționare (12) cu ajutorul roții de reglare corespunzător accesoriului montat și înălțimii piesei de prelucrat.
- Strânge din nou ferm pârghia de strângere (7) în sens orar.



**Observație:** Pârghia de strângere (7) dispune de o funcționare liberă, pentru a putea fi rotită într-o poziție favorabilă din punct de vedere ergonomic sau pentru a face economie de spațiu.

Cu pârghia de strângere strânsă, trage într-o parte mânerul unității de acționare, întoarce-l în poziția dorită și lasă-l să revină la loc prin forța elastică.

### Punerea în funcțiune

- **Țineți seama de tensiunea rețelei de alimentare! Tensiunea sursei de curent trebuie să coincidă cu datele specificate pe plăcuța indicatoare a tipului scule electrice. Sculele electrice inscripționate cu 230 V pot funcționa și racordate la 220 V.**

### Pornirea

- Pentru **punerea în funcțiune a afișajului (14)**, rotește comutatorul de pornire/oprire (13) în poziția .
- Pentru **punerea în funcțiune a sculei electrice**, rotește comutatorul de pornire/oprire (13) în poziția . Acum poți regla turația.

### Deconectarea

- Pentru **finalizarea găuririi**, rotește comutatorul de pornire/oprire (13) în poziția .

sau

- Pentru **deconectarea completă** a sculei electrice, rotește comutatorul de pornire/oprire (13) în poziția „0”.

**Observație:** Scula electrică este acum scoasă de sub tensiune. Toate setările actuale sunt șterse.

### Funcția Quick Stop

 Scula electrică poate fi oprită rapid cu ajutorul funcției Quick Stop, de exemplu, atunci când accesoriul a rămas înțepenit în piesa de prelucrat.

- Apasă scurt și rapid comutatorul de pornire/oprire (13). Scula electrică și afișajul sunt deconectate imediat.

**Observație:** Scula electrică este acum scoasă de sub tensiune. Toate setările actuale sunt șterse.

- Pentru repunerea ulterioară în funcțiune a sculei electrice, trebuie să rotești din nou comutatorul de pornire/oprire (13) în poziția „0”.

Ulterior, poți reconecta scula electrică (comutatorul de pornire/oprire (13) se află în poziția ).

### Protecția împotriva repornirii

Protecția împotriva repornirii previne pornirea necontrolată a sculei electrice după o întrerupere a alimentării cu energie electrică (de exemplu, scoaterea din priză a fișei de rețea în timpul funcționării).

- Pentru a pune ulterior scula electrică din nou în funcțiune, trebuie să rotești comutatorul de pornire/oprire (13) în poziția .

Ulterior, poți reconecta scula electrică (comutatorul de pornire/oprire (13) se află în poziția ).

### Protecția la suprasarcină

Dacă este utilizată conform destinației, scula electrică nu poate fi suprasolicitată. În cazul unei solicitări prea puternice, sistemul electronic deconectează automat scula electrică.

- Pentru a pune ulterior scula electrică din nou în funcțiune, trebuie să rotești comutatorul de pornire/oprire (13) în poziția .

Ulterior, poți reconecta scula electrică (comutatorul de pornire/oprire **(13)** se află în poziția ).

## Reglarea turației

- **Înainte de a începe lucrul, reglează turația corectă. Turația trebuie să fie corespunzătoare pentru diametrul de găurire și materialul de găurit.** Dacă turația a fost reglată greșit, accesoriul poate fi prins în piesa de prelucrat.

Pentru reglarea turației adecvate, orientează-te după diagrama cu turații **(6)**. Aceasta indică turația care trebuie reglată (**rpm**) în funcție de diametrul burghiului (**Ø** în mm) pentru materialele din oțel (**Steel**) și aluminiu (**Aluminium**).

### Selectarea mecanică a treptelor de turație

- **Acționează comutatorul de selectare a treptelor de turație **(21)** numai cu scula electrică oprită.**

Cu ajutorul comutatorului de selectare a treptelor de turație **(21)** pot fi preselecate **2** domenii de turații.

#### Treapta de viteză 1:

Domeniu de turații reduse pentru executarea de găuri cu diametre mari.

#### Treapta de viteză 2:

Domeniu de turații înalte pentru executarea de găuri cu diametre mici.

- Rotește comutatorul de selectare a treptelor de turație **(21)** în poziția dorită.

Dacă comutatorul de selectare a treptelor de turație **(21)** nu poate fi rotit până la opritor, răsuște puțin mandrina cu burghiul.

### Reglarea electronică a turației (consultă imaginea H)

Cu ajutorul regulatorului de turație **(15)** poți regla progresiv turația sculei electrice.

- Pentru **punerea în funcțiune a sculei electrice**, rotește

comutatorul de pornire/oprire **(13)** în poziția .

- Cu ajutorul tastei **(33)**, comută domeniul de afișare al afișajului pe „**Speed**”.

- Răsuște regulatorul de turație **(15)** până când pe afișaj **(14)** este prezentată turația dorită.

## Instrucțiuni de lucru

### Observații generale

Înainte de găurire, asigură-te că dispozitivul de fixare rapidă **(3)**, limitatorul paralel **(19)** sau menghina de mașină (accesoriu) sunt strânse ferm.

La ieșirea burghiului din piesa de prelucrat, acesta poate rămâne blocat în piesa de prelucrat, aceasta putând fi antrenată de burghiu. De aceea, încetinește mișcarea de avans la sfârșitul procesului de găurire.

În cazul în care accesoriul se blochează, oprește scula electrică. Lasă accesoriul și piesa de prelucrat să se răcească. Îndepărtează așchiile rezultate în urma găuririi. Stabilește cauza blocării accesoriului și remediaz-o.

### Observații speciale privind găurirea în metal

Înainte de găurire, marchează cu punctuatorul piesele de prelucrat metalice.

Execută o găurire preliminară în cazul găurilor cu diametre de peste 10 mm.

Pentru răcirea locului de găurire, folosește ulei de răcire (de exemplu, ulei de tăiere universal Bosch) pentru a putea lucra mai bine.

### Poziția operatorului

- **Poziționează-te în fața sculei electrice.** Astfel vei avea întotdeauna o bună vizibilitate asupra locului de găurire.

- Ferește-ți mâinile și degetele de accesoriul care se rotește.
- Nu îți încrucișa brațele în fața unității de acționare.

### Găurire

- Așază piesa de prelucrat pe placa de bază **(1)**.
- Reglează înălțimea unității de acționare.
- Aliniază piesa de prelucrat cu ajutorul crucii laser.
- Fixează ferm piesa de prelucrat.
- Reglează o turație adecvată.
- Pornește scula electrică.
- Pentru găurire, rotește roata de reglare **(11)** cu avans uniform, până când este atinsă adâncimea de găurire dorită.
- Dacă este atinsă adâncimea de găurire dorită, întoarce roata de reglare **(11)** până când unitatea de acționare ajunge din nou în poziția inițială.
- Oprește scula electrică.

### Afișarea adâncimii de găurire (consultă imaginea I)

Cu ajutorul afișajului **(14)** poți alege afișarea adâncimii actuale de găurire.



- După reglarea turației, cu ajutorul tastei **(33)** comută domeniul de afișare al afișajului pe „**Depth**”.
- Reglează înălțimea unității de acționare.
- Sprijină ușor vârful burghiului pe piesa de prelucrat.
- Apasă tasta **(34)** pentru a stabili punctul zero. Pe afișaj **(14)** apare indicatorul „**Reset**”.
- Găurește cu avans uniform până când pe afișaj este prezentată adâncimea de găurire dorită.

### Reglarea adâncimii de găurire (consultă imaginea J)

Cu limitatorul de reglare a adâncimii **(9)** poți stabili adâncimea de găurire **t**.

- Detensionează pârghia de strângere **(8)** în sens antiorar.
- Execută o găurire de probă. Atunci când pe afișaj **(14)** este prezentată adâncimea de găurire dorită **t**, strânge din nou ferm pârghia de strângere **(8)**. Astfel, pentru găurile ulterioare, adâncimea de găurire este limitată la valoarea **t**.

### Transportul (consultă imaginea K)

- Pentru transport, ține scula electrică cu ambele mâini pe placa de bază **(1)** () sau cu o mână pe coloana de găurire **(4)** ().

Nu transporta scula electrică ținând-o de roata de reglare (11) (⊗).

## Întreținerea și servisarea

### Întreținere și curățare

- ▶ **Înainte oricărui intervenții asupra sculei electrice scoateți cablul de alimentare afară din priză.**
- ▶ **Pentru a putea lucra bine și sigur, mențineți curate scula electrică și fantele de aerisire ale acesteia.**

Dacă este necesară înlocuirea cablului de racordare, pentru a evita pericolitatea siguranței în timpul utilizării, această operație se va executa de către **Bosch** sau de către un centru de service autorizat pentru scule electrice **Bosch**.

Dacă este necesar, curăță coloana de găurire (4) cu o lavetă uscată și pulverizeaz-o ușor cu ulei de tăiere universal Bosch (accesoriu).

### Reglarea frânei unității de acționare (consultă imaginea L)

Forța de strângere a frânei pentru unitatea de acționare (12) poate fi reglată ulterior.

#### Verificarea

- Forța de strângere a frânei trebuie să fixeze sigur unitatea de acționare, indiferent de înălțime.

#### Reglarea

- Răsușește șurubul de reglare (35) cu cheia hexagonală (23) în sens antiorar pentru a reduce forța de strângere sau răsușește-l în sens orar pentru a mări forța de strângere.
- Verifică dacă a fost atinsă forța de strângere dorită.

### Serviciu de asistență tehnică post-vânzări și consultanță clienți

Serviciul nostru de asistență tehnică răspunde întrebărilor tale atât în ceea ce privește întreținerea și repararea produsului tău, cât și referitor la piesele de schimb. Pentru desenele descompuse și informații privind piesele de schimb, poți de asemenea să accesezi: [www.bosch-pt.com](http://www.bosch-pt.com) Echipa de consultanță Bosch îți stă cu plăcere la dispoziție pentru a te ajuta în chestiuni legate de produsele noastre și accesoriile acestora.

În caz de reclamații și comenzi de piese de schimb, te rugăm să specifice neapărat numărul de identificare compus din 10 cifre, indicat pe plăcuța cu date tehnice a produsului.

#### România

Robert Bosch SRL  
PT/MKV1-EA  
Service scule electrice  
Strada Horia Măcelariu Nr. 30–34, sector 1  
013937 București  
Tel.: +40 21 405 7541  
Fax: +40 21 233 1313  
E-Mail: [BoschServiceCenter@ro.bosch.com](mailto:BoschServiceCenter@ro.bosch.com)  
[www.bosch-pt.ro](http://www.bosch-pt.ro)

### Mai multe adrese ale unităților de service sunt disponibile la:

[www.bosch-pt.com/serviceaddresses](http://www.bosch-pt.com/serviceaddresses)

### Eliminare

Sculele electrice, accesoriile și ambalajele trebuie direcționate către o stație de revalorificare ecologică.



Nu aruncați sculele electrice în gunoiul menajer!

### Numai pentru țările UE:

Conform Directivei Europene 2012/19/UE privind sculele și aparatele electrice și electronice uzate și transpunerea acesteia în legislația națională, sculele electrice scoase din uz trebuie colectate separat și direcționate către o stație de revalorificare ecologică.

## Български

### Указания за сигурност

#### Общи указания за безопасна работа

**⚠ ПРЕДУПРЕЖДЕНИЕ** Прочетете всички предупреждения, указания, запознайте се с фигурите и техническите характеристики, приложени към електроинструмента. Пропуски при спазването на указанията по-долу могат да предизвикат токов удар и/или тежки травми.

#### Съхранявайте тези указания на сигурно място.

Използваният по-долу термин "електроинструмент" се отнася до захранвани от електрическата мрежа електроинструменти (със захранващ кабел) и до захранвани от акумулаторна батерия електроинструменти (без захранващ кабел).

#### Безопасност на работното място

- ▶ **Пазете работното си място чисто и добре осветено.** Разхвърляните или тъмни работни места са предпоставка за инциденти.
- ▶ **Не работете с електроинструмента в среда с повишена опасност от възникване на експлозия, в близост до леснозапалими течности, газове или прахообразни материали.** По време на работа в електроинструментите се отделят искри, които могат да възпламенят прахообразни материали или пари.
- ▶ **Дръжте деца и странични лица на безопасно разстояние, докато работите с електроинструмента.** Ако вниманието Ви бъде отклонено, може да загубите контрола над електроинструмента.

#### Безопасност при работа с електрически ток

- ▶ **Щепселът на електроинструмента трябва да е подходящ за ползвания контакт. В никакъв случай не**

се допуска изменение на конструкцията на щепсела. Когато работите със занулени електроуреди, не използвайте адаптери за щепсела. Ползването на оригинални щепсели и контакти намалява риска от възникване на токов удар.

- ▶ **Избягвайте допира на тялото Ви до заземени тела, напр. тръби, отоплителни уреди, печки и хладилници.** Когато тялото Ви е заземено, рискът от възникване на токов удар е по-голям.
- ▶ **Предпазвайте електроинструмента си от дъжд и влага.** Проникването на вода в електроинструмента повишава опасността от токов удар.
- ▶ **Не използвайте захранващия кабел за цели, за които той не е предвиден. Никога не използвайте захранващия кабел за пренасяне, теглене или откачване на електроинструмента. Предпазвайте кабела от нагряване, омасляване, допир до остри ръбове или до подвижни звена на машини.** Повредени или усукани кабели увеличават риска от възникване на токов удар.
- ▶ **Когато работите с електроинструмент навън, използвайте само удължителни кабели, подходящи за работа на открито.** Използването на удължител, предназначен за работа на открито, намалява риска от възникване на токов удар.
- ▶ **Ако се налага използването на електроинструмента във влажна среда, използвайте предпазен прекъсвач за утечни токове.** Използването на предпазен прекъсвач за утечни токове намалява опасността от възникване на токов удар.

#### Безопасен начин на работа

- ▶ **Бъдете концентрирани, следете внимателно действията си и постъпвайте предпазливо и разумно. Не използвайте електроинструмента, когато сте уморени или под влиянието на наркотични вещества, алкохол или упойващи лекарства.** Един миг разсеяност при работа с електроинструмент може да има за последствие изключително тежки наранявания.
- ▶ **Работете с предпазващо работно облекло. Винаги носете предпазни очила.** Носенето на подходящи за ползвания електроинструмент и извършваната дейност лични предпазни средства, като дихателна маска, здрави плътнотворени обувки със стабилен грайфер, защитна каска или шумозаглушители (антифони), намалява риска от възникване на трудова злополука.
- ▶ **Избягвайте опасността от включване на електроинструмента по невнимание. Преди да включите щепсела в контакта или да поставите батерията, както и при пренасяне на електроинструмента, се уверявайте, че пусковият прекъсвач е позиция "изключено".** Носенето на електроинструменти с пръст върху пусковия прекъсвач или подаването на захранващо напрежение, докато пусковият прекъсвач е включен, увеличава опасността от трудова злополука.

- ▶ **Преди да включите електроинструмента, се уверявайте, че сте отстранили от него всички помощни инструменти и гаечни ключове.** Помощен инструмент, забравен на въртящо се звено, може да причини травми.
- ▶ **Избягвайте неестествените положения на тялото. Работете в стабилно положение на тялото и във всеки момент поддържайте равновесие.** Така ще можете да контролирате електроинструмента по-добре и по-безопасно, ако възникне неочаквана ситуация.
- ▶ **Работете с подходящо облекло. Не работете с широки дрехи или украшения. Дръжте косата и дрехите си на безопасно разстояние от движещи се звена.** Широките дрехи, украшенията, дългите коси могат да бъдат захванати и увлечени от въртящи се звена.
- ▶ **Ако е възможно използването на външна аспирационна система, се уверявайте, че тя е включена и функционира изправно.** Използването на аспирационна система намалява рисковете, дължащи се на отделящи се при работа прахове.
- ▶ **Доброто познаване на електроинструмента вследствие на честа работа с него не е повод за намаляване на вниманието и пренебрегване на мерките за безопасност.** Едно невнимателно действие може да предизвика тежки наранявания само за части от секундата.

#### Грижливо отношение към електроинструментите

- ▶ **Не претоварвайте електроинструмента. Използвайте електроинструментите само съобразно тяхното предназначение.** Ще работите по-добре и по-безопасно, когато използвате подходящия електроинструмент в зададения от производителя диапазон на натоварване.
- ▶ **Не използвайте електроинструмент, чиито пусков прекъсвач е повреден.** Електроинструмент, който не може да бъде изключван и включван по предвидения от производителя начин, е опасен и трябва да бъде ремонтиран.
- ▶ **Преди да извършвате каквито и да е дейности по електроинструмента, напр. настройване, смяна на работен инструмент, както и когато го прибирате, изключвайте щепсела от контакта, респ. изваждайте батерията, ако е възможно.** Тази мярка премахва опасността от задействане на електроинструмента по невнимание.
- ▶ **Съхранявайте електроинструментите на места, където не могат да бъдат достигнати от деца. Не допускайте те да бъдат използвани от лица, които не са запознати с начина на работа с тях и не са прочели тези инструкции.** Когато са в ръцете на неопитни потребители, електроинструментите могат да бъдат изключително опасни.
- ▶ **Поддържайте добре електроинструментите си и аксесоарите им. Проверявайте дали подвижните звена функционират безукорно, дали не заклинват, дали има счупени или повредени детайли, които нару-**



шават или изменят функциите на електроинструмента. Преди да използвате електроинструмента, се погрижете повредените детайли да бъдат ремонтирани. Много от трудовете злополуки се дължат на по-добре поддържани електроинструменти и уреди.

- ▶ **Поддържайте режещите инструменти винаги добре заточени и чисти.** Добре поддържаните режещи инструменти с остри ръбове оказват по-малко съпротивление и се водят по-леко.
- ▶ **Използвайте електроинструментите, допълнителните приспособления, работните инструменти и т. н., съобразно инструкциите на производителя. При това се съобразявайте и с конкретните работни условия и операции, които трябва да изпълните.** Използването на електроинструменти за различни от предвидените от производителя приложения повишава опасността от възникване на трудови злополуки.
- ▶ **Поддържайте дръжките и ръкохватките сухи, чисти и неомаслени.** Хлъзгавите дръжки и ръкохватки не позволяват безопасната работа и доброто контролиране на електроинструмента при възникване на неочаквана ситуация.

#### Поддържане

- ▶ **Допускайте ремонтът на електроинструментите Ви да се извършва само от квалифицирани специалисти и само с използването на оригинални резервни части.** По този начин се гарантира съхраняване на безопасността на електроинструмента.

#### Предупреждения за безопасност за бормашина

- ▶ **Бормашината трябва да е закрепена.** Бормашина, която не е добре закрепена, може да се премести или преобърне и това може да доведе до персонално нараняване.
- ▶ **Работният детайл трябва да се захванат или закрепен към опората си. Не пробивайте елементи, които са твърди малки, за да могат да се закрепят безопасно.** Задръжането на детайла с ръка по време на работа може да доведе до персонално нараняване.
- ▶ **Не носете ръкавици.** Ръкавиците могат да се захванат от въртящите се части или дребните парченца и да се стигне до персонално нараняване.
- ▶ **Пазете ръцете си от зоната на пробиване докато инструментът работи.** Контактът с въртящите се части или дребните парченца може да доведе до персонално нараняване.
- ▶ **Уверете се, че аксесоарът се върти, преди да го вкарвате в работния детайл.** В противен случай аксесоарът може да блокира в работния елемент и това да доведе до неочаквано движение на работния детайл и до персонално нараняване.
- ▶ **Когато аксесоарът блокира, спрете да прилагате натиск надолу и изключете инструмента. Открийте причината за блокирането и я отстранете с подходящ мерки.** Блокирането може да причини неочаква-

но движение на работния детайл и персонално нараняване.

- ▶ **Избягвайте образуване на дълги стружки като редовно прекъсвайте натиска надолу.** Острите метални стружки могат да причинят задръстване и лични наранявания.
- ▶ **Никога не отстранявайте дребните парченца от зоната на пробиване докато инструментът работи. За да отстранявате дребните парченца, преместете аксесоара от работния детайл, изключете инструментата и изчакайте аксесоарът да спре да се движи.** Използвайте инструменти като четка или кука за отстраняване на дребните парченца. Контактът с въртящите се части или дребните парченца може да доведе до персонално нараняване.
- ▶ **Допустимата скорост на въртене на работния инструмент трябва да бъде най-малкото равна на максималната скорост на въртене на електроинструмента, изписана на табелката.** Работни инструменти, които се въртят по-бързо от предвиденото, могат да се разрушат и да се разлетят на парчета.
- ▶ **Електроинструментът се доставя с предупредителна табелка за лазер (вж. таблица "Символи и тяхното значение").**
- ▶ **Не повреждайте предупредителните табелки на електроинструмента.**



**Не насочвайте лазерния лъч към хора и животни и внимавайте да не погледнете непосредствено срещу лазерния лъч или срещу негово отражение.** Така можете да заслепите хора, да причините трудови злополуки или да предизвикате увреждане на очите.

- ▶ **Ако лазерният лъч попадне в очите, ги затворете възможно най-бързо и отдръпнете главата си от лазерния лъч.**
- ▶ **Не извършвайте изменения по лазерното оборудване.**
- ▶ **Не оставяйте деца да работят с електроинструмента без надзор.** Те могат неволно да заслепят хора
- ▶ **Ако текстът на предупредителната табелка за лазер не е на Вашия език, залепете преди първата експлоатация отгоре върху него доставения стикер на Вашия език.**
- ▶ **Монтирайте електроинструмента на здрава, равна и хоризонтална повърхност.** Ако електроинструментът се измества или е нестабилен, работният инструмент не може да бъде воден равномерно и сигурно.
- ▶ **Никога не оставяйте електроинструмента без надзор, докато въртенето му не спре напълно.** Въртящите се по инерция режещи инструменти могат да причинят травми.
- ▶ **Поддържайте чисти работната повърхност заедно с обработваемия детайл.** Стружки и предмети с остри ръбове могат да Ви наранят. Смесите от материал са

особено опасни. Прахове от леки метали могат да се самовъзпламят или да експлодират.

- ▶ **Преди започване на работа настройвайте подходяща скорост на въртене. Скоростта на въртене трябва да е съобразена с диаметъра на пробивания отвор и материала на пробивания детайл.** При неправилно избрана скорост на въртене свредлото може да се заклини в пробивания детайл.
- ▶ **Не докосвайте работния инструмент непосредствено след работа, преди да се е охладил.** По време на работа работният инструмент се нагрива силно.
- ▶ **Периодично проверявайте захранващия кабел и, ако установите повреди, предайте електроинструмента в оторизиран сервиз за електроинструменти на Бош, за да бъде заменен. Не работете с повреден захранващ кабел.** По този начин се гарантира съхраняване на безопасността на електроинструмента.
- ▶ **Когато не използвате електроинструмента, го съхранявайте на сигурно място. Мястото за съхраняване трябва да е сухо и да се заключва.** Това предотвратява повреждането на електроинструмента, докато се съхранява, както и работата с него на неопитни лица.
- ▶ **Не използвайте електроинструмента, когато захранващият кабел е повреден. Ако по време на работа кабелът бъде повреден, не го допирайте; незабавно изключете щепсела от контакта.** Повредени захранващи кабели увеличават риска от токов удар.

## Символи

Следните символи могат да бъдат важни в процеса на експлоатация на Вашия електроинструмент. Моля, запомнете символите и значението им. Правилното интерпретиране на символите и тяхното значение ще Ви помогнат при по-доброто и по-сигурно ползване на електроинструмента.

### Символи и тяхното значение



Laserradiation  
nicht in den Strahl  
blicken  
Laser Klasse 2  
IEC 60825-1:2014  
≤ 1mW @500nm

**Лазерно лъчение  
не гледайте в лъча  
лазер от клас 2**



**Не носете дълги свободно пуснати коси.**



**Не носете предпазни ръкавици.**



**Не носете широки дрехи или украшения.**

### Символи и тяхното значение



**Работете с предпазни очила.**

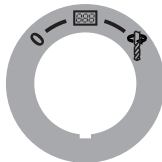

**Пусков прекъсвач**

**0**

Изключване



Използване на дисплея



Пробиване



**Аварийно изключване (Quick Stop)**

### Диаграма на оборотите

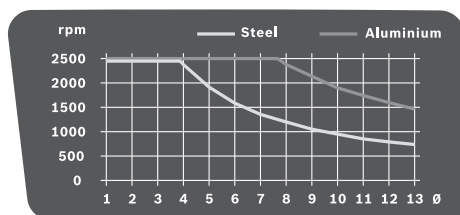

Диаграмата показва оборотите за настройване (rpm) в зависимост от диаметъра на свредлото ( $\varnothing$  в mm) за материалите стомана (Steel) и алуминий (Aluminium).

## Описание на продукта и дейността



**Прочетете внимателно всички указания и инструкции за безопасност.** Пропуски при спазването на инструкциите за безопасност и указанията за работа могат да имат за последствие токов удар, пожар и/или тежки

травми.

Моля, имайте предвид изображенията в предната част на ръководството за работа.

### Предназначение на електроинструмента

Електроинструментът е предназначен за пробиване в дървесни материали, метали и пластмаси с подходящи работни инструменти.

### Изобразени елементи

Номерирането на елементите на електроинструмента се отнася до изображенията на страниците с фигурите.

- (1) Основна плоча
- (2) Бързозатегелен лост

- (3) Приспособление за бързо захващане
- (4) Колона за пробиване
- (5) Зъбчата щанга
- (6) Диаграма на оборотите
- (7) Захващащ лост за регулиране на височината
- (8) Захващащ лост за дълбочинния ограничител
- (9) Дълбочинен ограничител
- (10) Предупредителна табелка за лазерния лъч
- (11) Колело за подаване
- (12) Двигателен модул
- (13) Пусков прекъсвач с функция за бързо спиране (Quick Stop)
- (14) Дисплей
- (15) Лост за регулиране на скоростта на въртене
- (16) Патронник за бързо захващане
- (17) Работен инструмент<sup>A)</sup>
- (18) Монтажни отвори
- (19) Опора за успоредно водене
- (20) Крилчати гайки на опората за успоредно водене
- (21) Превключвател за предавките
- (22) Лампа и лазер
- (23) Шестостепенен ключ (4 mm)
- (24) Крепежен винт на колоната за пробиване
- (25) Водеща цапфа на колоната за пробиване
- (26) Водещ канал на основната плоча
- (27) Предпазен пръстен
- (28) Пръстен за захващане
- (29) Затегателна втулка
- (30) Бутон за осветлението
- (31) Бутон за лазерния кръст
- (32) Изход на лазерния лъч
- (33) Бутон индикатор на обороти/индикатор на дълбочина на пробиване
- (34) Бутон за установяване на нулева точка
- (35) Регулиращ винт за силата на задържане на спиратката

A) Изобразените на фигурите и описаните допълнителни приспособления не са включени в стандартната комплектация на уреда. Изчерпателен списък на допълнителните приспособления можете да намерите съответно в каталога ни за допълнителни приспособления.

## Технически данни

Колонна бормашина	PBD 40	
Каталожен номер	3 603 M07 0..	
Номинална консумирана мощност	W	710
Скорост на въртене на празен ход		
- 1. предавка	min <sup>-1</sup>	200-850

Колонна бормашина	PBD 40	
- 2. предавка	min <sup>-1</sup>	600-2500
Тип лазер	nm	650
	mW	< 1
Клас лазер		2
C <sub>6</sub>		1
Дивиргенция на лазерната линия	mrad (пълен ъгъл)	0,5
Макс. диаметър на отвора		
- Стомана	mm	13
- Дърво	mm	40
Диапазон на захващаните в патронника работни инструменти	mm	1,5-13
Макс. ход	mm	90
Пълна височина	mm	650
Размери основна плоча (широчина x дълбочина x височина)	mm	330 x 350 x 30
Маса съгласно EPTA-Procedure 01:2014	kg	11,2
Клас на защита		□/ II

Данните важат за номинално напрежение [U] от 230 V. При отклоняващи се напрежения и при специфични за отделни страни изпълнения тези данни могат да варират.

## Информация за излъчван шум

Стойностите на емисии на шум са установени съгласно **EN 62841-3-13**.

Равнището A на генерирания от електроинструмента звуков натиск обикновено възлиза на **73 dB(A)**. Неопределеност K = 3 dB. Равнището на шум при работа може да превиши посочените стойности. **Работете с шумозаглушители!**

Посоченото в това ръководство за експлоатация ниво на излъчвания шум е измерено по посочен в стандартите метод и може да служи за сравняване на различни електроинструменти. То е подходящо също така за предварителна оценка на емисиите шум.

Посоченото ниво на излъчвания шум е представително за основните приложения на електроинструмента. Ако обаче електроинструментът се ползва в други условия, с различни работни инструменти или след недобро поддържане, нивото на излъчвания шум може да е различно. Това би могло значително да увеличи емитирания шум през периода на ползване на електроинструмента.

За по-точното оценяване на излъчвания шум трябва да се отчитат и периодите, в които електроинструментът е изключен или работи на празен ход. Това би могло значително да намали емитирания шум през периода на ползване на електроинструмента.

## Монтиране

- ▶ **Избягвайте включване по невнимание на електроинструмента. По време на монтирането и при извършване на каквито и да е дейности по електроинструмента щепселът трябва да е изключен от захранващата мрежа.**

### Окомплектовка

Издадете внимателно всички включени в окомплектовката детайли.

Преди да започнете експлоатация на електроинструмента дали всички изброени по-долу елементи са налични:

- Задвижващ модул (12) с колона за пробиване (4)
- Основна плоча (1)
- Приспособление за бързо захващане (3)
- Опора за успоредно водене (19)
- Шестостенен ключ (23)

**Указание:** Огледайте електроинструмента за евентуални повреди.

Преди да продължите използването на електроинструмента, трябва внимателно да проверите дали предпазните съоръжения или леко повредени детайли функционират изрядно и съобразно предназначението си. Проверете дали подвижните детайли функционират правилно и не се заклинват или дали има други повредени детайли. Всички детайли трябва да са монтирани правилно и да изпълняват всички условия за безопасна работа.

Повредени предпазни съоръжения и детайли трябва да бъдат ремонтирани или заменени от квалифициран техник в оторизиран сервиз за електроинструменти на Бош.

### Монтаж на отделни части (вж. фиг. А)

Преди пускане в експлоатация трябва да сгложите електроинструмента, както е описано по-долу:

- Избутайте приспособлението за бързо захващане (3) върху колоната за пробиване (4).
- Поставете колоната за пробиване (4) по такъв начин в основната плоча (1), че водещата цапфа (25) да се едеме от водещия канал (26).
- Затегнете крепежния винт (24) с шестостенния ключ (23).

### Монтиране на работна повърхност (вж. фиг. В)

- ▶ **За осигуряване на сигурна работа с електроинструмента, преди да го използвате, трябва да го монтирате на равна и стабилна работна повърхност (напр. работен тезгях).**

- Застопорете електроинструмента с подходящи винтови съединения към работната повърхност. За тази цел служат отворите (18).

### Система за прахоулавяне

Прахове, отделящи се при обработването на материали като съдържащи олово бои, някои видове дървесина, ми-

нерали и метали могат да бъдат опасни за здравето. Контактът до кожата или вдишването на такива прахове могат да предизвикат алергични реакции и/или заболявания на дихателните пътища на работещи с електроинструмента или намиращи се наблизо лица.

Определени прахове, напр. отделящите се при обработване на бук и дъб, се считат за канцерогенни, особено в комбинация с химикали за третиране на дървесина (Хромат, консерванти и др.). Допуска се обработването на съдържачи азбест материали само от съответно обучени квалифицирани лица.

- Осигурявайте добро проветряване на работното място.
- Препоръчва се използването на дихателна маска с филтър от клас P2.

Спазвайте валидните във Вашата страна законови разпоредби, валидни при обработване на съответните материали.

- ▶ **Избягвайте натрупване на прах на работното място.** Прахът може лесно да се самовъзпламени.

### Смяна на инструмент (вж. фиг. С)

Задвижващият модул (12) фабрично се доставя с двутулков бързозатегателен патронник (16).

#### Поставяне на работния инструмент

- Завъртете предпазния пръстен (27) в посока "UNLOCK".
- Завъртете затегателната втулка (29) по посока на часовниковата стрелка докато работният инструмент (17) може да се вкара.
- Вкарайте докрай работния инструмент (17), задръжте го в гнездото за работен инструмент и завъртете силно на ръка затегателната втулка (29) обратно на часовниковата стрелка. При това дръжте здраво пръстена за захващане (28).
- Завъртете предпазния пръстен (27) в посока "LOCK".

**Указание:** При поставяне на малки свредла предварително настройте патронника приблизително на диаметъра на свредлото. В противен случай съществува опасност свредлото да не бъде захванато в центъра на патронника.

#### Демонтиране на работния инструмент

- Завъртете предпазния пръстен (27) в посока "UNLOCK".
- Завъртете затегателната втулка (29) по посока на часовниковата стрелка, докато работният инструмент (17) може да бъде изваден.

## Работа

- ▶ **Преди извършване на каквито и да е дейности по електроинструмента изключвайте щепсела от захранващата мрежа.**
- ▶ **След извършване на каквито и да е настройки по електроинструмента затягайте отново винтовете и затегателните лостове.**

## Подготовка за работа

### Осветяване на работната област (вж. фиг. D)

Вземете необходимите мерки непосредствената зона на рязане да бъде добре осветена.

- Завъртете за **включване на дисплея (14)** пусковия прекъсвач (13) на позиция .
- Включете модула за осветление (22) с бутон (30). На дисплея (14) се показва индикатора "Light".

### Правилно позициониране на обработвания детайл (вж. фиг. E)

Лазерен кръст указва точното място на пробиване.

- Завъртете за **включване на дисплея (14)** пусковия прекъсвач (13) на позиция .
- Включете лазерния модул (22) с бутон (31). На дисплея (14) се показва индикатора "Laser".
- Подравнете маркировката върху детайла спрямо лазерния кръст.

### Застопоряване на обработвания детайл (вж. фиг. F1–F2)

За осигуряване на оптимална сигурност на работа трябва винаги да застопорявате детайла. Не обработвайте детайли, които са твърде малки, за да бъдат застопорени механично.

Свободните краища на дълги и тежки детайли трябва да бъдат подпирани по подходящ начин.

**Указание:** За затягане на малки обработвани детайли използвайте машинно менгеме, напр. Bosch MS 80).

- Позиционирайте обработвания детайл с помощта на лазерния кръст.
- Развийте бързозатегателния лост (2) върху приспособлението за бързо застопоряване (3).
- Поставете приспособлението за бързо застопоряване върху детайла. Завъртете бързозатегателния лост (2) по посока на часовниковата стрелка докато обработвания детайл се затегне здраво.
- Развийте след пробиване бързозатегателния лост (2) обратно на посоката на часовника.
- Завъртете приспособлението за бързо застопоряване (3) настрана и свалете обработвания детайл.

Опората за успоредно водене (19) служи за обезопасяване на по-големи обработвани детайли срещу изместване.

- Разхлабете крилчатите винтове (20) върху опората за успоредно водене (19) и поставете опората за успоредно водене в жлебовете на основната плоча (1).
- Отново затегнете винтовете с крилчатата глава.
- Закрепете обработвания детайл с помощта на приспособлението за бързо застопоряване (3).

### Задаване на височина на задвижващия модул (вж. фиг. G)

- ▶ **Не променяйте височината на задвижващия модул по време на работа.** Използвайте захващащия лост (7) само когато колелото за въртене е в изходна позиция. Тази предпазна мярка предотвратява евентуални злополуки и травми.

Височината на задвижващия модул (12) може да се настрои според дължината на работния инструмент и размера на обработвания детайл.

**Указание:** След настройването на височината на задвижващия модул позиционирането на обработвания детайл трябва да се провери отново с помощта на лазерния кръст. При необходимост трябва да подравните детайла наново.

Спирачка предотвратява при отворен захващащ лост (7) задвижващият модул (12) да се снижи неволно. Проверявайте от време на време затягащата сила на спирачката и при нужда донастройвайте.

- Уверете се, че колелото за въртене (11) е в изходна позиция.
- С една ръка хванете колелото за въртене (11) и с другата ръка разхлабете захващащия лост (7) обратно на часовника.
- С помощта на колелото за въртене настройте височината на задвижващия модул (12) според използвания работен инструмент и височината на обработвания детайл.
- Отново затегнете захващащия лост (7) по посока на часовника.

**Указание:** Захващащият лост (7) има свободен ход, за да може да се завърта в ергономична или пестяща място позиция.

При затегнат захващащ лост издърпайте ръкохватката навън от двигателния модул, завъртете го в желаната позиция и го отпуснете, за да се върне от пружинната сила в изходна позиция.

### Пускане в експлоатация

- ▶ **Съобразявайте се с напрежението в захранващата мрежа! Напрежението на захранващата мрежа трябва да съответства на данните, изписани на табелката на електроинструмента. Уреди, обозначени с 230 V, могат да бъдат захранвани и с напрежение 220 V.**

### Включване

- Завъртете за **включване на дисплея (14)** пусковия прекъсвач (13) на позиция .
- Завъртете за **включване на електрическия инстру-**

**мент** пусковия прекъсвач (13) на позиция  .  
Сега можете да настроите оборотите.

### Изключване

- Завъртете за **прекръстване на пробиването** пусковия прекъсвач (13) на позиция .

или

- Завъртете за **пълно изключване** на електроинструмента пусковия прекъсвач (13) в позиция "0".

**Указание:** Електроинструментът е без захранване.

Всички текущи настройки се изтриват.

### Функция за бързо спиране (Quick Stop)



С помощта на функцията Quick Stop електроинструментът може да бъде изключен бързо, напр. когато работният инструмент се заклини в детайла.

- Натиснете за кратко и бързо пусковия прекъсвач (13). Електроинструментът и дисплеят се изключват веднага.

**Указание:** Електроинструментът е без захранване.

Всички текущи настройки се изтриват.

- За да включите след това електроинструмента, трябва първо да върнете пусковия прекъсвач (13) до позиция "0".

След това можете отново да включите електроинстру-

мента (пусков прекъсвач (13) на позиция .

### Защита срещу повторно включване

Защитата срещу повторно включване предотвратява неконтролираното стартиране на електроинструмента след спиране на тока (напр. изтегляне на щепсела по време на работа).

- За да включите след това електроинструмента, трябва първо да върнете пусковия прекъсвач (13) до позиция .

След това можете отново да включите електроинстру-

мента (пусков прекъсвач (13) на позиция .

### Предпазване от претоварване

При ползване съобразно предназначението и инструкциите в това ръководство електроинструментът не може да бъде претоварен. При силно натоварване електрониката на инструмента се изключва самостоятелно.

- За да включите след това електроинструмента, трябва първо да върнете пусковия прекъсвач (13) до позиция .

След това можете отново да включите електроинстру-

мента (пусков прекъсвач (13) на позиция .

### Регулиране на скоростта на въртене

- **Преди започване на работа настройвайте подходяща скорост на въртене. Скоростта на въртене трябва да е съобразена с диаметъра на пробивания отвор и материала на пробивания детайл.** При неправилно избрана скорост на въртене свредлото може да се заклини в пробивания детайл.

Ориентирайте се при настройването на подходящите обороти по диаграмата за обороти (6). Тя показва оборотите за настройване (rpm) в зависимост от диаметъра на свредлото (Ø в mm) за материалите стомана (Steel) и алуминий (Aluminium).

### Механичен редуктор

- **Задействайте превключвателя за предавките (21) само при спрял електроинструмент.**

С превключвателя за предавките (21) можете предварително да изберете 2 диапазони на оборотите.

#### Предавка 1:

Нисък диапазон на оборотите, за работа със свредла с голям диаметър.

#### Предавка 2:

Висок диапазон на оборотите, за работа със свредла с малък диаметър.

- Завъртете превключвателя за предавките (21) в желаната позиция.

Ако превключвателя за предавките (21) не може да се върти докрай, завъртете леко патронника със свредлото.

### Електронно регулиране на оборотите (вж. фиг. H)

С помощта на регулатора на оборотите (15) можете да регулирате безстепенно оборотите на електроинструмента.

- Завъртете за **включване на електрическия инстру-**

**мент** пусковия прекъсвач (13) на позиция .

- Поставете с помощта на бутона (33) зоната на индикация на дисплея на "Speed".

- Въртете регулатора на оборотите (15) докато на дисплея (14) не се покажат желаните обороти.

### Указания за работа

#### Общи указания

Уверете се преди пробиването, че приспособлението за бързо застопоряване (3), опората за успоредно водене (19) или машинното менгеме (принадлежност) са здраво затегнати.

При излизане на свредлото от детайла то може да се заклини и да увлече детайла. Затова в края на пробиването намалете скоростта на подаване.

Ако работният инструмент се заклини, изключете електроинструмента. Оставете работният инструмент и детайлът да се охладят. Отстранете стружките. Открийте причината за заклиняването и я отстранете.

#### Специални указания за пробиване на метал

Преди пробиване на детайли от метал отбелязвайте мястото на пробиване с център.

При диаметри на отвора над 10 mm пробивайте предварително малък отвор.

За да работите по-добре, използвайте охлаждащо-смазвощо масло за охлаждане на мястото на пробиване (напр. универсално охлаждащо-смазвощо масло на Bosch).

### Позиция на работещия с електроинструмента

- ▶ **Застанете пред електроинструмента.** Така имате винаги добра видимост на мястото за пробиване.
- Дръжте ръцете и пръстите си на безопасно разстояние от въртящия се работен инструмент.
- Не кръстосвайте ръцете си пред двигателния модул.

### Пробиване

- Поставете обработвания детайл върху основната плоча **(1)**.
- Настройте височината на задвижващия модул.
- Центрирайте обработвания детайл с помощта на лазерния кръст.
- Застопорете детайла.
- Настройте подходящи обороти.
- Включете електроинструмента.
- Завъртете за пробиване колелото за въртене **(11)** с равномерно натискане до достигане на желаната дълбочина на пробиване.
- Ако желаната дълбочина на пробиване е достигната, върнете колелото за въртене **(11)** докато задвижващият модул отново е в изходна позиция.
- Изключете електроинструмента.

### Показване на дълбочината на пробиване (вж. фиг. I)

С помощта на дисплея **(14)** можете да покажете актуалната дълбочина на пробиване.

- След настройката на оборотите поставете с помощта на бутона **(33)** зоната на индикация на дисплея на "Depth".
- Настройте височината на задвижващия модул.
- Допрете леко върха на свредлото до повърхността на детайла.
- Натиснете бутон **(34)**, за да установите нулевата точка.  
На дисплея **(14)** се показва индикатора "Reset".
- Пробивайте с равномерен натиск докато желаната дълбочина на пробиване не се покаже на дисплея.

### Настройване на дълбочината на пробиване (вж. фиг. J)

С дълбочинния ограничител **(9)** можете да установявате дълбочината на пробиване **t**.

- Разхлабете захващащия лост **(8)** обратно на часовниковата стрелка.
- Извършете пробно пробиване. Ако на дисплея **(14)** се покаже желаната дълбочина на пробиване **t**, затегнете обратно захващащия лост **(8)**.  
За последващи пробивания така дълбочината на пробиване се ограничава до стойността **t**.

### Транспортиране (вж. фиг. K)

- За транспортиране дръжте електроинструмента с две ръце за основната плоча **(1)** (ⓘ) или с една ръка за колоната за пробиване **(4)** (Ⓜ).  
Не носете електроинструмента за колелото за въртене **(11)** (Ⓢ).

## Поддържане и сервиз

### Поддържане и почистване

- ▶ **Преди извършване на каквито и да е дейности по електроинструмента изключвайте щепсела от захранващата мрежа.**
- ▶ **За да работите качествено и безопасно, поддържайте електроинструмента и вентилационните му отвори чисти.**

Когато е необходима замяна на захранващия кабел, тя трябва да се извърши в оторизиран сервиз за електроинструменти на **Bosch**, за да се запази нивото на безопасност на **Bosch** електроинструмента.

При нужда почиствайте колоната за пробиване **(4)** със сух парцал и леко я пръскайте с универсално масло за ръцете на Bosch (принадлежност).

### Регулиране на спирачката на задвижващия модул (вж. фиг. L)

Силата на захващане на спирачката за задвижващия модул **(12)** може да се донастрои.

### Проверка

- Силата на задържане на спирачката трябва да е достатъчна, за да задържа сигурно двигателния модул на произволна височина.

### Регулиране

- Завъртете регулиращия винт **(35)** с шестстенния ключ **(23)** обратно на часовниковата стрелка, за да намалите силата на затягане или завъртете по часовниковата стрелка, за да увеличите силата.
- Уверете се, че сте настроили необходимата сила на задържане.

### Клиентска служба и консултация относно употребата

Сервизът ще отговори на въпросите Ви относно ремонт и поддръжка на закупения от Вас продукт, както и относно резервни части. Покомпонентни чертежи и информация за резервните части ще откриете и на: [www.bosch-pt.com](http://www.bosch-pt.com)

Екипът по консултация относно употребата на Bosch ще Ви помогне с удоволствие при въпроси за нашите продукти и техните аксесоари.

Моля, при въпроси и при поръчване на резервни части винаги посочвайте 10-цифрения каталожен номер, изписан на табелката на уреда.

### България

Robert Bosch SRL  
Service scule electrice  
Strada Horia Măcelariu Nr. 30–34, sector 1  
013937 București, România  
Тел.: +359(0)700 13 667 (Български)  
Факс: +40 212 331 313  
Email: [BoschServiceCenterBG@ro.bosch.com](mailto:BoschServiceCenterBG@ro.bosch.com)  
[www.bosch-pt.com/bg/bg/](http://www.bosch-pt.com/bg/bg/)

Други сервисни адреси ще откриете на:

[www.bosch-pt.com/serviceaddresses](http://www.bosch-pt.com/serviceaddresses)

## Бракуване

С оглед опазване на околната среда електроинструментът, дополнителните приспособления и опаковката трябва да бъдат подложени на подходяща преработка за повторното използване на съдържащите се в тях суровини.



Не изхвърляйте електроинструменти при битовите отпадъци!

## Само за страни от ЕС:

Съгласно европейска директива 2012/19/ЕС и хармонизирането на националното законодателство с нея електричните и електрически уреди, които не могат да се използват, трябва да бъдат събирани отделно и да бъдат предавани за оползотворяване на съдържащите се в тях суровини.

# Македонски

## Безбедносни напомени

### Општи предупредувања за безбедност на електрични алати

#### **▲ ПРЕДУ- ПРЕДУВАЊЕ**

Прочитајте ги сите безбедносни предупредувања, илустрации и спецификации приложени со

овој електричен алат. Непридржувањето до сите упатства приложени подолу може да доведе до струен удар, пожар и/или тешки повреди.

#### Зачувајте ги безбедносни предупредувања и упатства за користење и за во иднина.

Поимот „електричен алат“ во безбедносните предупредувања се однесува на електрични апарати што користат струја (кабелски) или апарати што користат батерии (акумулаторски).

### Безбедност на работниот простор

- ▶ **Работниот простор одржувајте го чист и добро осветлен.** Преполни или темни простории може да доведат до несреќа.
- ▶ **Не работете со електричните алати во експлозивна околина, како на пример, во присуство на запаливи течности, гасови или прашина.** Електричните алати создаваат искри коишто може да ја запалат прашина или гасовите.
- ▶ **Држете ги децата и присутните подалеку додека работите со електричен алат.** Невниманието може да предизвика да изгубите контрола.

### Електрична безбедност

- ▶ **Приклучокот на електричниот алат мора да одговара на приклучницата. Никогаш не го менувајте приклучокот. Не користите приклучни адаптери со заземјените електрични алати.** Неизменетите приклучоци и соодветните приклучници го намалуваат ризикот од струен удар.
- ▶ **Избегнувајте телесен контакт со заземјени површини, како на пример, цевки, радијатори, метални ланци и ладилници.** Постои зголемен ризик од струен удар ако вашето тело е заземјено.
- ▶ **Не ги изложувајте електричните алати на дожд или влажни услови.** Ако влезе вода во електричниот алат, ќе се зголеми ризикот од струен удар.
- ▶ **Не постапувајте несоодветно со кабелот. Никогаш не го користете кабелот за носење, влечење или исклучување од струја на електричниот алат. Кабелот чувајте го подалеку од оган, масло, остри ивици или подвижни делови.** Оштетени или заплеткани кабли го зголемуваат ризикот од струен удар.
- ▶ **При работа со електричен алат на отворено, користете продолжен кабел соодветен за надворешна употреба.** Користењето на кабел соодветен за надворешна употреба го намалува ризикот од струен удар.
- ▶ **Ако мора да работите со електричен алат на влажно место, користете заштитен уред за диференцијална струја (RCD).** Користењето на RCD го намалува ризикот од струен удар.

### Лична безбедност

- ▶ **Бидете внимателни, внимавајте како работите и работете разумно со електричен алат. Не користете електричен алат ако сте уморни или под дејство на дроги, алкохол или лекови.** Еден момент на невнимание додека работите со електричните алати може да доведе до сериозна лична повреда.
- ▶ **Користете лична заштитна опрема. Секогаш носете заштита за очи.** Заштитната опрема, како на пр., маска за прашина, безбедносни чевли коишто не се лизгаат, шлем или заштита за уши, коишто се користат за соодветни услови, ќе доведат до намалување на лични повреди.
- ▶ **Спречете ненамерно активирање. Проверете дали прекинувачот е исклучен пред да го вклучите во струја и/или со сетот на батерии, пред да го земете или носите алатот.** Носење на електричните алати со прстот позициониран на прекинувачот или вклучување во струја на електричните алати чијшто прекинувачот е вклучен, може да предизвика несреќа.
- ▶ **Отстранете каков било клуч за регулирање или француски клуч пред да го вклучите електричниот алат.** Француски клуч или клуч прикачен за ротирачкиот дел на електричниот алат може да доведе до лична повреда.



- ▶ **Не ги пречекорувајте ограничувањата. Постојано одржувајте соодветна положба и рамнотежа.** Ова овозможува подобра контрола на електричниот алат во непредвидливи ситуации.
- ▶ **Облечете се соодветно. Не носете широка облека и накит. Косата и алиштата треба да бидат подалеку од подвижните делови.** Широката облека, накитот или долгата коса може да се зачат за подвижните делови.
- ▶ **Ако се користат поврзани уреди за вадење прашина и собирање предмети, проверете дали се правилно поврзани и користени.** Собирањето прашина може да ги намали опасностите предизвикани од неа.
- ▶ **Не дозволувајте искуството стекнато со честа употреба на алатите да ве направи спокојни и да ги игнорирате безбедносните принципи при нивното користење.** Невнимателно движење може да предизвика сериозна повреда во дел од секунда.

#### Употреба и чување на електричните алати

- ▶ **Не го преоптоварувајте електричниот алат. Користете соодветен електричен алат за намената.** Со соодветниот електричен алат подобро, побезбедно и побрзо ќе ја извршите работата за која е наменет.
- ▶ **Не користете електричен алат ако не можете да го вклучите и исклучите со помош на прекинувачот.** Секој електричен алат којшто не може да се контролира со прекинувачот е опасен и мора да се поправи.
- ▶ **Исклучете го електричниот алат од струја и/или извадете го сетот на батерији, ако се вади, пред да правите некакви прилагодувања, менувате дополнителна опрема или го складирате електричниот алат.** Со овие превентивни безбедносни мерки се намалува ризикот од случајно вклучување на електричниот алат.
- ▶ **Чувајте ги електричните алати подалеку од дофат на деца и не дозволувајте лицата кои не ракувале со електричниот алат или не се запознаени со ова упатство да работат со истиот.** Електричните алати се опасни во рацете на необучени корисници.
- ▶ **Одржување на електрични алати и дополнителна опрема. Проверете го порамнувањето или прицврстувањето на подвижните делови, спојот на деловите и сите други услови што може негативно да влијаат врз функционирањето на електричниот алат. Ако е оштетен, однесете го електричниот алат на поправка пред да го користите.** Многу несреќи се предизвикани заради несоодветно одржување на електричните алати.
- ▶ **Острете и чистете ги алатите за сечење.** Соодветно одржуваните ивици на алатите за сечење помалку се виткаат и полесно се контролираат.
- ▶ **Електричниот алат, дополнителната опрема, деловите и др., користете ги во согласност со ова упатство, внимавајте на работните услови и**

**работата која ја вршите.** Користењето на електричниот алат за други намени може да доведе до опасни ситуации.

- ▶ **Рачките и површините за држење одржувајте ги суви, чисти и неизмастени.** Рачките и површините за држење што се лизгаат не овозможуваат безбедно ракување и контрола на алатот во непредвидливи ситуации.

#### Сервисирање

- ▶ **Електричниот алат сервисирајте го кај квалификувано лице кое користи само идентични резервни делови.** Со ова се овозможува безбедно одржување на електричниот алат.

#### Безбедносни предупредувања за дупчалка

- ▶ **Дупчалката мора да биде прицврстена.** Доколку дупчалката не е соодветно прицврстена, тогаш може да се помести или да се навали, и да предизвика повреда.
- ▶ **Делот што се обработува мора да биде прицврстен за површината на која е поставен. Не дупчете делови коишто се премногу мали за да се прицврстат.** Доколку го држите делот што се обработува со рака за време на дупчењето, може да предизвика повреда.
- ▶ **Не носете ракавици.** Ракавиците може да се заплеткаат во ротирачките делови или струготини, и да предизвикаат повреда.
- ▶ **Држете ги рацете подалеку од дупчалката за време на нејзината работа.** Контактот со ротирачките делови или струготини, може да предизвика повреда.
- ▶ **Уверете се дека дополнителната опрема ротира пред да ја вметнете во парчето што се обработува.** Во спротивно, дополнителната опрема може да се заглави во делот што се обработува, и да предизвика ненадејно придвижување на делот, што може да резултира со повреда.
- ▶ **Кога дополнителната опрема е заглавена, престанете со притискање надолу, и исклучете го алатот. Извршете проверки и поправки за да ја елиминирате причината за заглавување.** Заглавувањето може да предизвика ненадејно придвижување на делот што се обработува, што може да резултира со повреда.
- ▶ **Не сечете долги парчиња со редовно прекинување на надолниот притисок.** Острите метални парчиња може да предизвикаат заплеткување и лични повреди.
- ▶ **Никогаш не ги отстранувајте струготините од дупчалката за време на нејзината работа. За отстранување на струготините, извадете ја дополнителната опрема од делот што се обработува, исклучете го алатот, и почекајте да престане да се движи. Користете алати, како на пр. четки или кука за да ги отстраните струготините.** Контактот со ротирачките делови или струготини, може да предизвика повреда.

- ▶ **Дополнителната опрема со утврдена брзина, мора да биде најмалку еднаква на максималната брзина наведена на електричниот алат.** Дополнителната опрема која работи побрзо од утврдената брзина може да експлодира и да се распрка насекаде.
- ▶ **Електричниот алат се испорачува со ознака за предупредување за ласерот (види табела „Ознаки и нивно значење“).**
- ▶ **Не ја оштетувајте ознаката за предупредување на електричниот алат.**



Не го насочувајте ласерскиот зрак кон лица или животни и немојте и Виe самите да гледате во директниот или рефлектирачкиот ласерски зрак. Така може да ги заслепите лицата, да предизвикате несреќи или да ги оштетите очите.

- ▶ **Доколку ласерскиот зрак доспее до очите, веднаш треба да ги затворите и да ја тргнете главата од ласерскиот зрак.**
- ▶ **Не правете промени на ласерскиот уред.**
- ▶ **Не ги оставајте децата да го користат електричниот алат без надзор.** Без надзор, тие може да заслепат други лица
- ▶ **Доколку текстот на ознаката за предупредување за ласерот не е на Вашиот јазик, врз него залепете ја налепницата на Вашиот јазик пред првата употреба.**
- ▶ **Прицврстете го електричниот алат на цврста, рамна и хоризонтална површина.** Доколку постои можност електричниот алат да се помести или ниша, алатот за вметнување не може да се води рамномерно и безбедно.
- ▶ **Не го оставајте настрана алатот, доколку не е целосно во состојба на мирување.** Електричните алати кои не се во состојба на мирување може да предизвикаат повреди.
- ▶ **Одржувајте ја работната површина чиста, како и делот што се обработува.** Острите струготини од дупчењето и предметите може да доведат до повреди. Мешавините на материјали се особено опасни. Правта од лесен метал може да се запали или да експлодира.
- ▶ **Пред почетокот на работата, поставете го точниот број на вртежи.** Бројот на вртежи мора да биде соодветен со дијаметарот на дупчење и материјалот што треба да се дупчи. Доколку се постави погрешен број на вртежи, алатот што се вметнува може да се заглави во делот што се обработува.
- ▶ **Не го фаќајте алатот што се вметнува по работата, додека не се олади.** Алатот што се вметнува за време на работата се вжештува.
- ▶ **Редовно проверувајте го кабелот, а доколку е оштетен смее да го поправи само овластената сервисна служба за електрични алати на Bosch.** Доколку продолжниот кабел е оштетен, заменете

го. Само на тој начин ќе бидете сигурни во безбедноста на електричниот алат.

- ▶ **Добро чувајте го некористениот електричен алат.** Местото на складирање мора да биде суво и затворено. Ова спречува оштетување на електричниот алат за време на складирањето или тој да биде ракуван од страна на неискусни лица.
- ▶ **Електричниот алат не го користете доколку кабелот е оштетен. Не го допирајте оштетениот кабел и не го влечете струјниот приклучок, доколку кабелот се оштети за време на работењето.** Оштетениот кабел го зголемува ризикот за електричен удар.

## Ознаки

Следните ознаки се од големо значење за користењето на вашиот електричен алат. Ве молиме запаметете ги ознаките и нивното значење. Вистинската интерпретација на ознаките Ви помага подобро и побезбедно да го користите електричниот алат.

### Ознаки и нивно значење



**Ласерски зрак не гледајте во зракот Класа на ласер 2**



**Не носете долга, пуштена коса.**



**Не носете заштитни ракавици.**



**Не носете широка облека или накит.**



**Носете заштитни очила.**

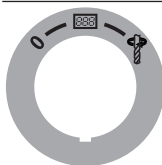

**Прекинувач за вклучување/исклучување**

**0**

Исклучување



Активирање на екранот



Дупчење

**Ознаки и нивно значење**



Брзо запирање (Quick Stop)

**Дијаграм за број на вртежи**

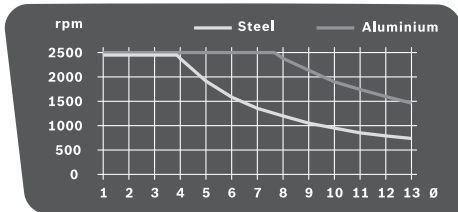

Дијаграмот го прикажува бројот на вртежи што треба да се постави (**rpm**) во зависност од дијаметарот на бургијата (**Ø** во mm) за материјалот челик (**Steel**) и алуминиум (**Aluminium**).

**Опис на производот и перформансите**



**Прочитајте ги сите безбедносни напомени и упатства.** Грешките настанати како резултат од непридржување до безбедносните напомени и упатства може да предизвикаат електричен удар, пожар и/или

тешки повреди.

Внимавајте на сликите во предниот дел на упатството за користење.

**Употреба со соодветна намена**

Електричниот алат како и соодветните алати за вметнување се наменети за дупчење во дрво, метал и пластика.

**Илустрација на компоненти**

Нумерирањето на сликите со компоненти се однесува на приказот на електричниот алат на графичката страница.

- (1) Основна плоча
- (2) Брзозатезен лост
- (3) Брз затегнувач
- (4) Столб за дупчење
- (5) Назабена летва
- (6) Дијаграм за број на вртежи
- (7) Затезен лост за подесување на висината
- (8) Затезен лост за граничникот за длабочина
- (9) Граничник за длабочина
- (10) Натпис за предупредување на ласерот
- (11) Врливо тркалце
- (12) Погонска единица

- (13) Прекинувач за вклучување/исклучување со Quick Stop-функција
- (14) Екран
- (15) Регулатор на број на вртежи
- (16) Брзозатегнувачка глава за дупчење
- (17) Алат за вметнување<sup>A)</sup>
- (18) Отвори за монтажа
- (19) Паралелен граничник
- (20) Пеперутка-завртка за паралелниот граничник
- (21) Прекинувач за избор на брзина
- (22) Единица за осветлување и ласерска единица
- (23) Клуч со внатрешна шестаголна глава (4 mm)
- (24) Завртка за прицврстување на столбот за дупчење
- (25) Чивии-водилки за столбот за дупчење
- (26) Водечки жлеб за основната плоча
- (27) Сигурносен прстен
- (28) Затезен прстен
- (29) Затезна чаура
- (30) Копче за осветлување
- (31) Копче за ласерот со вкрстени линии
- (32) Излез на ласерскиот зрак
- (33) Копче за приказ на бројот на вртежи/ длабочината на дупчење
- (34) Копче за нулта точка
- (35) Завртка за подесување за силата на затегнување на сопирачката

A) Илустрираната или опишана опрема не е дел од стандардниот обем на испорака. Целосната опрема може да ја најдете во нашата Програма за опрема.

**Технички податоци**

Столна дупчалка	PBD 40	
Број на дел/артикул	3 603 M07 0..	
Номинална јачина	W	710
Број на вртежи во празен од		
- 1. брзина	min <sup>-1</sup>	200-850
- 2. брзина	min <sup>-1</sup>	600-2500
Тип на ласер	Nm	650
	mW	< 1
Класа на ласер	2	
C <sub>6</sub>	1	
Отстапување на ласерската линија	mrad (целосен агол)	0,5
Макс. дупка-Ø		
- Челик	mm	13
- Дрво	mm	40

Столна дупчалка		PBD 40
Опсег на затегнување на главата	mm	1,5 - 13
Распон при дупчење макс.	mm	90
Вкупна висина	mm	650
Димензии на основна плоча (ширина x длабочина x висина)	mm	330 x 350 x 30
Тежина согласно ЕРТА-Procedure 01:2014	kg	11,2
Класа на заштита		□ / II

Податоците важат за номинален напон [U] од 230 V. Овие податоци може да отстапуваат при различни напони, во зависност од изведбата во односната земја.

### Информација за бучава

Вредностите за емисија на бучава се одредуваат согласно **EN 62841-3-13**.

Нивото на звучниот притисок на електричниот алат оценето со А типично изнесува **73 dB(A)**. Несигурност  $K = 3 \text{ dB}$ . Нивото на звук при работењето може да ги надмине наведените вредности. **Носете заштита за слухот!**

Вредноста на емисија на бучава наведена во овие упатства е измерена со нормирана постапка за мерење и може да се користи за меѓусебна споредба на електрични алати. Исто така може да се прилагоди за предвремена процена на емисијата на бучава.

Наведената вредност на емисија на бучава се однесува на основната примена на електричниот алат. Доколку електричниот алат се користи за други примени, алатот што се вметнува отстапува од нормите или недоволно се одржува, вредноста на емисијата на бучава може да отстапува. Ова може значително да ја зголеми емисијата на бучава во целокупниот период на работење.

За прецизно одредување на емисијата на бучава, треба да се земе предвид периодот во кој уредот е исклучен или едвај работи, а не во моментот кога е во употреба. Ова може значително да ја намали емисијата на бучава во целокупниот период на работење.

## Монтажа

► **Избегнувајте невнимателно вклучување на електричниот алат. За време на монтажата и при сите интервенции на електричниот алат, струјниот приклучок не смее да се приклучува на напојување на струја.**

### Обем на испорака

Внимателно извадете ги сите испорачани делови од амбалажата.

Пред првата употреба на електричниот алат проверете дали се испорачани сите делови кои наведени долу:

- Погонска единица **(12)** со столб за дупчење **(4)**
- Основна плоча **(1)**

- Брз затегнувач **(3)**
- Паралелен граничник **(19)**
- Клуч со внатрешна шестаголна глава **(23)**

**Напомена:** Проверете дали на електричниот алат има евентуални оштетувања.

Пред понатамошната употреба на електричниот алат, мора да ги проверите заштитните уреди и деловите што лесно може да се оштетат дали се беспрекорни и соодветни на намената. Проверете дали подвижните делови функционираат беспрекорно и не се заглавуваат и дали се оштетени деловите. Сите делови мора да се правилно монтирани и да ги исполнуваат сите услови, за да обезбедат беспрекорна работа.

Оштетените заштитни уреди и делови мора да бидат поправени или заменети од страна на овластена сервисна работилница.

### Монтажа на поединечните делови (види слика А)

Пред првата употреба мора да го монтирате електричниот алат на следниот начин:

- Притиснете го брзиот затегнувач **(3)** преку столбот за дупчење **(4)**.
- Поставете го столбот за дупчење **(4)** во основната плоча **(1)** така што чивиите-водилки **(25)** ќе се вклопат во водечкиот жлеб **(26)**.
- Цврсто затегнете ја завртката за прицврстување **(24)** со клучот со внатрешна шестаголна глава **(23)**.

### Монтажа на работна површина (види слика В)

► **За да се овозможи безбедно ракување, електричниот алат мора да се монтира пред употребата на рамна и стабилна работна површина (на пр. работна клупа).**

- Зацврстете го електричниот алат со соодветни завртки на работната површина. За тоа служат отворите **(18)**.

### Всисување на прав/стругутини

Правта од материјалите како на пр. слоеви боја, некои видови дрво, минерали и метал може да биде штетна по здравјето. Допирањето или вдишувањето на таквата прав може да предизвика алергиски реакции и/или заболувања на дишните патишта на корисникот или лицата во околината.

Одредени честички прав како на пр. прав од даб или бука важат како канцерогени, особено доколку се во комбинација со дополнителни супстанции (хромат, средства за заштита на дрво). Материјалите што содржат азбест смеат да бидат обработувани само од страна на стручни лица.

- Погрижете се за добра проветреност на работното место.
- Се препорачува носење на маска за заштита при вдишувањето со класа на филтер P2.

Внимавајте на важечките прописи на Вашата земја за материјалот кој го обработувате.

- **Избегнувајте собирање прав на работното место.**  
Правата лесно може да се запали.

### Промена на алат (види слика C)

Погонската единица (12) фабрички се испорачува со брзозатезна глава со две чаури (16).

#### Вметнување алатот за вметнување

- Свртете го сигурносниот прстен (27) во насока „UNLOCK“.
- Свртете ја затезната чаура (29) во насока на стрелките од часовникот додека не се вметне алатот за вметнување (17).
- Вметнете го сосема алатот за вметнување (17) држете го во прифатот за алат и рачно свртете ја затезната чаура (29) во насока спротивна на стрелките од часовникот. Притоа цврсто држете го затезниот прстен (28).
- Свртете го сигурносниот прстен (27) во насока „LOCK“.

**Напомена:** При вметнување на мали бургии, прво подесете го прифатот за алат на приближен дијаметар за дупчење. Инаку постои опасност, бургијата да не може правилно да се центрира.

#### Вадење на алатот за вметнување

- Свртете го сигурносниот прстен (27) во насока „UNLOCK“.
- Свртете ја затезната чаура (29) во насока на стрелките од часовникот додека не се извади алатот за вметнување (17).

## Употреба

- **Пред било каква интервенција на електричниот алат, извлечете го струјниот приклучок од ѕидната дозна.**
- **По секое подесување, повторно зацврстете ги завртките и затезниот лост на електричниот алат.**

### Подготовка за работа

#### Осветлување на работното поле (види слика D)

Погрижете се, непосредното работно поле да биде доволно осветлено.

- За **активирање на екранот (14)** свртете го прекинувачот за вклучување/исклучување (13) во позиција .
- Вклучете ја единицата за осветлување (22) со копчето (30).  
На екранот (14) се прикажува приказот „Light“.

#### Правилно позиционирање на делот за обработка (види слика E)

Ласерот со вкрстени линии ви го покажува точното место на дупчење.

- За **активирање на екранот (14)** свртете го прекинувачот за вклучување/исклучување (13) во позиција .
- Вклучете ја ласерската единица (22) со копчето (31).  
На екранот (14) се прикажува приказот „Laser“.
- Насочете ја Вашата ознака на делот за обработка на ласерот со вкрстени линии.

#### Прицврстување на делот за обработка (види слики F1–F2)

За овозможување на оптимална работна безбедност, секогаш мора добро да го прицврстите делот за обработка. Не обработувајте делови за обработка, кои се премали за добро да се прицврстат.

Долгите и тешки делови за обработка мора да се потпрат на слободниот крај или да се прицврстат.

**Напомена:** за прицврстување на мали делови за обработка користете машинско менгеме (на пр. Bosch MS 80).

- Позиционирајте го делот за обработка со помош на ласерот со вкрстени линии.
  - Олабавете го брзозатезниот лост (2) на брзиот затегнувач (3).
  - Оставете го брзиот затегнувач да легне на делот за обработка. Свртете го брзозатезниот лост (2) во насока на стрелките од часовникот додека не се затегне цврсто делот за обработка.
  - По дупчењето, олабавете го брзозатезниот лост (2) во насока спротивна на стрелките од часовникот.
  - Свртете го брзиот затегнувач (3) на страна и извадете го делот за обработка.
- Паралелниот граничник (19) служи да ги обезбеди од вртење поголемите делови за обработка.
- Олабавете ги пеперутка-завртките (20) на паралелниот граничник (19) и поставете го паралелниот граничник во жлебовите на основната плоча (1).
  - Повторно прицврстете ги пеперутка-завртките.
  - Прицврстете го делот за обработка со помош на брзиот затегнувач (3).

#### Прилагодување на висината на погонската единица (види слика G)

- **Не ја подесувајте висината на погонската единица за време на работата.** Активирајте го затезниот лост (7) само доколку вртливото тркалце е во стартна позиција. Со овие мерки на претпазливост ќе ги избегнете можните повреди.

Висината на погонската единица (12) може да се подеси во зависност од должината на алатот за вметнување и големината на делот за обработка.

**Напомена:** по подесувањето на висината на погонската единица, мора одново да го проверите позиционирањето на делот за обработка со помош на ласерот со вкрстени линии. Доколку е потребно, одново израмнете го делот за обработка.

- Сопирачката спречува, при отворен затезен лост (7) погонската единица (12) случајно да се спушти. Повремено проверувајте ја силата на затегнување на сопирачката и доколку е потребно подесете ја.
- Проверете, дали вртливото тркалце (11) е во стартна позиција.
  - Со една рака фатете го вртливото тркалце (11), а со другата рака олабавете го затезниот лост (7) во насока спротивна на стрелките од часовникот.
  - Со помош на вртливото тркалце, подесете ја висината на погонската единица (12) соодветно на поставениот алат за вметнување и висината на делот за обработка.
  - Повторно прицврстете го затезниот лост (7) во насока на стрелките од часовникот.

**Напомена:** затезниот лост (7) има слободен од, за да можете да го вртите во ергономски поволна позиција или во позиција со заштеда на простор.

На прицврстениот затезен лост тргнете ја рачката од погонската единица, свртете ја во саканата позиција и оставете ја повторно да се врати во претходната положба.

## Ставање во употреба

- **Внимавајте на електричниот напон! Напонот на изворот на струја мора да одговара на оној кој е наведен на спецификационата плочка на електричниот уред. Електричните алати означени со 230 V исто така може да се користат и на 220 V.**

### Вклучување

- За **активирање на екранот (14)** свртете во прекинувачот за вклучување/исклучување (13) во позиција .

- За **да го ставите електричниот алат во употреба** свртете го прекинувачот за вклучување/

исклучување (13) во позиција . Сега може да го поставите бројот на вртежи.

### Исклучување

- За **завршување на дупчењето** свртете го прекинувачот за вклучување/исклучување (13) во позиција .

или

- За **комплетно исклучување** на електричниот алат свртете го прекинувачот за вклучување/исклучување (13) во позиција „0“.

**Напомена:** електричниот алат сега е без струја. Моменталните поставки ќе се избришат.

### Quick Stop-функција



Со помош на Quick Stop-функцијата, електричниот алат може брзо да се исклучи, доколку на пр. алатот за вметнување се заглави во делот за обработка.

- Кратко и брзо притиснете на прекинувачот за вклучување/исклучување (13). Електричниот алат и екранот веднаш ќе се исклучат.
- **Напомена:** електричниот алат сега е без струја. Моменталните поставки ќе се избришат.
- За повторно да го вклучите електричниот алат, мора да го вратите прекинувачот за вклучување/исклучување (13) во позиција „0“.

Потоа повторно ќе може да го вклучите електричниот алат (прекинувач за вклучување/исклучување (13) во позиција ).

### Заштита од рестартирање

Заштитата од рестартирање го спречува неконтролираното стартување на електричниот алат по прекин на струја (на пр. влечење на струјниот приклучок за време на работата).

- За повторно да го вклучите електричниот алат, мора да го вратите прекинувачот за вклучување/исклучување (13) во позиција .

Потоа повторно ќе може да го вклучите електричниот алат (прекинувач за вклучување/исклучување (13) во позиција ).

### Заштита од преоптоварување

Правилната употреба не може да го преоптовари електричниот алат. При прејакото оптоварување, електрониката автоматски го исклучува електричниот алат.

- За повторно да го вклучите електричниот алат, мора да го вратите прекинувачот за вклучување/исклучување (13) во позиција .

Потоа повторно ќе може да го вклучите електричниот алат (прекинувач за вклучување/исклучување (13) во позиција ).

### Поставување на број на вртежи

- **Пред почетокот на работата, поставете го точниот број на вртежи. Бројот на вртежи мора да биде соодветен со дијаметарот на дупчење и материјалот што треба да се дупчи.** Доколку се постави погрешен број на вртежи, алатот за вметнување може да се заглави во делот за обработка.

При поставувањето на соодветниот број на вртежи, ориентирајте се според дијаграмот за број на вртежи (6). Тој го прикажува бројот на вртежи (rpm) во зависност од дијаметарот на бургијата (Ø во mm) за материјалот челик (Steel) и алуминиум (Aluminium).

### Механички избор на брзини

- **Прекинувачот за избор на брзина (21) активирајте го само кога електричниот алат е во празен од.**

Со прекинувачот за избор на брзина **(21)** може претходно да се избере **2** опсегот на вртежи.

#### Брзина 1:

Низок опсег на вртежи; за работење со голем дијаметар на дупчење.

#### Брзина 2:

Висок опсег на вртежи; за работење со голем дијаметар на дупчење.

- Свртете го прекинувачот за избор на брзина **(21)** во саканата позиција.

Доколку прекинувачот за избор на брзини **(21)** не може да се вметне до крај, свртете ја малку главата за дупчење со бургијата.

#### Електронско регулирање на бројот на вртежи (види слика Н)

Со помош на регулаторот на број на вртежи **(15)** може бесстепенно да го подесите бројот на вртежи на електричниот алат.

- За да го активирате електричниот алат свртете го прекинувачот за вклучување/исклучување **(13)** во



позиција

- Со помош на копчето променете го **(33)** полето на приказ на екранот на „Speed“.
- Вртете го регулаторот на број на вртежи **(15)** додека на екранот **(14)** не се прикаже саканиот број на вртежи.

#### Совети при работењето

##### Општи напомени

Пред дупчењето, осигурајте се дека брзиот затегнувач **(3)**, паралелниот граничник **(19)** или машинското менгема (опрема) цврсто се затегнати.

Доколку бургијата излезе од делот за обработка, таа може да се заглави во него и да го повлече. Затоа, на крајот од дупчењето, забавете го движењето и притисокот.

Доколку се блокира алатот за вметнување, исклучете го електричниот алат. Оставете да се оладат алатот за вметнување и делот за обработка. Отстранете ги струготините од дупчењето. Откријте ја причината за заглавување на алатот што за вметнување и отстранете ја пречката.

##### Специјални напомени за дупчење во метал

За да го издупчите, набодете го делот за обработка од метал.

Направете мала дупка, пред дупчење на дијаметри поголеми од 10 mm.

За ладење на местото на дупчење користете масло за подмачкување (на пр. Bosch универзално масло за подмачкување), за подобра работа.

##### Позиција на корисникот

- **Застанете пред електричниот алат.** На тој начин секогаш ќе имате добар поглед на местото на дупчење.

- Држете ги дланките прстите и рацете подалеку од ротирачкиот алат за вметнување.
- Не ги прекрстувајте рацете пред погонската единица.

##### Дупчење

- Поставете го делот за обработка на основната плоча **(1)**.
- Поставете ја висината на погонската единица.
- Израмнете го делот за обработка со помош на ласерот со вкрстени линии.
- Прицврстете го делот за обработка.
- Поставете го соодветниот број на вртежи.
- Вклучете го електричниот алат.
- За дупчење, свртете го вртливото тркалце **(11)** со рамномерен притисок додека не се постигне саканата длабочина на дупчење.
- Доколку се постигне саканата длабочина на дупчење, вратете го вртливото тркалце **(11)** назад, додека не се врати погонската единица во стартна позиција.
- Исклучете го електричниот алат.

##### Приказ на длабочината на дупчење (види слика I)

Со помош на екранот **(14)** може да се прикаже моменталната длабочина на дупчење.

- По поставување на бројот на вртежи, со помош на копчето **(33)** променете го полето на приказ на екранот на „Depth“.
- Поставете ја висината на погонската единица.
- Поставете го полета врвот на бургијата на делот за обработка.
- Притиснете го копчето **(34)** за да ја утврдите нулта точката.
- На екранот **(14)** се прикажува приказот „Reset“.
- Дупчете со рамномерен притисок, додека не се прикаже саканата длабочина на екранот.

##### Подесување на длабочината на дупчење (види слика J)

Со граничникот за длабочина **(9)** може да ја утврдите длабочината на дупчење t.

- Олабавете го затезниот лост **(8)** во насока спротивна на стрелките од часовникот.
- Направете пробно дупчење. Доколку на екранот се прикаже **(14)** саканата длабочина на дупчење t, повторно прицврстете го затезниот лост **(8)**. На тој начин, за следните дупчења, длабочината на дупчење е ограничена на t.

##### Транспорт (види слика K)

- При транспорт, држете го електричниот алат со двете раце на основната плоча **(1)** (ⓘ) или со една рака на столбот за дупчење **(4)** (Ⓜ). Не го ставајте електричниот алат на вртливото тркалце **(11)** (Ⓢ).

## Одржување и сервис

### Одржување и чистење

- ▶ **Пред било каква интервенција на електричниот алат, извлекете го струјниот приклучок од ѕидната дозна.**
- ▶ **Одржувајте ги чисти електричниот алат и отворите за проветрување, за да може добро и безбедно да работите.**

Доколку е потребно користење на приклучен кабел, тогаш набавете го од **Bosch** или специјализирана продавница за **Bosch**-електрични алати, за да избегнете загрозување на безбедноста.

По потреба, исчистете ги столбовите за дупчење (4) со сува крпа и лесно испрскајте ги со Bosch универзалното масло за подмачкување на (опрема).

### Поставување на сопирачка на погонската единица (види слика L)

Силата на затегнување на сопирачката на погонската единица (12) може дополнително да се подеси.

### Проверка

- Силата на затегнување на сопирачката мора да ја држи цврсто погонската единица во секоја позиција.

### Подесување

- Свртете ги двете завртки за подесување (35) со клуч со внатрешна шестаголна глава (23) во насока спротивна на стрелките од часовникот за да ја намалите силата на затегнување или свртете го во насока на стрелките од часовникот за да ја зголемите силата на затегнување.
- Проверете дали се постигнала саканата сила на затегнување.

### Сервисна служба и совети при користење

Сервисната служба ќе одговори на Вашите прашања во врска со поправката и одржувањето на Вашиот производ како и резервните делови. Ознаки за експлозија и информации за резервните делови исто така ќе најдете на: **www.bosch-pt.com**

Тимот за советување при користење на Bosch ќе ви помогне доколку имате прашања за нашите производи и опрема.

За сите прашања и нарачки на резервни делови, Ве молиме наведете го 10-цифрениот број од спецификационата плочка на производот.

### Северна Македонија

Д.Д. Електрис

Сава Ковачевиќ 47Нб, број 3

1000 Скопје

Е-пошта: dimce.dimcev@servis-bosch.mk

Интернет: www.servis-bosch.mk

Тел./факс: 02/ 246 76 10

Моб.: 070 595 888

Д.П.Т.У "РОЈКА"

Јани Лукровски бб; Т.Ц Автокоманда локал 69

1000 Скопје

Е-пошта: servisrojka@yahoo.com

Тел: +389 2 3174-303

Моб: +389 70 388-520, -530

### Дополнителни адреси на сервиси може да најдете под:

[www.bosch-pt.com/serviceaddresses](http://www.bosch-pt.com/serviceaddresses)

### Отстранување

Електричните алати, опремата и амбалажите треба да се отстранат на еколошки прифатлив начин.



Не ги фрлајте електричните алати во домашната канта за отпадоци!

### Само за земјите од ЕУ:

Според Европската регулатива 2012/19/EU за електрични и електронски уреди и нивната имплементација во националното право, електричните алати што се вон употреба мора одделно да се собираат и да се рециклираат на еколошки прифатлив начин.

## Srpski

### Bezbednosne napomene

#### Opšta upozorenja za električne alate

**UPOZORENJE** Pročitajte sva sigurnosna upozorenja, uputstva, ilustracije i specifikacije isporučene uz ovaj električni alat. Propusti u pridržavanju svih dole navedenih uputstava mogu imati za posledicu električni udar, požar i/ili teške povrede.

Čuvajte sva upozorenja i uputstva za buduću upotrebu.

Pojam „električni alat“ upotrebljen u upozorenjima odnosi se na električne alate sa pogonom na struju (sa kablom) i na električne alate sa akumulatorskim pogonom (bez kabla).

#### Sigurnost radnog područja

- ▶ **Držite vaše radno područje čisto i dobro osvetljeno.**

Nered ili neosvetljena radna područja mogu voditi nesrećama.

- ▶ **Ne radite sa električnim alatom u okolini ugroženoj eksplozijom, u kojoj se nalaze zapaljive tečnosti, gasovi ili prašina.** Električni alati stvaraju varnice koje mogu zapaliti prašinu ili isparenja.

- ▶ **Držite podalje decu i druge osobe za vreme korišćenja električnog alata.** Stvari koje vam odvrcaju pažnju mogu dovesti do gubitka kontrole.

#### Električna sigurnost

- ▶ **Priključni utikač električnog alata mora odgovarati utičnici. Utikač ne sme nikako da se menja. Ne upotrebljavajte adaptere utikača zajedno sa električnim alatima zaštićenim uzemljenjem.**



Nemodifikovani utikači i odgovarajuće utičnice smanjuju rizik od električnog udara.

- ▶ **Izbegavajte kontakt telom sa uzemljenim površinama kao što su cevi, radijatori, šporeti i frižideri.** Postoji povećani rizik od električnog udara ako je vaše telo uzemljeno.
- ▶ **Držite električni alat što dalje od kiše ili vlage.** Prodor vode u električni alat povećava rizik od električnog udara.
- ▶ **Kabl ne koristite u druge svrhe. Nikada ne koristite kabl za nošenje električnog alata, ne vucite ga i ne izvlačite ga iz utičnice. Držite kabl dalje od vreline, ulja, oštih ivica ili pokretnih delova.** Oštećeni ili umršeni kablovi povećavaju rizik od električnog udara.
- ▶ **Ako sa električnim alatom radite na otvorenom, upotrebljavajte samo produžne kablove koji su pogodni za upotrebu na otvorenom.** Upotreba kabla pogodnog za upotrebu na otvorenom smanjuje rizik od električnog udara.
- ▶ **Ako ne možete da izbegnete rad sa električnim alatom u vlažnoj okolini, koristite zaštitni uređaj diferencijalne struje (RCD).** Upotreba zaštitnog uređaja diferencijalne struje smanjuje rizik od električnog udara.

#### Sigurnost osoblja

- ▶ **Budite pažljivi, pazite na to šta radite i postupajte razumno tokom rada sa vašim električnim alatom. Ne koristite električni alat ako ste umorni ili pod uticajem droge, alkohola ili lekova.** Momenat nepažnje kod upotrebe električnog alata može rezultirati ozbiljnim povredama.
- ▶ **Nosite ličnu zaštitnu opremu. Uvek nosite zaštitne naočare.** Nošenje zaštitne opreme, kao što je maska za prašinu, sigurnosne cipele koje ne klizaju, zaštitni šlem ili zaštita za sluh, zavisno od vrste i upotrebe električnog alata, smanjuje rizik od povreda.
- ▶ **Izbegavajte nenamerno puštanje u rad. Uverite se da je električni alat isključen, pre nego što ga priključite na struju i/ili na akumulator, uzmete ga ili nosite.** Nošenje električnog alata sa prstom na prekidaču ili priključivanje na struju uključenog električnog alata vodi do nesreće.
- ▶ **Uklonite bilo kakve ključeve za podešavanje ili ključeve za zavrtnjeve, pre nego što uključite električni alat.** Ostavljanje ključa za zavrtnjeve ili ključa prikačenog na rotirajući deo električnog alata može rezultirati ličnom povredom.
- ▶ **Izbegavajte neprirodno držanje tela. Pobrinite se uvek da stabilno stojite i u svako doba održavajte ravnotežu.** Ovo omogućava bolje upravljanje električnim alatom u neočekivanim situacijama.
- ▶ **Nosite pogodnu odeću. Ne nosite široku odeću ili nakit. Držite kosu i odeću dalje od pokretnih delova.** Pokretni delovi mogu zahvatiti široku odeću, nakit ili dugu kosu.
- ▶ **Ako mogu da se montiraju uređaji za usisavanje i skupljanje prašine, uverite se da li su priključeni i**

**upotrebljeni kako treba.** Usisavanje prašine može smanjiti rizike koji su povezani sa prašinom.

- ▶ **Ne dozvolite da pouzdanje koje ste stekli čestom upotrebom alata utiče na to da postanete neoprezni i da zanemarite sigurnosne principe za upotrebu alata.** Neoprezno delovanje može prouzrokovati teške povrede u deliću sekunde.

#### Upotreba i briga o električnim alatima

- ▶ **Ne preopterećujte aparat. Upotrebljavajte električni alat koji je pogodan za vaš zadatak.** Odgovarajući električni alat radi bolje i sigurnije tempom za koji je projektovan.
- ▶ **Ne koristite električni alat čiji je prekidač u kvaru.** Svaki električni alat koji se ne može kontrolisati prekidačem je opasan i mora se popraviti.
- ▶ **Izvučite utikač iz utičnice i/ili izvadite akumulatorsku bateriju iz električnog alata, ukoliko je to moguće, pre nego što izvršite bilo kakva podešavanja, promenu pribora ili pre nego što uskladištite električni alat.** Takve preventivne sigurnosne mere smanjuju rizik od slučajnog pokretanja električnog alata.
- ▶ **Čuvajte nekorišćene električne alate izvan dometa dece i ne dozvoljavajte korišćenje alata osobama koje ne poznaju isti ili nisu pročitale ova uputstva.** U rukama neobučanih korisnika električni alati postaju opasni.
- ▶ **Održavajte električni alat i pribor. Proverite da li pokretni delovi aparata besprekorno funkcionišu i da li su dobro povezani, da li su delovi možda polomljeni ili su tako oštećeni da je ugroženo funkcionisanje električnog alata. Pre upotrebe popravite alat ukoliko je oštećen.** Mnoge nesreće su prouzrokovane lošim održavanjem električnih alata.
- ▶ **Održavajte alate za sečenje oštre i čiste.** Sa adekvatno održanim alatom za sečenje sa oštirim sečivima manja je verovatnoća da će doći do zapinjania i upravljanje je jednostavnije.
- ▶ **Upotrebljavajte električni alat, pribor, alate koji se umeću itd. prema ovim uputstvima. Obratite pažnju pritom na uslove rada i posao koji morate obaviti.** Upotreba električnog alata za namene drugačije od predviđenih može voditi opasnim situacijama.
- ▶ **Održavajte drške i prihvatne površine suvim, čistim i bez ostataka ulja ili masnoće.** Klizave drške ili prihvatne površine ne omogućavaju bezbedno rukovanje i upravljanje alatom u neočekivanim situacijama.

#### Servisiranje

- ▶ **Neka vam vaš električni alat popravlja samo kvalifikovano osoblje, koristeći samo originalne rezervne delove.** Ovo će osigurati očuvanje bezbednosti električnog alata.

#### Bezbednosna upozorenja za bušilicu

- ▶ **Bušilica mora biti pričvršćena.** Nepričvršćena bušilica može da se pomeri ili prevrne što može dovesti do povrede.

- ▶ **Predmet obrade mora biti stegnut ili pričvršćen na oslonac. Ne bušite delove koji su previše mali da bi bili bezbedno stegnuti.** Može doći do povrede ako predmet obrade držite rukom tokom operacije.
  - ▶ **Ne nosite rukavice.** Rukavice mogu da se zapletu u rotirajuće delove i krhotine, što može dovesti do povrede.
  - ▶ **Ruke držite van oblasti bušenja dok alat kreće.** Kontakt se rotirajućim delovima ili krhotinama može dovesti do povrede.
  - ▶ **Vodite računa da dodatni pribor rotira pre nego što ga postavite na predmet obrade.** U suprotnom, dodatni pribor može da se zaglavi u predmetu obrade i da izazove njegovo neočekivano pomeranje, kao i povredu.
  - ▶ **Kada se dodatni pribor zaglavi, prestanite da vršite pritisak nadole i isključite alat.** Istražite i preduzmite korektivne korake kako biste uklonili uzrok zaglavlivanja. Zaglavlivanje može da izazove neočekivano pomeranje predmeta obrade i povredu.
  - ▶ **Izbegavajte formiranje dugačkih opiljaka tako što ćete redovno prekidati pritisak nadole.** Oštri metalni opiljci mogu da dovedu do uplitanja i ličnih povreda.
  - ▶ **Nikada ne uklanjajte krhotine iz oblasti bušenja dok alat radi.** Da biste uklonili krhotine, udaljite dodatni pribor od predmeta obrade i sačekajte da se pribor zaustavi. Koristite alate kao što je četka ili kuka za uklanjanje krhotina. Kontakt se rotirajućim delovima ili krhotinama može dovesti do povrede.
  - ▶ **Nominalna brzina dodatnog pribora mora biti najmanje jednaka maksimalnoj brzini naznačenoj na električnom alatu.** Pribor koji radi pri brzini većoj od nominalne se može slomiti i razleteti okolo.
  - ▶ **Električni alat se isporučuje sa pločicom sa upozorenjem za laser (videti tabelu „Simboli i njihovo značenje“).**
  - ▶ **Nemojte nikada tablice sa opomenom na električnom priboru da pravite nerazumljive.**
-  **Ne usmeravajte laserski zrak na osobe ili životinje i ne gledajte u direktan ili reflektovani laserski zrak.** Na taj način možete da zaslepitate lica, prouzrokuje nezgode ili da oštetite oči.
- ▶ **Ako lasersko zračenje dospe u oko, morate svesno da zatvorite oči i da glavu odmah okrenete od zraka.**
  - ▶ **Nemojte da vršite promene na laserskoj opremi.**
  - ▶ **Ne dozvoljavajte deci da koriste električni alat bez nadzora.** Mogli biste nenamerno da zaslepitate neko lice
  - ▶ **Ukoliko tekst na pločici sa upozorenjem za laser nije na vašem jeziku, prelepite je sa isporučenom nalepnicom na vašem jeziku, pre prvog puštanja u rad.**
  - ▶ **Pričvrstite električni alat na čvrstu, ravnu i horizontalnu površinu.** Ako se električni alat može klizati ili klatiti, električni alat se ne može ravnomerno i sigurno voditi.
- ▶ **Nikada ne ispuštajte alat iz vida pre nego se potpuno ne prestane sa radom.** Ne zaustavljeni upotrebljeni alati mogu prouzrokovati povrede.
  - ▶ **Održavajte čistom radnu površinu kao i radni radni komad koji obrađujete.** Opiljci od bušenja oštih ivica i predmeti mogu uticati na povrede. Mešanje materijala je posebno opasno. Prašina lakih materijala se može zapaliti ili eksplodirati.
  - ▶ **Pre početka rada podesite ispravan broj obrtaja. Broj obrtaja mora da odgovara prečniku bušenja i materijalu koji bušite.** Kod pogrešno podešenog broja obrtaja, umetni alat se može kačiti u radnom komadu.
  - ▶ **Nemojte hvatati umetni alat posle rada, pre nego što se ohladi.** Umetni alat se tokom rada veoma zagreva.
  - ▶ **Kontrolišite redovno kabl, a oštećene kablove nosite na popravku isključivo u stručni servis za Bosch-električne alate. Zamenite oštećene produžne kablove.** Tako se obezbeđuje sigurnost aparata.
  - ▶ **Čuvajte nekorišćeni električni alat na sigurnom mestu. Mesto čuvanja mora biti suvo i mora da postoji mogućnost zaključavanja.** Na taj način se sprečava oštećenje električnog alata, kao i to da alat koriste neobučena lica.
  - ▶ **Nemojte koristiti električni alat sa oštećenim kablom. Nemojte dodirivati oštećeni kabl i izvucite mrežni utikač ako je kabl za vreme rada oštećen.** Oštećeni kablovi povećavaju rizik od strujnog udara.

## Simboli

Sledeći simboli mogu biti od značaja za upotrebu Vašeg električnog alata. Molimo da zapamtite simbole i njihovo značenje. Prava interpretacija simbola pomoći će Vam da bolje i sigurnije koristite električni alat.

### Simboli i njihovo značenje

	<b>Lasersko zračenje</b> Nemojte da gledate u zrak Laser klasa 2
	<b>Dugu kosu nemojte da nosite puštenu.</b>
	<b>Nemojte da nosite zaštitne rukavice.</b>
	<b>Ne nosite široku odeću ili nakit.</b>
	<b>Nosite zaštitne naočare.</b>

### Simboli i njihovo značenje

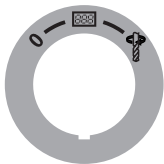

#### Prekidač za uključivanje/ isključivanje

0

Isključivanje



Puštanje displeja u rad



Bušenje



Brzo zaustavljanje (Quick Stop)

### Dijagram broja obrtaja

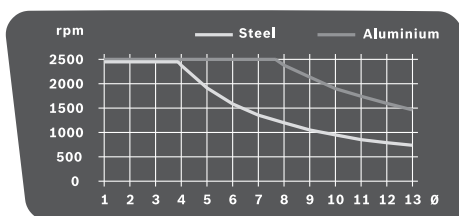

Dijagram prikazuje broj obrtaja koji treba da se podesi (rpm) u zavisnosti od prečnika burgije (Ø u mm) za materijale čelik (Steel) i aluminijum (Aluminium).

## Opis proizvoda i specifikacija



**Pročitajte sve bezbednosne napomene i uputstva.** Propusti u poštovanju bezbednosnih napomena i uputstava mogu da prouzrokuju električni udar, požar i/ili teške povrede.

Vodite računa o slikama u prednjem delu uputstva za rad.

### Namenska upotreba

Električni alat je zajedno sa umetkom alata namenjen za bušenje u drvetu, metalu i plastici.

### Komponente sa slike

Označavanje brojevima komponenti sa slika odnosi se na prikaz električnog alata na grafičkoj strani.

- (1) Osnovna ploča
- (2) Poluga brzog stezača
- (3) Brzi zatezač
- (4) Stub bušilice
- (5) Zupčasta letva
- (6) Dijagram broja obrtaja
- (7) Stezna poluga podešavanja po visini
- (8) Stezna poluga dubinskog graničnika

- (9) Graničnik za dubinu
- (10) Laser-pločica sa upozorenjem
- (11) Obrtni točak
- (12) Pogonska jedinica
- (13) Prekidač za uključivanje/isključivanje sa Quick Stop-funkcijom
- (14) Displej
- (15) Regulator broja obrtaja
- (16) Brzostezna glava
- (17) Umetni alat<sup>A)</sup>
- (18) Otvori za montažu
- (19) Paralelni graničnik
- (20) Leptir zavrtnji paralelnog graničnika
- (21) Prekidač za izbor brzine
- (22) Jedinica osvetljenja i lasera
- (23) Šestougaoni ključ (4 mm)
- (24) Zavrtnj za pričvršćivanje stuba bušilice
- (25) Rukavac vodice stuba bušilice
- (26) Žljeb vodice osnovne ploče
- (27) Sigurnosni prsten
- (28) Prsten za držanje
- (29) Zatezna čaura
- (30) Taster osvetljenja
- (31) Taster laserskog krstića
- (32) Izlaz za laserski zrak
- (33) Taster pokazivača broja obrtaja/pokazivača dubine bušenja
- (34) Taster nulte tačke
- (35) Zavrtnj za podešavanje sile stezanja kočnice

A) **Prikazani ili opisani pribor ne spada u standardno pakovanje. Kompletni pribor možete da nadete u našem programu pribora.**

### Tehnički podaci

Bušilica sa stalkom		PBD 40
Broj artikla		<b>3 603 M07 0..</b>
Nominalna ulazna snaga	W	710
Broj obrtaja u praznom hodu		
- 1. brzina	min <sup>-1</sup>	200-850
- 2. brzina	min <sup>-1</sup>	600-2500
Tip lasera	nm	650
	mW	< 1
Klasa lasera		2
C <sub>6</sub>		1
Divergencija laserske linije	mrad (pun ugao)	0,5
Maks. Ø bušenja		

Bušilica sa stalkom		PBD 40
– Čelik	mm	13
– Drvo	mm	40
Područje zatezanja stezne glave	mm	1,5–13
Maks. hod bušilice	mm	90
Ukupna visina	mm	650
Mere osnovne ploče (širina x dubina x visina)	mm	330 x 350 x 30
Težina u skladu sa EPTA- Procedure 01:2014	kg	11,2
Klasa zaštite		

Podaci važe za nominalne napone [U] od 230 V. Kod napona koji odstupaju i izvođenja specifičnih za zemlje ovi podaci mogu da variraju.

### Informacija o šumovima

Vrednosti emisije buke utvrđene u skladu sa **EN 62841-3-13**.

Pod A klasifikovan nivo zvučnog pritiska električnog alata tipično iznosi **73 dB(A)**. Nesigurnost K = 3 dB. Nivo buke prilikom rada može da prekorači navedene vrednosti. **Nosite zaštitu za sluh!**

Nivo emisije buke naveden u ovim uputstvima je izmeren prema standardizovanom mernom postupku i može se koristiti za poređenje električnih alata jedan sa drugim. Pogodna je i za privremenu procenu emisije buke.

Navedena vrednost emisije buke odgovara osnovnoj upotrebi električnog alata. Ako se električni alat upotrebljava za druge namene, sa drugim upotrebljenim alatima ili ako se nedovoljno održava, može doći do odstupanja vrednosti emisije buke. Ovo može u značajnoj meri povećati emisiju buke tokom celokupnog perioda korišćenja.

Za tačnu procenu emisije buke trebalo bi uzeti u obzir i vreme u kojem je uređaj isključen ili u situaciji da radi, ali nije stvarno u upotrebi. Ovo može značajno redukovati emisiju buke tokom celokupnog perioda korišćenja.

## Montaža

- ▶ **Izbegavajte nenameran start električnog alata. Za vreme montaže i kod svih radova na električnom alatu nesme mrežni utikač da je priključen na struju.**

### Obim isporuke

Izvadite sve isporučene delove oprezno iz svoga pakovanja. Pre prvog puštanja u rad električnog alata proverite da li su svi ispod navedeni delovi isporučeni:

- Pogonska jedinica **(12)** sa stubom bušilice **(4)**
- Osnovna ploča **(1)**
- Brzi zatezač **(3)**
- Paralelni graničnik **(19)**
- Šestougao ni ključ **(23)**

**Napomena:** Proverite, da li električni alat eventualno ima oštećenja.

Pre daljeg korišćenja električnog alata, morate pažljivo da

proverite da li zaštitni mehanizam ili blago oštećeni delovi besprekorno i adekvatno funkcionišu. Prekontrolišite, da li pokretni delovi funkcionišu besprekorno i ne zaglavljaju, ili da li su delovi oštećeni. Svi delovi moraju biti ispravno montirani i ispunjavati sve uslove, da bi obezbedili besprekoran rad.

Oštećeni uređaji zašтите i delovi moraju se stručno popraviti ili zameniti u priznatoj stručnoj radionici.

### Montaža pojedinačnih delova (videti sliku A)

Pre prvog puštanja u rad morate električni alat sastaviti na sledeći način:

- Pomerajte brzi zatezač **(3)** preko stuba bušilice **(4)**.
- Postavite stub bušilice **(4)** na osnovnu ploču **(1)** tako, da burgija **(25)** uđe u žleb vodice **(26)**.
- Pritegnite pričvrtni zavrtnj **(24)** šestouganim ključem **(23)**.

### Montaža na radnu površinu (videti sliku B)

- ▶ **Da bi se obezbedilo bezbedno rukovanje, morate pre upotrebe da montirate električni alat na ravnu i stabilnu radnu površinu (na primer radni sto).**

- Pričvrstite električni alat adekvatnim vijčanim spojem na radnu površinu. Za to služe otvori **(18)**.

### Usisavanje prašine/piljevine

Prašine od materijala kao što je premaz koji sadrži olovo, neke vrste drveta, minerali i metal mogu biti štetni po zdravlje. Dodir ili udisanje prašine mogu izazvati alergijske reakcije i/ili oboljenja disajnih puteva radnika ili osoba koje se nalaze u blizini.

Neke prašine kao od hrasta i bukve važe kao izazivači raka, posebno u vezi sa dodatnim materijama za obradu drveta (hromati, zaštitna sredstva za drvo). Materijal koji sadrži azbest smeju koristiti samo stručnjaci.

- Dobro provetrite radno mesto.
- Preporučuje se, da se nosi zaštitna maska za disanje sa klasom filtera P2.

Obratite pažnju na propise u Vašoj zemlji za materijale koje treba obrađivati.

- ▶ **Izbegavajte sakupljanje prašine na radnom mestu.**

Prašine se mogu lako zapaliti.

### Promena alata (videti sliku C)

Pogonska jedinica **(12)** se fabrički isporučuje za brzosteznu glavu za bušilice sa dve stezne čaure **(16)**.

#### Korišćenje alata za umetanje

- Okrenite sigurnosni prsten **(27)** u smeru „UNLOCK“.
- Obrćite zateznu čauru **(29)** u pravcu obrtanja kazaljke na satu dok ne umetnete alat za umetanje **(17)**.
- Alat za umetanje **(17)** umetnite sasvim, držite ga u prijemnici za alat, a zateznu čauru **(29)** rukom snažno zavrните u pravcu suprotnom od obrtanja kazaljke na satu. Pri tome držite prsten za držanje **(28)**.
- Okrenite sigurnosni prsten **(27)** u smeru „LOCK“.

**Napomena:** Ukoliko postavljate male burgije, prethodno podesite prihvat alata otprilike na prečnik burgije. Inače postoji opasnost da se burgija upotrebi bez ispravnog centriranja.

#### Skidanje alata za umetanje

- Okrenite sigurnosni prsten **(27)** u smeru „UNLOCK“.
- Obrćite zateznu čauru **(29)** u pravcu obrtanja kazaljke na satu dok ne možete da izvadite alat za umetanje **(17)**.

## Režim rada

- ▶ **Izvučite pre svih radova na električnom alatu mrežni utikač iz utičnice.**
- ▶ **Ponovo čvrsto stegnite posle svake promene zavrtnje i steznu polugu.**

### Priprema za rad

#### Osvetljavanje radnog područja (videti sliku D)

Pobrinite se za to, da neposredno radno područje bude dovoljno osvetljeno.

- Da biste **pokrenuli (14)** displej, okrenite prekidač za uključivanje/isključivanje **(13)** u položaj .
- Uključite jedinicu osvetljenja **(22)** pomoću tastera **(30)**. Na displeju **(14)** se pojavljuje prikaz „Light“.

#### Pravilno pozicioniranje radnog komada (videti sliku E)

Laserski krstić Vam pokazuje tačno mesto bušenja.

- Da biste **pokrenuli (14)** displej, okrenite prekidač za uključivanje/isključivanje **(13)** u položaj .
- Uključite lasersku jedinicu **(22)** pomoću tastera **(31)**. Na displeju **(14)** se pojavljuje prikaz „Laser“.
- Centrirajte Vaš marker na radnom komadu laserskim krstićem.

#### Pričvršćivanje radnog komada (videti slike F1–F2)

Radi obezbeđivanja optimalne radne jedinice morate uvek čvrsto steći radni komad. Ne obrađujte radne komade koji su suviše mali za stezanje.

Dugi i teški radni komadi moraju se na slobodnom kraju podupreti ili osloniti.

**Napomena:** Za stezanje malih radnih komada koristite mašinsku stegu (npr. Bosch MS 80).

- Pozicionirajte radni komad pomoću laserskog krstića.
- Otpustite polugu brzog stezača **(2)** na brzom zatezaču **(3)**.
- Neka brzi stezač **naleže** na radni komad. Okrećite polugu brzog stezača **(2)** u pravcu okretanja kazaljke na satu, dok se radni komad ne pričvrsti.
- Otpuštajte nakon bušenja polugu brzog stezača **(2)** suprotno od kretanja kazaljke na satu.
- Okrenite brzi zatezač **(3)** u stranu i izvadite radni komad.

Paralelni graničnik **(19)** služi da se veći radni komadi osiguraju od okretanja.

- Odvrnite leptir zavrtnje **(20)** na paralelnom graničniku **(19)** i stavite paralelni graničnik u žleb na osnovnoj ploči **(1)**.
- Ponovo čvrsto stegnite leptir zavrtnje.
- Pričvrstite radni komad pomoću brzog zatezača **(3)**.

#### Podešavanje visine pogonske jedinice (videti sliku G)

##### ▶ Ne podešavajte visinu pogonske jedinice tokom rada.

Aktivirajte steznu polugu **(7)** samo, kada je obrtni točak na poziciji izlaza. Ova mera opreza sprečava moguće povrede.

Visina pogonske jedinice **(12)** može da se podesi u zavisnosti od dužine alata za umetanje i veličine radnog komada.

**Napomena:** Nakon podešavanja visine pogonske jedinice, mora ponovo da se proveri položaj radnog komada pomoću laserskog krstića. U datom slučaju morate ponovo centrirati radni komad.

Kočnica sprečava da se kada je otvorena stezna poluga **(7)** pogonska jedinica **(12)** slučajno spusti. Proverite ponekad silu stezanja kočnice i potrebi je naknadno podesite.

- Uverite se, da je obrtni točak **(11)** na poziciji izlaza.
- Jednom rukom uhvatite obrtni točak **(11)** a drugom rukom otpuštajte steznu polugu **(7)** suprotno od kretanja kazaljke na satu.
- Podesite pomoću obrtnog točka visinu pogonske jedinice **(12)** prema korišćenom alatu za umetanje i visini radnog komada.
- Ponovo zategnite steznu polugu u smeru kretanja kazaljke na satu **(7)**.

**Napomena:** Stezna poluga **(7)** ima slobodno kretanje, kako bi mogla da se okrene u ergonomski povoljan ili u položaj koji štedi prostor.

Uklonite pri stegnutoj zateznoj poluzi hvataljku sa pogonske jedinice, okrenite je u željenu poziciju i ponovo je učvrstite.

### Puštanje u rad

- ▶ **Obratite pažnju na napon mreže! Napon strujnog izvora mora biti usaglašen sa podacima na tipskoj tablici električnog alata. Električni alati označeni sa 230 V mogu da rade i sa 220 V.**

#### Uključivanje

- Da biste **pokrenuli (14)** displej, okrenite prekidač za uključivanje/isključivanje **(13)** u položaj .
- Da biste **pokrenuli** električni alat, okrenite prekidač za

uključivanje/isključivanje **(13)** u položaj .

Sada možete da podesite broj obrtaja.

#### Isključivanje

- Za **završetak bušenja** okrenite prekidač za uključivanje/isključivanje **(13)** u položaj .

iii

- Za **kompletno isključivanje** električnog alata prekidač za uključivanje/isključivanje **(13)** prebacite u položaj „0“.

**Napomena:** Električni alat je sada bez električne struje. Brišu se sva aktuelna podešavanja.

### Quick Stop-funkcija





Električni alat se sa Quick Stop-funkcijom brzo isključuje, kada se na primer umetak alata zaglavi u radnom komadu.

- Prekidač za uključivanje/isključivanje **(13)** pritisnite kratko i brzo. Električni alat i displej se odmah isključuju.
- Napomena:** Električni alat je sada bez električne struje. Brišu se sva aktuelna podešavanja.
- Da bi potom električni alat ponovo pustili u rad, morate prekidač za uključivanje-/isključivanje **(13)** da vratite nazad u poziciju „0“.
- Potom možete električni alat ponovo uključiti (prekidač za uključivanje/isključivanje **(13)** u poziciju ).



### Zaštita od ponovnog pokretanja

Zaštita od ponovnog pokretanja sprečava nekontrolisano pokretanje električnog alata posle prekida dovoda struje (npr. nakon izvlačenja mrežnog utikača tokom rada).

- Da bi potom električni alat ponovo pustili u rad, morate prekidač za uključivanje/isključivanje **(13)** da vratite nazad u poziciju. 
- Potom možete električni alat ponovo uključiti (prekidač za uključivanje/isključivanje **(13)** u poziciju ).

### Zaštita od preopterećenja

Prilikom namenske upotrebe, električni alat ne može da se preopteretiti. Ukoliko dođe do prekomernog opterećenja, samostalno se isključuje elektronika električnog alata.

- Da bi potom električni alat ponovo pustili u rad, morate prekidač za uključivanje/isključivanje **(13)** da vratite nazad u poziciju. 
- Potom možete električni alat ponovo uključiti (prekidač za uključivanje/isključivanje **(13)** u poziciju ).

### Podešavanje broja obrtaja

- **Pre početka rada podesite ispravan broj obrtaja. Broj obrtaja mora da odgovara prečniku bušenja i materijalu koji bušite.** Kod pogrešno podešenog broja obrtaja, umetni alat se može kačiti u radnom komadu.

Prilikom podešavanja odgovarajućeg broja obrtaja, orijentišite se na dijagram broja obrtaja **(6)**. On prikazuje broj obrtaja koji treba da se podesi (**rpm**) u zavisnosti od prečnika burgije ( $\varnothing$  u mm) za materijale čelik (**Steel**) i aluminijum (**Aluminium**).

### Mehanički izbor brzine

- **Prekidač za biranje brzina (21) aktivirajte samo kada električni alat miruje.**

Pomoću prekidača za izbor brzine **(21)** možete prethodno da izaberete **2** opsega broja obrtaja.

### Brzina 1:

Opseg malog broja obrtaja; za radove sa velikim prečnicima bušenja.

### Brzina 2:

Opseg većeg broja obrtaja; za radove sa malim prečnicima bušenja.

- Okrenite prekidač za biranje brzine **(21)** u željeni položaj. Ako prekidač za biranje brzine **(21)** ne možete da okrenete do graničnika, malo obrnite steznu glavu bušilice.

### Elektronska regulacija broja obrtaja (videti sliku H)

Pomoću regulatora broja obrtaja **(15)** kontinuirano možete da podešavate broj obrtaja električnog alata.

- Da biste **pokrenuli** električni alat, okrenite prekidač za uključivanje/isključivanje **(13)** u položaj .
- Pomoću tastera **(33)** uključite oblast prikaza displeja na „Speed“.
- Okrećite regulator broja obrtaja **(15)** sve dok se na displeju **(14)** ne prikaže željeni broj obrtaja.

### Napomene za rad

#### Opšta uputstva

Pre bušenja obezbedite da brzi zatezač **(3)**, paralelni graničnik **(19)** ili mašinska stega (pribor) budu pričvršćeni. Pri izlaženju burgije iz radnog komada može se burgija zaglaviti i povući sa sobom i radni komad. Usporite stoga na kraju bušenja pomeranje napred.

Ako umetak alata blokira, isključite električni alat. Neka se umetak alata i radni komad ohlade. Uklanjajte opiljke od bušenja. Pronadite uzrok zaglavlivanja umetka alata i uklonite ga.

#### Specijalna uputstva za bušenje u metalu

Obeležite za bušenje radne komade od metala. Prethodno nabušite kod preseka bušenja iznad 10 mm. Koristite za hlađenje mesta bušenja ulje za rezanje (na primer Bosch Univerzalno ulje za rezanje navoja), da bi bolje mogli da radite.

#### Položaj rukovaoca

- **Stanite ispred električnog alata.** Tako imate uvek dobar pregled mesta bušenja.
- Držite ruke i prste dalje od rotirajućeg umetka alata.
- Ne ukrštajte Vaše ruke ispred pogonske jedinice.

#### Bušenje

- Postavite radni komad na osnovnu ploču **(1)**.
- Podesite visinu pogonske jedinice.
- Poravnajte radni komad pomoću laserskog krstića.
- Stegnite radni komad.
- Podesite odgovarajući broj obrtaja.
- Uključite električni alat.
- Za bušenje okrećite obrtni točak **(11)** sa ujednačenim potiskom, sve dok ne postignete željenu dubinu bušenja.

- Kada postignete željenu dubinu bušenja, vratite obrtni točak **(11)** tako da pogonska jedinica opet bude u početnom položaju.
- Isključite električni alat.

#### Prikaz dubine bušenja (videti sliku I)

Pomoću displeja **(14)** možete da prikazete trenutnu dubinu bušenja.



- Pomoću tastera **(33)** uključite oblast prikaza displeja na „Depth“.
- Podesite visinu pogonske jedinice.
- Stavite vrh burgije lagano na radni komad.
- Pritisnite taster **(34)** za utvrđivanje nulte tačke. Na displeju **(14)** se pojavljuje prikaz „Reset“.
- Bušite sa ujednačenim potiskom, sve dok se željena dubina bušenja ne prikaže na displeju.

#### Podešavanje dubine bušenja (videti sliku J)

Pomoću graničnika za dubinu možete **(9)** da utvrdite dubinu bušenja **t**.

- Otpuštajte steznu polugu **(8)** suprotno od kretanja kazaljke na satu.
- Izvršite probno bušenje. Ako se na displeju **(14)** prikazuje željena dubina bušenja **t**, ponovo zategnite steznu polugu **(8)**.  
Za sledeća bušenja se na taj način dubina bušenja ograničava na vrednost **t**.

#### Transport (videti sliku K)

- Tokom transporta, držite električni alat sa obe ruke za osnovnu ploču **(1)** (  ) ili jednom rukom za stub bušilice **(4)** (  ).  
Električni alat nemojte nositi za obrtni točak **(11)** (  ).

## Održavanje i servis

### Održavanje i čišćenje

- ▶ **Izvučite pre svih radova na električnom alatu mrežni utikač iz utičnice.**
- ▶ **Držite električni alat i proreze za ventilaciju čiste, da bi dobro i sigurno radili.**

Ako je neophodna zamena priključnog voda, onda to mora da izvede **Bosch** ili ovlašćena servisna služba za **Bosch** električne alate, kako biste izbegli ugrožavanje bezbednosti. Po potrebi čistite stub bušilice **(4)** suvom krpom i lagano ga isprskajte Bosch univerzalnim uljem za rezanje navoja (pribor).

#### Podešavanje kočnice pogonske jedinice (videti sliku L)

Sila stezanja kočnice za pogonsku jedinicu **(12)** može naknadno da se podesi.

#### Provera

- Sila stezanja kočnice mora u svakoj visini sigurno držati pogonsku jedinicu.

#### Podešavanje

- Okrenite zavrtnj za podešavanje **(35)** pomoću šestougaonog ključa **(23)** suprotno od kazaljke na satu da

biste smanjili silu stezanja, odnosno u smeru kazaljke na satu da biste povećali silu stezanja.

- Prekontrolišite da li je postignuta željena sila stezanja.

### Servis i saveti za upotrebu

Servis odgovara na vaša pitanja u vezi sa popravkom i održavanjem vašeg proizvoda kao i u vezi sa rezervnim delovima. Šematske prikaze i informacije u vezi rezervnih delova naći ćete i pod: **www.bosch-pt.com**

Bosch tim za konsultacije vam rado pomaže tokom primene, ukoliko imate pitanja o našim proizvodima i njihovom priboru.

Molimo da kod svih pitanja i naručivanja rezervnih delova neizostavno navedete broj artikla sa 10 brojevanih mesta prema tipskoj pločici proizvoda.

#### Srpski

Bosch Elektroservis  
Dimitrija Tucovića 59  
11000 Beograd  
Tel.: +381 11 644 8546  
Tel.: +381 11 744 3122  
Tel.: +381 11 641 6291  
Fax: +381 11 641 6293  
E-Mail: office@servis-bosch.rs  
www.bosch-pt.rs

#### Dodatne adrese servisa pogledajte na:

[www.bosch-pt.com/serviceaddresses](http://www.bosch-pt.com/serviceaddresses)

### Uklanjanje đubreta

Električni alati, pribor i pakovanja treba reciklirati na ekološki prihvatljiv način.



Ne bacajte električni alat u kućni otpad!

#### Samo za EU-zemlje:

Prema evropskim smernicama 2012/19/EU o starim električnim i elektronskim uređajima i njihovim pretvaranju u nacionalno dobro ne moraju više upotrebljivi električni pribori da se odvojeno sakupljaju i odvoze nekoj regeneraciji koja odgovara zaštiti čovekove okoline.

## Slovenščina

### Varnostna opozorila

#### Splošna varnostna navodila za električna orodja

**⚠ OPOZORILO** Preberite vsa varnostna opozorila, navodila, ilustracije in

specifikacije, ki so priložene temu električnemu orodju.

Če spodaj navedenih napotkov ne upoštevate, lahko pride do električnega udara, požara in/ali težke poškodbe.

### Vsa opozorila in napotke shranite, ker jih boste v prihodnje še potrebovali.

Pojem električno orodje, ki se pojavlja v nadaljnjem besedilu, se nanaša na električna orodja z električnim pogonom (z električnim kablom) in na akumulatorska električna orodja (brez električnega kabla).

#### Varnost na delovnem mestu

- ▶ **Delovno mesto naj bo vedno čisto in dobro osvetljeno.** Nered in neosvetljena delovna mesta povečajo možnost nezgod.
- ▶ **Električnega orodja ne uporabljajte v okolju, v katerem lahko pride do eksplozij (prisotnost vnetljivih tekočin, plinov ali prahu).** Električna orodja povzročajo iskrenje, zaradi katerega se lahko prah ali hlapi vnamejo.
- ▶ **Ko uporabljate električno orodje, poskrbite, da v bližini ni otrok ali drugih oseb.** Odvračanje pozornosti lahko povzroči izgubo nadzora nad orodjem.

#### Električna varnost

- ▶ **Priključni vtič električnega orodja se mora prilegati vtičnici. Spreminjanje vtiča na kakršen koli način ni dovoljeno. Pri ozemljenih električnih orodjih ne uporabljajte adapterskih vtičev.** Nespremenjeni vtiči in ustrezne vtičnice zmanjšujejo tveganje električnega udara.
- ▶ **Izogibajte se telesnemu stiku z ozemljenimi površinami, kot so na primer cevi, grelci, hladilniki in pašniki.** Tveganje električnega udara je večje, če je vaše telo ozemljeno.
- ▶ **Prosimo, da napravo zavarujete pred dežjem ali vlago.** Vdor vode v električno orodje povečuje tveganje za električni udar.
- ▶ **Kabel uporabljajte pravilno. Kabel zavarujte pred vročino, oljem, ostrimi robovi ali premikajočimi se deli.** Poškodovani ali zapleteni kabli povečujejo tveganje električnega udara.
- ▶ **Kadar uporabljate električno orodje zunaj, uporabljajte samo kableske podaljške, ki so primerni za delo na prostem.** Uporaba kableskega podaljška, ki je primeren za delo na prostem, zmanjšuje tveganje za električni udar.
- ▶ **Če je uporaba električnega orodja v vlažnem okolju neizogibna, uporabljajte stikalo za zaščito pred kvarnim tokom.** Uporaba zaščitnega stikala zmanjšuje tveganje električnega udara.

#### Osebna varnost

- ▶ **Bodite pozorni, pazite kaj delate ter se dela z električnim orodjem lotite z razumom. Ne uporabljajte električnega orodja, če ste utrujeni oziroma če ste pod vplivom mamil, alkohola ali zdravil.** Trenutek nepazljivosti pri uporabi električnega orodja je lahko vzrok za resne telesne poškodbe.
- ▶ **Uporabljajte osebno zaščitno opremo. Vedno uporabljajte zaščito za oči.** Z uporabo zaščitne opreme, kot so protiprašna maska, varnostni čevlji, ki ne drsijo,

čelada ali zaščita za sluh, v ustreznih okoliščinah zmanjšate nevarnost poškodb.

- ▶ **Preprečite nenameren vklop orodja. Pred priključitvijo električnega orodja na električno omrežje in/ali na akumulatorsko baterijo in pred dviganjem ali nošenjem se prepričajte, da je električno orodje izklopljeno.** Če električno orodje nosite in imate pri tem prst na stikalu ali pa orodje napajate, ko je stikalo v položaju za vklop, lahko pride do nesreče.
- ▶ **Odstranite vse ključe in izvijače za prilagajanje orodja, preden orodje vključite.** Ključ ali izvijač, ki ga ne odstranite z vrtečega se dela električnega orodja, lahko povzroči telesne poškodbe.
- ▶ **Ne precenjujte svojih sposobnosti. Ves čas trdno stojite in vzdržujte ravnoesje.** To omogoča boljši nadzor nad električnim orodjem v nepričakovanih situacijah.
- ▶ **Bodite primerno oblečeni. Ne nosite ohlapnih oblačil ali nakita. Las in oblačil ne približujte premikajočim se delom.** Ohlapna oblačila, nakit ali dolgi lasje se lahko ujamejo v premikajoče se dele.
- ▶ **Če imate na voljo naprave za priklop sesalnika za prah ali zbiralnih posod, se prepričajte, da so te ustrezno priključene.** Uporaba sistema za zbiranje prahu lahko zmanjša nevarnosti, povezane s prahom.
- ▶ **Naj seznanjenost z orodjem, ki jo pridobite s pogosto uporabo, ne bo razlog za to, da postanete lahkomišeln in ignorirate varnostna načela.** V delčku sekunde lahko nepozorno dejanje pripelje do hude poškodbe.

#### Uporaba in vzdrževanje električnega orodja

- ▶ **Električnega orodja ne preobremnjajte. Za delo uporabite ustrezno električno orodje.** Pravo električno orodje bo delo opravilo bolje in varneje, in sicer s hitrostjo, za katero je bilo oblikovano.
- ▶ **Električnega orodja ne uporabljajte, če ga s stikalom ne morete vklopiti in izklopiti.** Vsako električno orodje, ki ga ni mogoče nadzirati s stikalom, je nevarno in ga je treba popraviti.
- ▶ **Izvlcite vtič iz vtičnice in/ali odstranite akumulatorsko baterijo, če je le mogoče, in odstranite ter shranite pribor, še preden se lotite popravila orodja.** Ti preventivni varnostni ukrepi zmanjšajo tveganje za nenamerni zagon aparata.
- ▶ **Ko električnih orodij ne uporabljate, jih shranite izven dosega otrok. Osebam, ki orodja ne poznajo ali niso prebrale teh navodil za uporabo, orodja ne dovolite uporabljati.** Električna orodja so nevarna, če jih uporabljajo neizkušene osebe.
- ▶ **Vzdržujte električna orodja in pribor. Prepričajte se, da so premikajoči se deli pravilno poravnani in da se ne zatikajo ter da deli niso polomljeni. Prav tako preverite, ali je na orodju še kaj drugega, kar bi lahko vplivalo na njegovo delovanje. Če je električno orodje poškodovano, mora biti pred uporabo popravljeno.**



Slabo vzdrževana električna orodja so vzrok za mnoge nezgode.

- ▶ **Rezalna orodja naj bodo vedno ostra in čista.** Skrbno negovana rezalna orodja z ostrimi robovi se manj zatikajo in so lažje vodljiva.
- ▶ **Električna orodja, pribor, vsadna orodja in podobno uporabljajte v skladu s temi navodili. Pri tem upoštevajte delovne pogoje in dejavnost, ki jo boste opravljali.** Uporaba električnih orodij v namene, ki so drugačni od predpisanih, lahko privede do nevarnih situacij.
- ▶ **Ročaji in površine za prijemanje naj bodo suhe, čiste in brez olja ali maščobe.** Gladki ročaji in površine za prijemanje ne omogočajo varne uporabe in nadzora orodja v nepričakovanih situacijah.

#### Servisiranje

- ▶ **Vaše električno orodje naj popravlja samo usposobljeno strokovno osebje, ki naj pri tem uporabi zgolj originalne rezervne dele.** S tem boste zagotovili, da bo orodje varno za uporabo.

#### Varnostna opozorila za vrтанje

- ▶ **Sveder mora biti varno nameščen.** Sveder, ki ni dobro nameščen, se lahko premakne ali prevrne, kar povzroči telesne poškodbe.
- ▶ **Obdelovanec mora biti vpet ali drugače pritrjen na nosilec obdelovanca. Ne vrtajte v obdelovanca, ki so premajhni, da bi jih bilo mogoče varno vpeti.** Držanje obdelovanca z roko lahko pri delu povzroči telesne poškodbe.
- ▶ **Ne nosite rokavic.** Rokavice bi se lahko zapletle v vrteče se dele ali odrezke, kar lahko povzroči telesne poškodbe.
- ▶ **Rok ne približujte območju vrтанja, ko orodje deluje.** Stik z vrtečimi se deli ali odrezki lahko povzroči telesne poškodbe.
- ▶ **Prepričajte se, da se pribor vrti, preden ga potopite v obdelovanec.** V nasprotnem primeru se lahko pribor zatakne v obdelovanca, kar povzroči nepričakovan premik obdelovanca in telesne poškodbe.
- ▶ **Če se pribor zatakne, prenehajte pritiskati na orodje in orodje izklopite. Ugotovite, zakaj je prišlo do zatikanja, in vzrok odpravite.** Zatikanje lahko povzroči nepričakovan premik obdelovanca in telesne poškodbe.
- ▶ **Preprečite tvorjenje daljših ostružkov tako, da pritisk navzdol redno prekinjate.** Ostri kovinski ostružki se lahko zataknejo in povzročijo telesne poškodbe.
- ▶ **Odrezkov z območja vrтанja nikdar ne odstranjujte med delovanjem orodja. Če želite odstraniti odrezke, pribor odmaknite od obdelovanca, izklopite orodje in počakajte, da se pribor preneha vrteti. Za odstranjevanje odrezkov uporabite pripomoček (npr. krtačo ali kavelj).** Stik z vrtečimi se deli ali odrezki lahko povzroči telesne poškodbe.
- ▶ **Nazivna hitrost pribora mora biti najmanj enaka najvišji hitrosti, ki je označena na električnem orodju.**

Nastavki, ki se vrtijo hitreje od svoje nazivne hitrosti, lahko počijo in se razletijo.

- ▶ **Električnemu orodju je priložena opozorilna nalepka za laser (glejte tabelo „Simboli in njihov pomen“).**
- ▶ **Opozoril na električnem orodju nikoli ne zakrivajte.**



**Laserskega žarka ne usmerjajte v osebe ali živali in tudi sami ne glejte neposredno v laserski žarek ali njegov odsev.** S tem lahko zaslepite ljudi in povzročite nesrečo ali poškodbe oči.

- ▶ **Če laserski žarek usmerite v oči, jih zaprite in glavo takoj obrnite stran od žarka.**
- ▶ **Ne spreminjajte laserske naprave.**
- ▶ **Otroci električnega orodja ne smejo uporabljati brez nadzora.** Pomotoma bi lahko zaslepil osebe.
- ▶ **Če besedilo na varnostni nalepki za laser ni v vašem jeziku, ga pred prvim zagonom prelepite s priloženo nalepko v ustreznem jeziku.**
- ▶ **Pritrdite električno orodje na trdno, ravno in vodoravno površino.** Če se električno orodje lahko premika ali maje, nastavka ne morete več enakomerno in varno voditi.
- ▶ **Ne zapuščajte električnega orodja, dokler se popolnoma ne ustavi.** Iztekajoče delovanje vsadnih orodij lahko povzroči telesne poškodbe.
- ▶ **Poskrbite za čistočo delovne površine in obdelovanca.** Ostri ostružki in predmeti lahko povzročijo poškodbe. Še posebej nevarne so kombinacije različnih materialov. Pri prahu lahkih kovin obstaja nevarnost požara ali eksplozije.
- ▶ **Pred začetkom dela nastavite pravilno število vrtljajev. Število vrtljajev mora biti prilagojeno premeru vrтанja in materialu, v katerega vrtate.** Pri napačno nastavljenem številu vrtljajev lahko pride do zataknitve nastavka v obdelovanca.
- ▶ **Po končanem delu ne prijemajte nastavka, dokler se ne ohladi.** Nastavek se pri delu močno segreje.
- ▶ **Redno preverjajte kabel in pustite, da poškodovan kabel popravi izključno pooblaščen servis za električna orodja Bosch. Nadomestite poškodovan kabelski podaljšek.** Tako boste zagotovili, da bo orodje ostalo varno.
- ▶ **Električno orodje, ki ga ne uporabljate, varno shranite. Skladiščno mesto mora biti suho in imeti mora možnost zaklepa.** S tem preprečite poškodbe električnega orodja zaradi skladiščenja ali uporabo s strani neizkušenega osebeja.
- ▶ **Ne uporabljajte električnega orodja s poškodovanim kablom. Ne dotikajte se poškodovanega električnega kabla. Če se kabel poškoduje med delom, izvlecite omrežni vtič iz vtičnice.** Poškodovani kabli povečujejo tveganje električnega udara.

## Simboli

Naslednji simboli so lahko pomembni za uporabo električnega orodja. Simbole in njihov pomen si zapomnite. Pravilna razlaga simbolov vam pomaga, da lahko električno orodje bolje in varneje uporabljate.

### Simboli in njihov pomen



**Lasersko žarčenje**  
**Ne glejte v laserski žarek**  
**Razred laserja 2**



Če imate dolge lase, jih spnite.



Ne nosite zaščitnih rokavic.



Ne nosite ohlapnih oblačil ali nakita.



Nosite zaščitna očala.

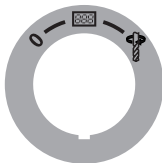

**Stikalo za vklop/izklop**

0

Izklop

888

Vklop zaslona



Vrtanje



Hitra zaustavitev (Quick Stop)

### Diagram števila vrtljajev

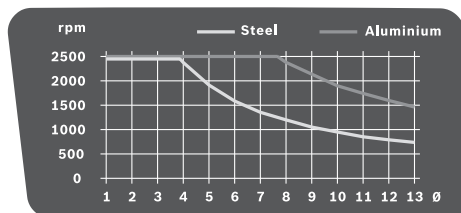

Diagram prikazuje število vrtljajev (rpm), ki ga je potrebno nastaviti glede na premer svedra (Ø v mm) za jeklo (Steel) in aluminij (Aluminium).

## Opis izdelka in delovanja



**Preberite vsa varnostna opozorila in navodila.** Neupoštevanje varnostnih opozoril in navodil lahko povzroči električni udar, požar in/ali hude poškodbe.

Upoštevajte slike na začetku navodil za uporabo.

### Namen uporabe

Električno orodje je skupaj s primernimi nastavki namenjeno za vrtanje v les, kovino in plastiko.

### Komponente na sliki

Oštevilčenje komponent, ki so prikazane na sliki, se nanaša na prikaz električnega orodja na strani z grafiko.

- (1) Osnovna plošča
- (2) Hitrovpeljna ročica
- (3) Hitrozatežno vpenjalo
- (4) Vrtalni steber
- (5) Zobato vodilo
- (6) Diagram števila vrtljajev
- (7) Blokirna ročica za nastavitve višine
- (8) Blokirna ročica omejevalnika globine
- (9) Omejevalnik globine
- (10) Opozorilna ploščica laserja
- (11) Vrtljiv obroč
- (12) Pogonska enota
- (13) Stikalo za vklop/izklop s funkcijo Quick Stop
- (14) Zaslon
- (15) Regulator števila vrtljajev
- (16) Hitrovpeljna glava
- (17) Nastavek<sup>A)</sup>
- (18) Izvrtine za namestitvev
- (19) Vzpredni prislon
- (20) Krilni vijaki vzporednega prislona
- (21) Stikalo za izbiro stopnje
- (22) Laserska in osvetlitvena enota
- (23) Šestrobi ključ (4 mm)
- (24) Pritrdilni vijak vrtalnega stebra
- (25) Vodilni zatič vrtalnega stebra
- (26) Vodilni utor osnovne plošče
- (27) Obročno varovalo
- (28) Držalni obroč
- (29) Vpenjalna puša
- (30) Tipka za osvetlitev
- (31) Tipka za laserski križ
- (32) Izhod laserskega žarka
- (33) Tipka za prikaz števila vrtljajev/prikaz vrtalne globine

(34) Tipka za ničto točko

(35) Vijak za nastavitev zavorne moči

A) **Prikazan ali opisan pribor ni del standardnega obsega dobave. Celoten pribor je del našega programa pribora.**

## Tehnični podatki

Namizni vrtalnik		PBD 40
Kataloška številka		3 603 M07 0..
Nazivna moč	W	710
Število vrtljajev v prostem teku		
– 1. stopnja	min <sup>-1</sup>	200–850
– 2. stopnja	min <sup>-1</sup>	600–2500
Vrsta laserja	nm	650
	mW	< 1
Razred laserja		2
C <sub>6</sub>		1
Odstopanje laserske linije	mrad (polni kot)	0,5
Najv. premer vrtnja		
– Jeklo	mm	13
– Les	mm	40
Območje vpenjanja vpenjalne glave	mm	1,5–13
Najv. hod svedra	mm	90
Skupna višina	mm	650
Mere osnovne plošče (širina x globina x višina)	mm	330 x 350 x 30
Teža po EPTA-Procedure 01:2014	kg	11,2
Razred zaščite		□ / II

Navedbe veljajo za nazivno napetost [U] 230 V. Pri drugih napetostih in izvedbah, specifičnih za posamezne države, se lahko te navedbe razlikujejo.

## Informacija o hrupu

Podatki o emisijah hrupa, pridobljeni v skladu s standardom **EN 62841-3-13**.

A-vrednotena raven zvočnega tlaka za električno orodje običajno znaša **73 dB(A)**. Negotovost K = 3 dB. Raven hrupa pri delu lahko preseže navedene vrednosti. **Uporabite zaščito za sluh!**

Vrednosti emisij hrupa, podane v teh navodilih, so bile izmerjene v skladu s standardiziranim merilnim postopkom in se lahko uporabljajo za primerjavo električnih orodij med seboj. Primerne so tudi za začasno oceno obremenjenosti s hrupom.

Navedena vrednost emisij hrupa velja za glavne načine uporabe električnega orodja. Če se električno orodje uporablja še v druge namene, z neustreznimi nastavki ali pri nezadostnem vzdrževanju, lahko vrednosti emisij hrupa

odstopajo. To lahko obremenjenost s hrupom med uporabo občutno poveča.

Za natančnejšo oceno emisij hrupa morate upoštevati tudi čas, ko je orodje izklopljeno, in čas, ko orodje deluje, vendar dejansko ni v uporabi. To lahko obremenjenost s hrupom med delom občutno zmanjša.

## Namestitev

► **Preprečite nenameren zagon električnega orodja. Pred montažo pribora ali drugimi popravki na električnem orodju izvlcite omrežni vtič iz vtičnice.**

### Obseg dobave

Vse priložene dele previdno vzemite iz embalaže.

Pred prvo uporabo električnega orodja preverite, ali so priloženi vsi spodaj navedeni deli:

- Pogonska enota **(12)** z vrtalnimi stebrom **(4)**
- Osnovna plošča **(1)**
- Hitrozatezno vpenjalo **(3)**
- Vzporadni prislon **(19)**
- Šestrobi ključ **(23)**

**Opomba:** električno orodje preverite glede morebitnih poškodb.

Pred nadaljnjo uporabo električnega orodja morate skrbno preveriti, ali zaščitne naprave oz. lažje poškodovane komponente delujejo brezhibno in v skladu s predvidenim načinom delovanja. Preverite, ali premični deli delujejo brezhibno in se ne zatikajo ter ali so deli poškodovani. Vsi deli morajo biti pravilno nameščeni in vsi pogoji izpolnjeni, da je zagotovljeno brezhibno delovanje orodja.

Poškodovane zaščitne naprave in dele naj strokovno popravi ali zamenja pooblaščen servisier.

### Montaža posameznih delov (glejte sliko A)

Pred prvim zagonom morate električno orodje sestaviti, kot sledi:

- Hitrozatezno vpenjalo **(3)** namestite na vrtalni steber **(4)**.
- Vrtalni steber **(4)** namestite v osnovno ploščo **(1)** tako, da bo vodilni zatič **(25)** nalegel v vodilni utor **(26)**.
- Pritrdilni vijak **(24)** zategnite s šestrobim ključem **(23)**.

### Namestitev na delovno površino (glejte sliko B)

► **Da zagotovite varno uporabo, električno orodje pred uporabo namestite na ravno in stabilno delovno površino (npr. delovni pult).**

- Električno orodje pritrдите na delovno površino s primernimi vijaki. Uporabite izvrtine **(18)**.

### Odsesavanje prahu/ostružkov

Prah nekaterih materialov, npr. svinčenega premaza, nekaterih vrst lesa, mineralov in kovin lahko škoduje zdravju. Dotik ali vdihavanje tega prahu lahko povzroči alergične reakcije in/ali obolenja dihal uporabnika ali drugih prisotnih oseb.

Določene vrste prahu, kot je npr. prah hrastovine ali bukovja, so rakotvorne, še posebej skupaj z dodatnimi snovmi za obdelavo lesa (kromat, zaščitno sredstvo za les). Material z vsebnostjo azbesta smejo obdelovati le strokovnjaki.

- Poskrbite za dobro zračenje delovnega mesta.
- Priporočamo, da nosite zaščitno masko za prah s filtrirnim razredom P2.

Upošteвайте veljavne nacionalne predpise za obdelovane materiale.

- **Preprečite nabiranje prahu na delovnem mestu.** Prah se lahko hitro vname.

### Menjava nastavka (glejte sliko C)

Pogonska enota (12) je tovarniško opremljena s hitrovpensalno glavo z dvema pušama (16).

#### Uporaba nastavka

- Obročno varovalo (27) zavrtite v smer „UNLOCK“.
- Vpenjalno pušo (29) obračajte v smeri urnega kazalca, dokler nastavka (17) ni mogoče vstaviti.
- Nastavek (17) vstavite v celoti, ga držite v vpenjalnem sistemu in ročno dobro privijte vpenjalno pušo (29) v nasprotni smeri urnega kazalca. Pri tem pridržite držalni obroč (28).
- Obročno varovalo (27) zavrtite v smer „LOCK“.

**Opomba:** pred vstavljanjem majhnih svedrov vpenjalni sistem nastavite na približen premer vrtnja. Sicer sveder morda ne bo pravilno centriran.

#### Odstranitev nastavka

- Obročno varovalo (27) zavrtite v smer „UNLOCK“.
- Vpenjalno pušo (29) vrtite v smeri urnega kazalca, dokler ni mogoče odstraniti nastavka (17).

## Delovanje

- **Pred začetkom kakršnih koli del na električnem orodju izvlecite omrežni vtič iz vtičnice.**
- **Po vsaki prestavitvi električnega orodja ponovno privijte vijake in blokirno ročico.**

### Priprava na delo

#### Osvetlitev delovnega območja (glejte sliko D)

Poskrbite, da je neposredno delovno območje osvetljeno.

- Za **vklop zaslona (14)** stikalo za vklop/izklop (13) zasukajte v položaj .
- S tipko (30) vklopite osvetlitveno enoto (22). Na zaslonu (14) se prikaže prikaz „Light“.

#### Pravilna namestitvev obdelovanca (glejte sliko E)

Laserski križ vam prikazuje točno mesto za vrtnje.

- Za **vklop zaslona (14)** stikalo za vklop/izklop (13) zasukajte v položaj .
- S tipko (31) vklopite lasersko enoto (22). Na zaslonu (14) se prikaže prikaz „Laser“.

- Na laserskem križu naravnajte oznako na obdelovancu.

#### Pritrditev obdelovanca (glejte slike F1–F2)

Da zagotovite optimalno varnost pri delu, morate obdelovanec vedno trdno vpeti. Ne obdelujte obdelovancev, ki so premajhni za vpenjanje.

Dolge in težke obdelovance je treba na nevpetem koncu podložiti ali podpreti.

**Opomba:** Za vpenjanje majhnih obdelovancev uporabite strojni primež (npr. Bosch MS 80).

- Obdelovanec namestite s pomočjo laserskega križa.
  - Sprostite hitrovpensalno ročico (2) na hitrozateznem vpenjalu (3).
  - Hitrozatezno vpenjalo naj naleže na obdelovanec. Hitrovpensalno ročico (2) vrtite v smeri urnega kazalca, dokler obdelovanec ni trdno vpet.
  - Po vrtnanju sprostite hitrovpensalno ročico (2) z vrtenjem v nasprotni smeri urnega kazalca.
  - Hitrozatezno vpenjalo (3) zavrtite na stran in snemite obdelovanec.
- Vzporedni prislon (19) preprečuje zasuk večjih obdelovancev.
- Sprostite krilne vijake (20) na vzporednem prislonu (19) in vzporedni prislon vstavite v utor na osnovni plošči (1).
  - Ponovno zategnite krilne vijake.
  - Obdelovanec pritrdite s pomočjo hitrozateznega vpenjala (3).

#### Nastavitev višine pogonske enote (glejte sliko G)

- **Višine pogonske enote ne spreminjajte med obratovanjem.** Blokirno ročico (7) uporabite samo, ko je vrtljiv obroč v izhodiščnem položaju. Ta previdnostni ukrep prepreči možne poškodbe.

Višino pogonske enote (12) lahko nastavite glede na dolžino nastavka in velikost obdelovanca.

**Opomba:** po nastavitvi višine pogonske enote morate ponovno preveriti položaj obdelovanca s pomočjo laserskega križa. Po potrebi morate obdelovanec ponovno poravnati.

Zavora prepreči, da bi se pri sproščeni blokirni ročici (7) pogonska enota (12) nenamerno spustila. Občasno preverite zavorno moč in jo po potrebi prilagodite.

- Prepričajte se, da je vrtljiv obroč (11) v izhodiščnem položaju.
- Z eno roko primite za vrtljiv obroč (11), z drugo roko pa sprostite blokirno ročico (7) v nasprotni smeri urnega kazalca.
- S pomočjo vrtljivega obroča nastavite višino pogonske enote (12) glede na nameščeni nastavek in višino obdelovanca.
- Zategnite blokirno ročico (7) v smeri urnega kazalca.

**Opomba:** Blokirna ročica (7) ima prosti tek, da jo lahko zasukate v ergonomično ugoden ali prostorsko varčen položaj.

Ko je blokirna ročica zategnjena, potegnite ročaj stran od

pogonske enote, ga zavrtite v željen položaj in ga spet spustite.

## Zagon

- **Upoštevajte omrežno napetost! Napetost vira električne energije se mora ujemati s podatki na označevalni tablici električnega orodja. Orodje, ki je označeno z 230 V, lahko priključite tudi na napetost 220 V.**

### Vklop

- Za **vklop zaslona (14)** stikalo za vklop/izklop (13)

zasukajte v položaj .

- Za **zagon električnega orodja** stikalo za vklop/

izklop (13) zasukajte v položaj . Zdaj lahko nastavite število vrtljajev.

### Izklop

- Za **končanje vrtnja** stikalo za vklop/izklop (13)

zasukajte v položaj .

ali

- Za **dokončen izklop** električnega orodja stikalo za vklop/izklop (13) zasukajte v položaj „0“.

**Opomba:** Električno orodje ni več pod napetostjo. Vse trenutne nastavitve se izbrisejo.

### Funkcija Quick Stop



Električno orodje lahko s funkcijo Quick Stop hitro izklopite v primeru, če se npr. nastavek zatakne v obdelovancu.

- Hitro na kratko pritisnite stikalo za vklop/izklop (13). Električno orodje in zaslon se takoj izklopita.

**Opomba:** Električno orodje ni več pod napetostjo. Vse trenutne nastavitve se izbrisejo.

- Za ponoven zagon električnega orodja morate stikalo za vklop/izklop (13) zasukati nazaj v položaj „0“.

Nato lahko električno orodje ponovno vklopite (stikalo za

vklop/izklop (13) zasukajte v položaj ).

### Zaščita pred ponovnim zagonom

Zaščita pred ponovnim zagonom prepreči nenadzorovan zagon električnega orodja po prekinjenem električnem napajanju (npr. zaradi izvlečenja omrežnega vtiča med delovanjem).

- Za ponoven zagon električnega orodja morate stikalo za



vklop/izklop (13) zasukati nazaj v položaj .

Nato lahko električno orodje ponovno vklopite (stikalo za

vklop/izklop (13) zasukajte v položaj ).

### Preobremenitvena zaščita

Električnega orodja pri uporabi v skladu z namembnostjo ni mogoče preobremeniti. Pri preveliki obremenitvi se elektronika električnega orodja samodejno izključi.

- Za ponoven zagon električnega orodja morate stikalo za vklop/izklop (13) zasukati nazaj v položaj . Nato lahko električno orodje ponovno vklopite (stikalo za vklop/izklop (13) zasukajte v položaj ).

### Nastavitev števila vrtljajev

- **Pred začetkom dela nastavite pravilno število vrtljajev. Število vrtljajev mora biti prilagojeno premeru vrtnja in materialu, v katerega vrzate.** Pri napačno nastavljenem številu vrtljajev lahko pride do zataknitve nastavka v obdelovaneč.

Pri nastavitvi primernega števila vrtljajev uporabite diagram števila vrtljajev (6). Diagram prikazuje število vrtljajev (rpm), ki ga je potrebno nastaviti, glede na premer svedra ( $\emptyset$  v mm) za jeklo (Steel) in aluminij (Aluminium).

### Mehanska izbira stopnje

- **Stikalo za izbiro stopnje (21) uporabljajte samo, ko je električno orodje izklopljeno.**

S stikalom za izbiro stopnje 2 je mogoče vnaprej izbrati (21) stopnji števila vrtljajev.

#### 1. stopnja:

nizko število vrtljajev: za delo s svedri velikega premera.

#### 2. stopnja:

visoko število vrtljajev: za delo s svedri majhnega premera.

- Stikalo za izbiro stopnje (21) zasukajte v zeleni položaj.

Če stikala za izbiro stopnje (21) ne morate zasukati do prislona, nekoliko zavrtite vpenjalno glavo s svedrom.

### Elektronska regulacija števila vrtljajev (glejte sliko H)

S pomočjo regulatorja števila vrtljajev (15) lahko brezstopenjsko nastavite število vrtljajev električnega orodja.

- Za **zagon električnega orodja** stikalo za vklop/

izklop (13) zasukajte v položaj .

- S pomočjo tipke (33) preklonite območje prikaza zaslona na „Speed“.

- Sukajte regulator števila vrtljajev (15) tako dolgo, dokler se na zaslonu (14) ne prikaže zeleno število vrtljajev.

### Navodila za delo

#### Splošna navodila

Pred vrtnjem se pripravite, da so hitrozatezno vpenjalo (3), vzporedni prislon (19) ali strojni primež (pribor) trdno pritrjeni.

Pri izstopu svedra iz obdelovanca se lahko sveder zatakne v obdelovanec in ga zagradi. Zaradi tega na koncu izvrtine upočasnite pikanje.

Če je nastavek blokiran, izklopite električno orodje. Pustite, da se nastavek in obdelovanec ohladi. Odstranite odrezke. Ugotovite vzroke za zataknitev nastavka in jih odpravite.

### Posebna navodila za vrtnanje v kovino

Kovinske obdelovance morate pred vrtnanjem nazrnjati. Pri vrtnalnih primerih nad 10 mm morate izvrtino navrtati. Za lažje delo uporabite rezalno olje (npr. univerzalno rezalno olje Bosch) za hlajenje mesta vrtnanja.

### Položaj uporabnika

- **Postavite se pred električno orodje.** Tako boste imeli vedno dober pogled na mesto vrtnanja.
- Rok in prstov ne približujte vrtečemu se nastavku.
- Pred pogonsko enoto ne smete prekrizati rok.

### Vrtnanje

- Obdelovanec položite na osnovno ploščo **(1)**.
- Nastavite višino pogonske enote.
- Obdelovanec poravnajte s pomočjo laserskega križa.
- Vpnite obdelovanec.
- Nastavite primerno število vrtljajev.
- Vključite električno orodje.
- Za vrtnanje vrtljiv obroč **(11)** zavrtite z enakomerno hitrostjo, dokler ne dosežete zelene globine vrtnanja.
- Ko dosežete zeleno globino vrtnanja, vrtljiv obroč **(11)** pomaknite nazaj, dokler pogonska enota ne doseže znova izhodiščnega položaja.
- Izklopite električno orodje.

### Prikaz globine vrtnanja (glejte sliko I)

S pomočjo zaslona **(14)** si lahko ogledate aktualno globino vrtnanja.

- Po nastavitvi števila vrtljajev s pomočjo tipke **(33)** preklopite območje prikaza zaslona na prikaz „Depth“.
- Nastavite višino pogonske enote.
- Konico svedra spustite do površine obdelovanca.
- Pritisnite tipko **(34)** za določitev ničte točke. Na zaslonu **(14)** se prikaže prikaz „Reset“.
- Vrtajte z enakomernim pomikanjem tako dolgo, dokler se zelena globina vrtnanja ne prikaže na zaslonu.

### Nastavitev globine vrtnanja (glejte sliko J)

S pomočjo omejevalnika globine **(9)** lahko določite globino vrtnanja **t**.

- Sprostite blokirno ročico **(8)** z vrtenjem v nasprotni smeri urnega kazalca.
- Opravite poskusno vrtnanje. Ko se na zaslonu **(14)** prikaže zelena globina vrtnanja **t**, ponovno zategnite blokirno ročico **(8)**. Pri naslednjem vrtnanju bo tako globina vrtnanja omejena na vrednost **t**.

### Transport (glejte sliko K)

- Za transport električno orodje z obema rokama primite za osnovno ploščo **(1)** (⚠) ali se z eno roko oprimate vrtalnega stebra **(4)** (⚠).

Električnega orodja nikoli ne nosite za vrtljiv obroč **(11)** (⚠).

## Vzdrževanje in servisiranje

### Vzdrževanje in čiščenje

- **Pred začetkom kakršnih koli del na električnem orodju izvlecite omrežni vtič iz vtičnice.**
- **Skrbite za čistočo električnega orodja in prezračevalnih utorov, da lahko dobro in varno delate.**

Če morate zamenjati priključni kabel, storite to pri servisu **Bosch** ali pooblaščenem servisu za električna orodja **Bosch**, da ne pride do ogrožanja varnosti.

Vrtnalni steber **(4)** po potrebi očistite s suho krpo in ga rahlo naoljite z univerzalnim rezalnim oljem Bosch (pribor).

### Nastavitev zavore pogonske enote (glejte sliko L)

Moč zavore za pogonsko enoto **(12)** lahko prilagodite.

### Preverjanje

- Moč zavore mora pogonsko enoto varno zadržati v vsaki višini.

### Nastavitev

- Nastavitveni vijak **(35)** s šestrobim ključem **(23)** obračajte v nasprotni smeri urnega kazalca, da zmanjšate zavorno moč, ali v smeri urnega kazalca, da povečate zavorno moč.
- Preverite, ali ste dosegli zeleno zavorno moč.

### Servisna služba in svetovanje uporabnikom

Servis vam bo dal odgovore na vaša vprašanja glede popravila in vzdrževanja izdelka ter nadomestnih delov. Tehnične skice in informacije glede nadomestnih delov najdete na: [www.bosch-pt.com](http://www.bosch-pt.com)

Boscheva skupina za svetovanje pri uporabi vam bo z veseljem odgovorila na vprašanja o naših izdelkih in pripadajočem priboru.

Ob vseh vprašanjih in naročilih rezervnih delov nujno sporočite 10-mestno številko na tipski ploščici izdelka.

### Slovensko

Robert Bosch d.o.o.  
Verovškova 55a  
1000 Ljubljana  
Tel.: +00 803931  
Fax: +00 803931  
Mail : [servis.pt@si.bosch.com](mailto:servis.pt@si.bosch.com)  
[www.bosch.si](http://www.bosch.si)

### Naslove drugih servisnih mest najdete na povezavi:

[www.bosch-pt.com/serviceaddresses](http://www.bosch-pt.com/serviceaddresses)

### Odlaganje

Električno orodje, pribor in embalažo je treba dostaviti v okolju prijazno ponovno predelavo.



Električnih orodij ne odvrzite med gospodinjske odpadke!

**Zgolj za države Evropske unije:**

V skladu z evropsko Direktivo 2012/19/EU o odpadnih električni in elektronski opremi (OEEU) in njeni uresničitvi v nacionalnem pravu se morajo električna orodja, ki niso več v uporabi, ločeno zbirati ter okolju prijazno reciklirati.

## Hrvatski

### Sigurnosne napomene

#### Opće upute za sigurnost za električne alate

**⚠ UPOZORENJE** Pročitajte sva sigurnosna upozorenja, upute, ilustracije i specifikacije koje se isporučuju s ovim električnim alatom. Nepoštivanje dolje navedenih uputa može uzrokovati električni udar, požar i/ili ozbiljne ozljede.

**Sačuvajte sve napomene o sigurnosti i upute za buduću primjenu.**

Pojam „električni alat” u upozorenjima odnosi se na električne alata s priključkom na električnu mrežu (s mrežnim kabelom) i električne alate s napajanjem na akumulatorsku bateriju (bez mrežnog kabela).

#### Sigurnost na radnom mjestu

- ▶ **Održavajte radno mjesto čistim i dobro osvijetljenim.** Nered ili neosvijetljeno radno mjesto mogu uzrokovati nezgode.
- ▶ **Ne radite s električnim alatima u eksplozivnim atmosferama, primjerice onima u kojima ima zapaljivih tekućina, plinova ili prašine.** Električni alati proizvode iskre koje mogu zapaliti prašinu ili pare.
- ▶ **Tijekom upotrebe električnog alata djecu i druge osobe držite podalje od mjesta rada.** Svako odvratanje pozornosti može uzrokovati gubitak kontrole nad uređajem.

#### Električna sigurnost

- ▶ **Priključni utikač električnog alata mora odgovarati utičnici. Sve su preinake utikača zabranjene. Nemojte upotrebljavati adapterske utikače zajedno sa zaštitno uzemljenim električnim alatima.** Utikač na kojem nisu vršene preinake i odgovarajuća utičnica smanjuju opasnost od strujnog udara.
- ▶ **Izbjegavajte dodir tijela s uzemljenim površinama kao što su cijevi, radijatori, štednjaci i hladnjaci.** Opasnost od električnog udara je veća ako je vaše tijelo uzemljeno.
- ▶ **Električne alate držite dalje od kiše ili vlage.** Prodiranje vode u električni alat povećava opasnost od strujnog udara.
- ▶ **Ne zloupotrebljavajte priključni kabel. Nikada nemojte upotrebljavati priključni kabel za nošenje, vješanje električnog alata ili za izvlačenje utikača iz mrežne utičnice. Priključni kabel držite dalje od izvora topline, ulja, oštih rubova ili pomičnih dijelova**

**uređaja.** Oštećen ili zapleten priključni kabel povećava opasnost od strujnog udara.

- ▶ **Ako s električnim alatom radite na otvorenom, upotrebljavajte isključivo produžni kabel prikladan za upotrebu na otvorenom.** Upotreba produžnog kabela prikladnog za rad na otvorenom smanjuje opasnost od strujnog udara.
- ▶ **Ako ne možete izbjeći upotrebu električnog alata u vlažnoj okolini, upotrijebite diferencijalnu strujnu zaštitnu sklopku.** Primjenom diferencijalne strujne zaštitne sklopke izbjegava se opasnost od strujnog udara.

#### Sigurnost ljudi

- ▶ **Budite pažljivi, pazite što činite i postupajte oprezno dok radite s električnim alatom. Nemojte upotrebljavati alat ako ste umorni ili pod utjecajem droga, alkohola ili lijekova.** Trenutak nepažnje kod upotrebe električnog alata može uzrokovati ozbiljne ozljede.
- ▶ **Nosite osobnu zaštitnu opremu. Uvijek nosite zaštitne naočale.** Nošenje osobne zaštitne opreme, kao što je maska za prašinu, zaštitna obuća s protukliznim potplatom, zaštitna kaciga ili štitnik za sluh, ovisno od vrste i primjene električnog alata, smanjuje opasnost od ozljeda.
- ▶ **Spriječite svako nehotično uključivanje uređaja. Prije nego što ćete utaknuti utikač u utičnicu i/ili staviti komplet baterija, provjerite je li električni alat isključen.** Ako kod nošenja električnog alata imate prst na prekidaču ili se uključen uređaj priključi na električno napajanje, to može dovesti do nezgoda.
- ▶ **Prije uključivanja električnog alata uklonite alate za podešavanje ili ključ.** Alat ili ključ koji se nalazi u rotirajućem dijelu uređaja može dovesti do nezgoda.
- ▶ **Izbjegavajte neuobičajene položaje tijela. Zauzmite siguran i stabilan položaj tijela i u svakom trenutku održavajte ravnotežu.** Na taj način možete električni alat bolje kontrolirati u neočekivanim situacijama.
- ▶ **Nosite prikladnu odjeću. Ne nosite široku odjeću ni nakit. Kosu i odjeću držite dalje od pomičnih dijelova.** Široku odjeću, dugu kosu ili nakit mogu zahvatiti pomični dijelovi.
- ▶ **Ako uređaji imaju priključak za usisavače za prašinu, provjerite jesu li isti priključeni i mogu li se ispravno upotrebljavati.** Upotreba sustava za usisavanje može smanjiti mogućnost nastanka opasnih situacija koje uzrokuje prašina.
- ▶ **Nemojte postati previše bezbrižni i zanemariti sigurnosne upute zato što alat često upotrebljavate i smatrate da ste ga dobro poznali.** Samo jedan trenutak nepažnje dovoljan je za nastanak ozbiljnih ozljeda.

#### Upotreba i održavanje električnog alata

- ▶ **Ne preopterećujte uređaj. Za svaki posao upotrebljavajte prikladan i za to predviđen električni alat.** S odgovarajućim električnim alatom posao ćete obaviti lakše, brže i sigurnije.

- ▶ **Nemojte upotrebljavati električni alat čiji je prekidač neispravan.** Električni alat koji se više ne može uključivati i isključivati opasan je i mora se popraviti.
- ▶ **Alat prije podešavanja, izmjene pribora i odlaganja isključite iz izvora napajanja i/ili izvadite komplet baterije, ako se vadi iz uređaja.** Ovim mjerama opreza izbjeci će se nehotično uključivanje električnog alata.
- ▶ **Električni alat koji ne upotrebljavate spremite izvan dosega djece.** Rukovanje alatom zabranjeno je osobama koje nisu s njim upoznate ili koje nisu pročitale ove upute. Električni alati su opasni ako s njima rade neiskusne osobe.
- ▶ **Redovno održavajte električne alate i pribor.** Kontrolirajte rade li besprijeekorno pomični dijelovi uređaja, jesu li zaglavljani, polomljeni ili oštećeni tako da to ugrožava daljnju upotrebu i rad električnog alata. Prije upotrebe oštećene dijelove treba popraviti. Loše održavani električni alati uzrok su mnogih nezgoda.
- ▶ **Rezne alate održavajte oštrim i čistim.** Pažljivo održavani rezni alati s oštrim oštricama manje će se zaglavljivati i lakše se s njima radi.
- ▶ **Električni alat, pribor, radne alate, itd. upotrebljavajte prema ovim uputama i na način kako je to propisano za određenu vrstu uređaja.** Pritom uzмите u obzir radne uvjete i radove koje treba izvršiti. Upotreba električnog alata za poslove izvan njegove predviđene upotrebe može dovesti do opasnih situacija.
- ▶ **Ručke i zahvatne površine održavajte suhima, čistima i pazite da na njih ne dospiju ulje ili mast.** Skliske ručke i zahvatne površine onemogućuju sigurno rukovanje i alat se teško kontrolira u neočekivanim situacijama.

- ▶ **Ne usmjeravajte lasersku zraku na ljude ili životinje i ne gledajte u izravnu ili reflektiranu lasersku zraku.** Time možete zaslijepiti ljude, izazvati nesreće ili oštetiti oko.
- ▶ **Ako laserska zraka pogodi oko, svjesno zatvorite oči i glavu smjesta odmaknite od zrake.**
- ▶ **Na laserskom uređaju ništa ne mijenjajte.**
- ▶ **Ne dopustite djeci korištenje električnog alata bez nadzora.** Mogla bi nehotično zaslijepiti druge osobe
- ▶ **Ako tekst na znaku opasnosti za laser nije na vašem materinskom jeziku, onda ga prije prve uporabe prelijepite isporučenom naljepnicom na vašem materinskom jeziku.**
- ▶ **Pričvrstite električni alat na čvrstu, ravnu i vodoravnu površinu.** Ako se električni alat može otklizati i klimati, ne možete ravnomjerno i sigurno voditi radni alat.
- ▶ **Nikada ne ostavljajte električni alat prije nego što se potpuno zaustavi.** Radni alati, koji se vrte pod inercijom, mogu uzrokovati ozljede.
- ▶ **Radnu površinu uključujući izradak održavajte čistim.** Oštrobridna strugotina od bušenja i predmeti mogu prouzročiti ozljede. Mješavine materijala posebno su opasne. Prašina lakih metala može izgorjeti ili eksplodirati.
- ▶ **Prije početka rada namjestite točan broj okretaja. Broj okretaja mora biti primjeren promjeru bušenja i materijalu koji treba bušiti.** U slučaju pogrešno namještenog broja okretaja radni alat bi se mogao zaglaviti u izratku.
- ▶ **Nakon rada ne dirajte radni alat dok se ne ohladi.** Radni alat se jako zagrije tijekom rada.
- ▶ **Redovite kontrolirajte kabel i oštećeni kabel dajte na popravak samo ovlaštenom servisu za Bosch**



Ne usmjeravajte lasersku zraku na ljude ili životinje i ne gledajte u izravnu ili reflektiranu lasersku zraku. Time možete zaslijepiti ljude, izazvati nesreće ili oštetiti oko.

#### Servisiranje

- ▶ **Popravak električnog alata prepustite kvalificiranom osoblju ovlaštenog servisa i isključivo s originalnim rezervnim dijelovima.** Tako će biti zajamčen siguran rad s uređajem.

#### Sigurnosna upozorenja za bušenje

- ▶ **Bušilica treba biti učvršćena.** Nepravilno učvršćena bušilica može se prevrnuti, što može prouzročiti osobne ozljede.
- ▶ **Izradak treba biti stegnut ili učvršćen na nosaču izratka.** Nemojte bušiti komade koji su premaleni da bi se čvrsto stegnuli. Držanje izratka rukom tijekom zahvata može dovesti do osobnih ozljeda.
- ▶ **Nemojte nositi rukavice.** Rukavice se mogu zapetljati oko okretnih dijelova ili krhotina, što može prouzročiti osobne ozljede.
- ▶ **Držite ruke izvan područja bušenja dok alat radi.** U slučaju doticaja s okretnim dijelovima ili krhotinama može doći do osobnih ozljeda.
- ▶ **Provjerite okreće li se pribor prije umetanja u izradak.** U protivnom se pribor može zaglaviti na izratku i prouzročiti neočekivano pomicanje izratka i osobne ozljede.



**električne alate. Zamijenite oštećene produžne kabele.** Time će se osigurati da ostane zadržana sigurnost električnog alata.

- ▶ **Nekorišteni električni alat spremite na sigurno mjesto. Prostor za spremanje mora biti suh i mora se moći zaključati.** Time će se spriječiti oštećenje električnog alata tijekom spremanja ili njegovo korištenje od strane neiskusnih osoba.
- ▶ **Električni alat ne koristite s oštećenim kabelom. Oštećeni kabel ne dodirujte i izvucite mrežni utikač ako bi se kabel tijekom rada oštetio.** Oštećeni kabel povećava opasnost od električnog udara.

## Simboli

Sljedeći simboli mogli bi biti od važnosti za uporabu vašeg električnog alata. Molimo zapamtite simbole i njihovo značenje. Ispravno tumačenje simbola pomoći će vam da električni alat bolje i sigurnije koristite.

### Simboli i njihovo značenje

	<b>Lasersko zračenje</b> <b>Ne gledajte u laserski snop</b> <b>Klasa lasera 2</b>
	<b>Ne nosite dugu, raspuštenu kosu.</b>
	<b>Ne nosite zaštitne rukavice.</b>
	<b>Ne nosite široku odjeću ili nakit.</b>
	<b>Nosite zaštitne naočale.</b>
	<b>Prekidač za uključivanje/ isključivanje</b>
<b>0</b>	Isključivanje
	Puštanje zaslona u rad
	Bušenje
	Brzo zaustavljanje (Quick Stop)

### Simboli i njihovo značenje

#### Dijagram broja okretaja

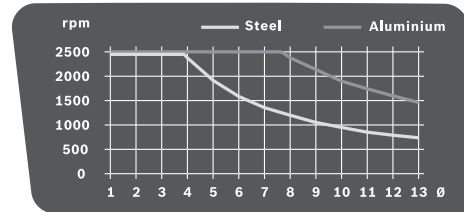

Dijagram prikazuje broj okretaja koji treba namjestiti (**rpm**) ovisno o promjeru svrdla (**Ø** u mm) za materijale čelik (**Steel**) i aluminij (**Aluminium**).

## Opis proizvoda i radova



**Treba pročitati sve sigurnosne napomene i upute.** Propusti do kojih može doći uslijed nepridržavanja sigurnosnih napomena i uputa mogu uzrokovati električni udar, požar i/ili teške ozljede.

Pridržavajte se slika na početku uputa za uporabu.

### Namjenska uporaba

Električni alat je zajedno s prikladnim radnim alatima namijenjen za bušenje u drvo, metal i plastiku.

### Prikazani dijelovi alata

Numeriranje prikazanih dijelova odnosi se na prikaz električnog alata na stranici sa slikama.

- (1) Osnovna ploča
- (2) Brzostezna poluga
- (3) Brzi stezač
- (4) Stup
- (5) Zupčanica
- (6) Dijagram broja okretaja
- (7) Stezna poluga za namještanje visine
- (8) Stezna poluga graničnika dubine
- (9) Graničnik dubine
- (10) Znak opasnosti za laser
- (11) Okretni kotač
- (12) Pogonska jedinica
- (13) Prekidač za uključivanje/isključivanje s funkcijom Quick Stop
- (14) Zaslon
- (15) Regulator broja okretaja
- (16) Brzostezna glava
- (17) Radni alat<sup>4)</sup>
- (18) Provrti za montažu
- (19) Paralelni graničnik

- (20) Krilni vijci za paralelni graničnik
- (21) Prekidač za biranje brzina
- (22) Jedinica za osvjetljenje i laserska jedinica
- (23) Šesterokutni ključ (4 mm)
- (24) Vijak za pričvršćivanje stupa
- (25) Vodeći rukavac stupa
- (26) Utor za vođenje osnovne ploče
- (27) Sigurnosni prsten
- (28) Prsten za držanje
- (29) Stezna čahura
- (30) Tipka za osvjetljenje
- (31) Tipka za laserski križ
- (32) Izlaz laserskog zračenja
- (33) Tipka za pokazivač broja okretaja/pokazivač dubine bušenja
- (34) Tipka za nultočku
- (35) Vijak za namještanje stezne sile kočnice

A) **Prikazan ili opisan pribor ne pripada standardnom opsegu isporuke. Potpuni pribor možete naći u našem programu pribora.**

## Tehnički podaci

Stolna bušilica		PBD 40
Kataloški broj		3 603 M07 0..
Nazivna primljena snaga	W	710
Broj okretaja u praznom hodu		
– 1. brzina	min <sup>-1</sup>	200–850
– 2. brzina	min <sup>-1</sup>	600–2500
Tip lasera	nm	650
	mW	< 1
Klasa lasera		2
C <sub>6</sub>		1
Divergencija linije lasera	mrad (puni kut)	0,5
Maks. promjer bušenja		
– čelik	mm	13
– drvo	mm	40
Stezno područje stezne glave	mm	1,5–13
Maks. hod bušenja	mm	90
Ukupna visina	mm	650
Dimenzije osnovne ploče (širina x dubina x visina)	mm	330 x 350 x 30
Težina prema EPTA-Procedure 01:2014	kg	11,2
Klasa zaštite		□ / II

Podaci vrijede za nazivni napon [U] od 230 V. U slučaju odstupanja napona i u izvedbama specifičnim za dotičnu zemlju, ovi podaci mogu varirati.

## Informacije o buci

Emisijske vrijednosti buke utvrđene sukladno **EN 62841-3-13**.

Razina buke električnog alata prema ocjeni A iznosi obično **73 dB(A)**. Nesigurnost K = 3 dB. Razina buke pri radu može prelaziti navedene vrijednosti. **Nosite zaštitu za uši!**

Emisijska vrijednost buke, koja je navedena u ovim uputama, izmjerena je sukladno normiranom postupku mjerenja te se može koristiti za međusobnu usporedbu električnih alata. Prikladna je i za privremenu procjenu emisije buke.

Navedena emisijska vrijednost buke predstavlja glavne primjene električnog alata. Ako se ustvari električni alat koristi za druge primjene s radnim alatima koji odstupaju od navedenih ili se nedovoljno održavaju, emisijska vrijednost buke može odstupati. To može znatno povećati emisije buke tijekom cjelokupnog radnog vijeka.

Za točnu procjenu emisija buke trebaju se uzeti u obzir i vremena, tijekom kojih je alat bio isključen ili je radio, ali se zapravo nije koristio. To može znatno smanjiti emisije buke tijekom cjelokupnog radnog vijeka.

## Montaža

► **Izbjegavajte nehotično pokretanje električnog alata. Tijekom montaže i kod svih radova na električnom alatu, mrežni utikač se ne smije priključiti na električno napajanje.**

### Opseg isporuke

Sve isporučene dijelove oprezno izvadite iz njihove ambalaže.

Prije prvog puštanja električnog alata u rad provjerite jesu li isporučeni svi dolje navedeni dijelovi:

- Pogonska jedinica **(12)** sa stupom **(4)**
- Osnovna ploča **(1)**
- Brzi stezač **(3)**
- Paralelni graničnik **(19)**
- Šesterokutni ključ **(23)**

**Napomena:** Provjerite ima li oštećenja na električnom alatu. Prije daljnje uporabe električnog alata morate pažljivo provjeriti zaštitne naprave ili lagano oštećene dijelove funkcioniraju li besprijekorno i ispravno. Provjerite rade li pokretni dijelovi besprijekorno i nisu li zaglavljivi odnosno oštećeni. Svi dijelovi moraju biti pravilno montirani i ispunjavati sve uvjete kako bi se osigurao besprijekoran rad. Oštećene zaštitne naprave i dijelovi moraju se stručno popraviti ili zamijeniti u ovlaštenoj servisnoj radionici.

### Montaža pojedinačnih dijelova (vidjeti sliku A)

Prije prvog puštanja u rad morate sastaviti električni alat na sljedeći način:

- Brzi stezač **(3)** stavite na stup **(4)**.
- Umetnite stup **(4)** u osnovnu ploču **(1)** tako da vodeći rukavac **(25)** uđe u utor za vođenje **(26)**.
- Zategnite vijak za pričvršćivanje **(24)** šesterokutnim ključem **(23)**.

## Montaža na radnu površinu (vidjeti sliku B)

► **Kako bi se osiguralo sigurno rukovanje, električni alat morate prije uporabe montirati na ravnu i stabilnu radnu površinu (npr. radni stol).**

- Pričvrstite električni alat s prikladnim vijčanim spojem na radnu površinu. Za to služe provrti (18).

## Usisavanje prašine/strugotina

Prašina od materijala, kao što su premazi sa sadržajem olova, neke vrste drva, minerala i metala, može biti štetna za zdravlje. Dodirivanje ili udisanje prašine može uzrokovati alergijske reakcije i/ili oboljenja dišnih puteva korisnika ili osoba koje se nalaze u blizini.

Određena vrsta prašine, kao što je npr. prašina od hrastovine ili bukve smatra se kancerogenom, posebno u kombinaciji s dodatnim tvarima za obradu drva (kromat, zaštitna sredstva za drvo). Materijal, koji sadrži azbest, smiju obrađivati samo stručne osobe.

- Pobrinite se za dobro prozračivanje radnoga mjesta.
  - Preporučuje se nošenje zaštitne maske s klasom filtra P2.
- Poštujte važeće propise u vašoj zemlji za materijale koje ćete obrađivati.

► **Izbjegavajte nakupljanje prašine na radnom mjestu.**

Prašina se može lako zapaliti.

## Zamjena alata (vidjeti sliku C)

Pogonska jedinica (12) tvornički se isporučuje s brzosteznom glavom (16) s dvjema čahurama.

### Umetanje radnog alata

- Okrenite sigurnosni prsten (27) u smjeru „UNLOCK“.
- Okrećite steznu čahuru (29) u smjeru kazaljke na satu sve dok ne možete umetnuti radni alat (17).
- Do kraja umetnite radni alat (17), držite ga u prihvat alata te steznu čahuru (29) rukom snažno okrenite u smjeru suprotnom od kazaljke na satu. Pritom čvrsto držite prsten za držanje (28).
- Okrenite sigurnosni prsten (27) u smjeru „LOCK“.

**Napomena:** Pri umetanju malih svrdala prethodno namjestite prihvat alata na približni promjer bušenja. Inače postoji opasnost da se svrdlo ne centrira točno.

### Vadenje radnog alata

- Okrenite sigurnosni prsten (27) u smjeru „UNLOCK“.
- Okrećite steznu čahuru (29) u smjeru kazaljke na satu sve dok se radni alat (17) ne može izvaditi.

## Rad

- **Prije svih radova na električnom alatu izvucite mrežni utikač iz utičnice.**
- **Nakon svake promjene ponovno pritegnite sve vijke i steznu polugu na električnom alatu.**

## Priprema za rad

### Osvjetljenje područja rada (vidjeti sliku D)

Pobrinite se da je neposredno područje rada dovoljno osvijetljeno.

- Za **puštanje zaslona u rad (14)** okrenite prekidač za uključivanje/isključivanje (13) u položaj .
- Uključite jedinicu za osvjetljenje (22) pritiskom na tipku (30).  
Na zaslonu (14) pojavljuje se prikaz „Light“.

### Pravilno pozicioniranje izratka (vidjeti sliku E)

Laserski križ pokazuje vam točno mjesto bušenja.

- Za **puštanje zaslona u rad (14)** okrenite prekidač za uključivanje/isključivanje (13) u položaj .
- Uključite lasersku jedinicu (22) pritiskom na tipku (31).  
Na zaslonu (14) pojavljuje se prikaz „Laser“.
- Izravnajte vašu oznaku na izratku na laserskom križu.

### Pričvršćivanje izratka (vidjeti slike F1–F2)

Za osiguranje optimalne radne sigurnosti uvijek morate stegnuti izradak. Ne obrađujte izratke koji su premali za stezanje.

Dugački i teški izradci moraju biti podloženi ili poduprti na slobodnom kraju.

**Napomena:** Za stezanje malih izradaka upotrebljavajte strojni škripac (npr. Bosch MS 80).

- Pozicionirajte izradak pomoću laserskog križa.
  - Otpustite brzosteznu polugu (2) na brzom stezaču (3).
  - Položite brzi stezač na izradak. Okrećite brzosteznu polugu (2) u smjeru kazaljke na satu dok se izradak ne stegne.
  - Nakon bušenja otpustite brzosteznu polugu (2) u smjeru suprotnom od kazaljke na satu.
  - Okrenite brzi stezač (3) u stranu i izvadite izradak.
- Paralelni graničnik (19) služi za osiguranje većih izradaka od okretanja.
- Otpustite krilne vijke (20) na paralelnom graničniku (19) i umetnite paralelni graničnik u utor osnovne ploče (1).
  - Ponovno pritegnite krilne vijke.
  - Pričvrstite izradak pomoću brzog stezača (3).

### Namještanje visine pogonske jedinice (vidjeti sliku G)

► **Nemojte namješati visinu pogonske jedinice tijekom rada.** Pritisnite steznu polugu (7) samo ako je okretni kotač u početnom položaju. Ovom mjerom opreza izbjeci će se moguće ozljede.

Visina pogonske jedinice (12) može se namjestiti ovisno o duljini radnog alata i veličini izratka.

**Napomena:** Nakon namještanja visine pogonske jedinice trebate ponovno provjeriti pozicioniranje izratka pomoću laserskog križa. U tom slučaju izradak se mora ponovno centrirati.

Kada je otvorena stezna poluga (7), kočnica sprječava da se pogonska jedinica (12) nehotično spusti. Povremeno provjerite steznu silu kočnice i eventualno je namjestite.

- Uvjerite se da je okretni kotač **(11)** u početnom položaju.
- Jednom rukom držite okretni kotač **(11)**, a drugom rukom otpustite steznu polugu **(7)** u smjeru suprotnom od kazaljke na satu.
- Pomoću okretnog kotača namjestite visinu pogonske jedinice **(12)** prema umetnom radnom alatu i visini izratka.
- Ponovno pritegnite steznu polugu **(7)** u smjeru kazaljke na satu.



**Napomena:** Stezna poluga **(7)** ima slobodan hod kako bi se mogla okrenuti u ergonomski položaj ili položaj radi uštede prostora.

Kada je stegnuta stezna poluga, odmaknite ručku od pogonske jedinice, okrenite je u željeni položaj i pustite da ponovno opteretiti oprugu.

### Puštanje u rad

- ▶ **Pridržavajte se mrežnog napona! Napon izvora struje mora se podudarati s podacima na tipskoj pločici električnog alata. Električni alati označeni sa 230 V mogu raditi i na 220 V.**

### Uključivanje

- Za **puštanje zaslona u rad (14)** okrenite prekidač za uključivanje/isključivanje **(13)** u položaj .
- Za **puštanje električnog alata u rad** okrenite prekidač za uključivanje/isključivanje **(13)** u položaj . Sada možete namjestiti broj okretaja.

### Isključivanje

- Za **završetak bušenja** okrenite prekidač za uključivanje/isključivanje **(13)** u položaj .

iii

- Za **potpuno isključivanje** električnog alata okrenite prekidač za uključivanje/isključivanje **(13)** u položaj „0“.
- Napomena:** Električni alat je sada bez struje. Sve trenutne postavke će se izbrisati.

### Funkcija Quick Stop

 Električni alat se može brzo isključiti pomoću funkcije Quick Stop ako se npr. radni alat zaglavio u izratku.

- Kratko i brzo pritisnite prekidač za uključivanje/isključivanje **(13)**. Električni alat i zaslon će se odmah isključiti.
- Napomena:** Električni alat je sada bez struje. Sve trenutne postavke će se izbrisati.
- Kako biste električni alat ponovno pustili u rad, morate okrenuti prekidač za uključivanje/isključivanje **(13)** natrag u položaj „0“.
- Zatim možete ponovno uključiti električni alat (prekidač za uključivanje/isključivanje **(13)** u položaju ).

### Zaštita od ponovnog pokretanja

Zaštita od ponovnog uključivanja sprječava nekontrolirano pokretanje električnog alata nakon nestanka struje (npr. izvlačenje mrežnog utikača za vrijeme rada).

- Kako biste električni alat ponovno pustili u rad, morate okrenuti prekidač za uključivanje/isključivanje **(13)**

natrag u položaj .

Zatim možete ponovno uključiti električni alat (prekidač za uključivanje/isključivanje **(13)** u položaju ).

### Zaštita od preopterećenja

Kod namjenske uporabe se električni alat ne može preopteretiti. Kod prevelikog opterećenja elektronika električnog alata će se sama isključiti.

- Kako biste električni alat ponovno pustili u rad, morate okrenuti prekidač za uključivanje/isključivanje **(13)**

natrag u položaj .

Zatim možete ponovno uključiti električni alat (prekidač za uključivanje/isključivanje **(13)** u položaju ).

### Namještanje broja okretaja

- ▶ **Prije početka rada namjestite točan broj okretaja. Broj okretaja mora biti primjeren promjeru bušenja i materijalu koji treba bušiti.** U slučaju pogrešno namještenog broja okretaja radni alat bi se mogao zaglaviti u izratku.

Pri namještanju odgovarajućeg broja okretaja orijentirajte se prema dijagramu broja okretaja **(6)**. Prikazuje broj okretaja koji treba namjestiti (**rpm**) ovisno o promjeru svrdla ( $\emptyset$  u mm) za materijale čelik (**Steel**) i aluminij (**Aluminium**).

### Mehaničko biranje brzina

- ▶ **Prekidač za biranje brzina (21) možete pritisnuti samo u stanju mirovanja električnog alata.**

Prekidačem za biranje brzina **(21)** možete odabrati 2 područja broja okretaja.

#### Brzina 1:

Područje manjeg broja okretaja; za rad s velikim promjerom bušenja.

#### Brzina 2:

Područje većeg broja okretaja; za rad s malim promjerom bušenja.

- Okrenite prekidač za biranje brzina **(21)** u željeni položaj. Ako prekidač za biranje brzina **(21)** ne možete okrenuti do graničnika, steznu glavu malo okrenite svrdlom.

### Elektronička regulacija broja okretaja (vidjeti sliku H)

Uz pomoć regulatora broja okretaja **(15)** možete kontinuirano namjestiti broj okretaja električnog alata.

- Za **puštanje električnog alata u rad** okrenite prekidač za uključivanje/isključivanje **(13)** u položaju .

- Tipkom **(33)** prebacite područje prikaza zaslona na „Speed“.
- Okrećite regulator broja okretaja **(15)** sve dok se na zaslonu **(14)** ne prikaže željeni broj okretaja.

### Upute za rad

#### Opće napomene

Prije bušenja provjerite da su čvrsto pritegnuti brzi stezač **(3)**, paralelni graničnik **(19)** ili strojni škripac (pribor).

Ako svrdlo izađe iz izratka, ono se može zaglaviti u izratku i može zahvatiti izradak. Stoga po završetku bušenja usporite pomak.

Isključite električni alat ako se blokira radni alat. Ostavite radni alat i izradak da se ohlade. Uklonite strugotinu od bušenja. Ustanovite uzrok zaglavljenja radnog alata i otklonite ga.

#### Posebne napomene za bušenje metala

Mjesto bušenja na metalnim izradcima označite točkalom. Prethodno izbušite manju rupu kod bušenja promjerima svrdala većim od 10 mm.

Da biste mogli bolje raditi, za hlađenje mjesta bušenja koristite ulje za rezanje (npr. Bosch univerzalno ulje za rezanje).

#### Položaj korisnika

- ▶ **Nemojte stajati ispred električnog alata.** Na taj način imate uvijek dobar pregled mjesta bušenja.
- Ruke i prste držite dalje od rotirajućeg radnog alata.
- Ne prelazite rukama ispred pogonske jedinice.

#### Bušenje

- Stavite izradak na naslon osnovnu ploču **(1)**.
- Namjestite visinu pogonske jedinice.
- Izravnajte izradak pomoću laserskog križa.
- Čvrsto stegnite izradak.
- Namjestite odgovarajući broj okretaja.
- Uključite električni alat.
- Za bušenje okrećite okretni kotač **(11)** jednoličnim pomakom sve dok ne postignete željenu dubinu bušenja.
- Ako je postignuta željena dubina bušenja, okrenite okretni kotač **(11)** natrag tako da se pogonska jedinica ponovno vrati u početni položaj.
- Isključite električni alat.

#### Prikaz dubine bušenja (vidjeti sliku I)

Uz pomoć zaslona **(14)** možete zatražiti prikaz trenutne dubine bušenja.

- Nakon namještanja broja okretaja tipkom **(33)** prebacite područje prikaza zaslona na „Depth“.
- Namjestite visinu pogonske jedinice.
- Vrh svrdla lagano prislonite na izradak.
- Pritisnite tipku **(34)** kako biste odredili nultočku. Na zaslonu **(14)** pojavljuje se prikaz „Reset“.
- Bušite jednoličnim pomakom sve dok se na zaslonu ne prikaže željena dubina bušenja.

#### Namještanje dubine bušenja (vidjeti sliku J)

Graničnikom dubine **(9)** možete odrediti dubinu bušenja **t**.

- Otpustite steznu polugu **(8)** u smjeru suprotnom od kazaljke na satu.
- Provedite probno bušenje. Ako se na zaslonu **(14)** prikazuje željena dubina bušenja **t**, ponovno pritegnite steznu polugu **(8)**. Time je za sljedeća bušenja ograničena dubina bušenja na vrijednost **t**.

#### Transport (vidjeti sliku K)

- Za transport držite električni alat objema rukama za osnovnu ploču **(1)** (Ⓛ) ili jednom rukom za stup **(4)** (Ⓜ). Električni alat ne nosite držeći za okretni kotač **(11)** (Ⓝ).

## Održavanje i servisiranje

### Održavanje i čišćenje

- ▶ **Prije svih radova na električnom alatu izvucite mrežni utikač iz utičnice.**
- ▶ **Električni alat i otvore za hlađenje održavajte čistima kako bi se moglo dobro i sigurno raditi.**

Ako je potrebna zamjena priključnog kabela, tada je treba provesti u **Bosch** servisu ili u ovlaštenom servisu za **Bosch** električne alate kako bi se izbjeglo ugrožavanje sigurnosti. Po potrebi očistite stup **(4)** suhom krpom i lagano ga poprskajte Bosch univerzalnim uljem za rezanje (pribor).

#### Namještanje kočnice pogonske jedinice (vidjeti sliku L)

Stezna sila kočnice pogonske jedinice **(12)** može se naknadno namjestiti.

#### Provjera

- Stezna sila kočnice mora sigurno držati pogonsku jedinicu na svakoj visini.

#### Namještanje

- Za smanjenje stezne sile vijak za namještanje **(35)** okrećite šesterokutnim ključem **(23)** u smjeru suprotnom od kazaljke na satu ili za povećanje stezne sile ovaj vijak okrećite u smjeru kazaljke na satu.
- Provjerite je li postignuta željena stezna sila.

### Servisna služba i savjeti o uporabi

Naša servisna služba će odgovoriti na vaša pitanja o popravku i održavanju vašeg proizvoda, kao i o rezervnim dijelovima. Crteže u rastavljenom obliku i informacije o rezervnim dijelovima možete naći i na našoj adresi: [www.bosch-pt.com](http://www.bosch-pt.com)

Tim Bosch savjetnika o uporabi rado će odgovoriti na vaša pitanja o našim proizvodima i njihovom priboru.

U slučaju upita ili naručivanja rezervnih dijelova, molimo vas obavezno navedite 10-znamenkasti kataloški broj s tipske pločice proizvoda.

#### Hrvatski

Robert Bosch d.o.o PT/SHR-BSC  
Kneza Branimira 22  
10040 Zagreb

Tel.: +385 12 958 051  
 Fax: +385 12 958 050  
 E-Mail: RBKN-bsc@hr.bosch.com  
 www.bosch.hr

#### Ostale adrese servisa mõžete pronaci na:

www.bosch-pt.com/serviceaddresses

#### Zbrinjavanje

Električne alate, pribor i ambalažu treba dovesti na ekološki prihvatljivo recikliranje.



Električne alate ne bacajte u kućni otpad!

#### Samo za zemlje EU:

Sukladno europskoj Direktivi 2012/19/EU za električne i elektroničke stare uređaje električni alati, koji više nisu uporabivi, moraju se odvojeno sakupljati i dovesti na ekološki prihvatljivo recikliranje.

## Eesti

### Ohutusnõuded

#### Üldised ohutusnõuded

##### **⚠ HOIATUS**

Lugege läbi kõik tööriistaga kaasas olevad ohutusnõuded ja juhised

ning tutvuge kõigi jooniste ja spetsifikatsioonidega.

Ohutusnõuete ja juhiste eiramise tagajärjeks võib olla elektrilöökk, tulekahju ja/või raskek vigastused.

**Hoidke kõik ohutusnõuded ja juhised edasiseks kasutamiseks hoolikalt alles.**

Ohutusnõuete sisalduv mõiste "elektriline tööriist" käib nii vooluvõrku ühendatud (juhtmega) elektriliste tööriistade kui ka akutoetega (juhtmeta) elektriliste tööriistade kohta.

#### Ohutusnõuded tööpiirkonnas

- ▶ **Hoidke tööpiirkond puhas ja hästi valgustatud.** Korrastamata või valgustamata töökoht võib põhjustada õnnetusi.
- ▶ **Ärge kasutage elektrilist tööriista plahvatusohtlikus keskkonnas, kus leidub tuleohtlikke vedelikke, gaase või tolmu.** Elektrilistest tööriistadest lööb sademeid, mis võivad tolmu või auru süüdata.
- ▶ **Elektrilise tööriista kasutamise ajal hoidke lapsed ja teised inimesed töökohast eemal.** Kui teie tähelepanu juhitakse kõrvale, võib seade teie kontrolli alt väljuda.

#### Elektriohutus

- ▶ **Elektrilise tööriista pistik peab pistikupesasse sobima. Pistiku kallal ei tohi teha mingeid muudatusi. Ärge kasutage kaitsemaandusega elektriliste tööriistade puhul adapterpistikuid.** Muutmata pistikud ja sobivad pistikupesad vähendavad elektrilöögi ohtu.

- ▶ **Vältige kehalist kontakti maandatud pindadega, näiteks torude, radiaatorite, pliitide ja külmikutega.** Kui Teie keha on maandatud, on elektrilöögi oht suurem.
- ▶ **Kaitske elektrilist tööriista vihma ja niiskuse eest.** Kui elektrilises tööriista on sattunud vett, on elektrilöögi oht suurem.
- ▶ **Ärge kasutage toitejuhet otstarbel, milleks see ei ole ette nähtud. Ärge kasutage toitejuhet elektrilise tööriista kandmiseks, ülesriputamiseks või pistiku pistikupesast väljatõmbamiseks. Kaitske toitejuhet kuumuse, õli, teravate servade ja seadme liikuvate osade eest.** Kahjustatud või keerduläinud toitejuhtmed suurendavad elektrilöögi ohtu.
- ▶ **Kui töotate elektrilise tööriistaga vabas õhus, kasutage ainult pikendusjuhtmeid, mis on ette nähtud kasutamiseks ka välitingimustes.** Välitingimustes kasutamiseks sobiva pikendusjuhtme kasutamine vähendab elektrilöögi ohtu.
- ▶ **Kui elektrilise tööriista kasutamine niiskes keskkonnas on vältimatu, kasutage rikkevoolukaitselüliti.** Rikkevoolukaitselüliti kasutamine vähendab elektrilöögi ohtu.

#### Inimeste turvalisus

- ▶ **Olge tähelepanelik, jälgige, mida teete, ning toimige elektrilise tööriistaga töötades kaalutletult. Ärge kasutage elektrilist tööriista, kui olete väsinud või uimastite, alkoholi või ravimite mõju all.** Hetkeline tähelepanematus seadme kasutamisel võib põhjustada tõsiseid vigastusi.
- ▶ **Kandke isikukaitsevahendeid. Kandke alati kaitseprille.** Elektrilise tööriista tüübile ja kasutusalaale vastavate isikukaitsevahendite, näiteks tolumumaski, libisemiskindlate turvajalatsite, kaitsekiivri või kuulmiskaitsevahendite kasutamine vähendab vigastuste ohtu.
- ▶ **Vältige elektrilise tööriista soovimatut käivitamist. Enne pistiku ühendamist pistikupesasse, aku ühendamist seadme külge, seadme ülestõstmist ja kandmist veenduge, et elektriline tööriist on välja lülitatud.** Kui hoiate elektrilise tööriista kandmisel sõrme lülilil või ühendate vooluvõrku sisselülitatud seadme, võivad tagajärjeks olla õnnetused.
- ▶ **Enne elektrilise tööriista sisselülitamist eemaldage tööriista küljest reguleerimis- ja mutrivõtmed.** Seadme pöörleva osa küljes olev reguleerimis- või mutrivõti võib põhjustada vigastusi.
- ▶ **Vältige ebatavalist töösensidit. Võtke stabiilne töösensid ja hoidke kogu aeg tasakaalu.** Nii saate elektrilist tööriista ootamatutes olukordades paremini kontrollida.
- ▶ **Kandke sobivat rõivastust. Ärge kandke laiu riideid ega ehteid. Hoidke juuksed ja rõivad seadme liikuvatest osadest eemal.** Liiga avarad riided, ehted või pikad juuksed võivad sattuda seadme liikuvate osade vahele.

- ▶ **Kui on võimalik paigaldada tolmueemaldus- ja tolmutokogumisseadiseid, veenduge, et need on seadmega ühendatud ja et neid kasutatakse õigesti.** Tolmueemaldusseadise kasutamine vähendab tolmut põhjustatud ohte.
- ▶ **Ärge muutuge tööriista sagedasest kasutamisest hooletuks ja ärge eirake ohutusnõudeid.** Hooletus võib sekundi murdosa jooksul kaasa tuua raskeid vigastusi.

#### Elektriliste tööriistade hoolikas käsitsemine ja kasutamine

- ▶ **Ärge koormake seadet üle. Kasutage konkreetse töö tegemiseks ette nähtud elektrilist tööriista.** Sobiva elektrilise tööriistaga töötate ettenähtud jõudluspiirides efektiivsemalt ja ohutult.
- ▶ **Ärge kasutage elektrilist tööriista, mida ei saa lülitist sisse ja välja lülitada.** Elektriline tööriist, mida ei ole enam võimalik lülitist sisse ja välja lülitada, on ohtlik ning tuleb parandada.
- ▶ **Tõmmake pistik pistikupesast välja ja/või eemaldage seadmest aku, kui see on eemaldatav, enne seadme reguleerimist, tarvikute vahetamist ja seadme ärapanekut.** See ettevaatusabinõu väldib elektrilise tööriista soovimatut käivitamist.
- ▶ **Kasutusvälisel ajal hoidke elektrilisi tööriistu lastele kättesaamatus kohas ja ärge laske seadet kasutada isikutel, kes seadet ei tunne või pole lugenud käesolevaid juhiseid.** Asjatundmatute isikute käes on elektrilised tööriistad ohtlikud.
- ▶ **Hoolidage elektrilisi tööriistu ja tarvikuid nõuetekohaselt. Kontrollige, kas seadme liikuvad osad töötavad veatult ega kiildu kiini ning veenduge, et seadme detailid ei ole murdunud või kahjustatud määral, mis mõjutab seadme töökindlust. Laske kahjustatud detailid enne seadme kasutamist parandada.** Paljude õnnetuste põhjuseks on halvasti hooldatud elektrilised tööriistad.
- ▶ **Hoidke lõiketarvikud teravad ja puhtad.** Hoolikalt hooldatud, teravate lõikeservadega lõiketarvikud kiilduvad harvemini kinni ja neid on lihtsam juhtida.
- ▶ **Kasutage elektrilist tööriista, lisavarustust, tarvikuid jne vastavalt käesolevatele juhistele, võttes arvesse töötingimusi ja teostatava töö iseloomu.** Elektriliste tööriistade nõuetevastane kasutamine võib põhjustada ohtlikke olukordi.
- ▶ **Hoidke käepidemed ja haardepinnad kuiva ja puhtana ning vabana õlist ja määrdeainetest.** Libedad käepidemed ja haardepinnad ei luba tööriista ohutult käsitseda ja ootamatutes olukordades kontrolli all hoida.

#### Teenindus

- ▶ **Laske elektrilist tööriista parandada ainult kvalifitseeritud spetsialistidel, kes kasutavad originaalvaruosi.** Nii tagate seadme püsivalt ohutu töö.

#### Ohutusnõuded trellide kasutamisel

- ▶ **Trell peab olema kinnitatud.** Korralikult kinnitamata trell võib liikuma hakata või ümber kukkuda ning tekitada kehavigastusi.
- ▶ **Töödeldav detail peab olema kinnitatud pitskruviga või vastava aluse külge. Puurida ei tohi detaile, mis on kinnitamiseks liiga väikesed.** Kui hoiate detaili töötlemise ajal käes, võivad tagajärjeks olla kehavigastused.
- ▶ **Ärge kandke kindaid.** Kindad võivad jääda pöörlevate osade taha kinni, mille tagajärjel võivad tekkida kehavigastused.
- ▶ **Ärge viige oma käsi tööalasse, kui tööriist töötab.** Kokkupuude pöörlevate osade või kildudega võib tekitada kehavigastusi.
- ▶ **Enne otsaku sisestamist töödeldavasse detaili veenduge, et otsak pöörleb korralikult.** Vastasel korral võib otsak töödeldavasse detaili kinni kiiluda, detail võib ootamatult liikuma hakata ja kehavigastusi tekitada.
- ▶ **Kui otsak kinni kiilub, siis lõpetage sellele surve rakendamine ning lülitage tööriist välja. Vaadake tööriist üle ja võtke parandusmeetmed, et kõrvaldada kinnikiilumise põhjus.** Kinnikiilumise tulemusel võib töödeldav detail ootamatult liikuma hakata ning tekitada kehavigastusi.
- ▶ **Vältige pikkade laastude tekkimist, selleks katkestage allasurve regulaarselt.** Teravad metall-laastud võivad takerduda ja põhjustada kehavigastusi.
- ▶ **Ärge kunagi eemaldage puurmeid puurimisalast, kui tööriist töötab. Puurmete eemaldamiseks eemaldage otsak töödeldavast detailist, lülitage tööriist välja ja oodake, kuni otsak on seiskunud. Puurmete eemaldamiseks kasutage harja või konksu.** Kokkupuude pöörlevate osade või kildudega võib tekitada kehavigastusi.
- ▶ **Otsaku nimikiirus peab olema vähemalt võrdne elektrilisele tööriistale märgitud maksimaalse kiirusega.** Otsakud, mis pöörlevad lubatust kiiremini, võivad puruneda ja tükkidena laiali paiskuda.
- ▶ **Elektriline tööriist tarnitakse koos laseri hoiatussildiga (vt tabelit "Sümbolid ja nende tähendus").**
- ▶ **Ärge katke kunagi kinni elektrilisel tööriistal olevaid hoiatussilte.**



Ärge juhtige laserkiirt inimeste ega loomade suunas ja ärge viige ka ise pilku otsese või peegelduva laserkiire suunas. Vastasel korral võite inimesi pimestada, põhjustada õnnetusi või kahjustada silmi.

- ▶ **Kui laserkiir tabab silma, tuleb silmad teadlikult sulgeda ja pea laserkiire tasandilt viivitamatult välja viia.**
- ▶ **Ärge tehke laserseadmes mingeid muudatusi.**

- ▶ **Ärge laske lastel kasutada elektrilist tööriista ilma järelevalveta.** Lapsed võivad teisi inimesi kogemata pimestada
- ▶ **Kui laseri hoiatussildi tekst ei ole teie riigis kõneldavas keeles, kleepige see enne tööriista esmakordset kasutuselevõttu üle kaasasoleva, teie riigikeeles oleva kleebisega.**
- ▶ **Kinnitage elektriline tööriist kindlale, tasasele ja horisontaalsele pinnale.** Juhul kui elektriline tööriist võib kõikuda või paigast nihkuda, ei ole vahetatavat tööriista võimalik ühtlaselt ja kindlalt juhtida.
- ▶ **Ärge lahkuge seadme juurest enne, kui seade on täielikult seiskunud.** Järelepoorlevad tarvikud võivad põhjustada vigastusi.
- ▶ **Hoidke tööpind, sealhulgas töödeldav detail, puhas.** Teravaservalised puurlaastud ja esemed võivad tekitada vigastusi. Materjalisegud on eriti ohtlikud. Kergmetallide tolm võib süttida või plahvatada.
- ▶ **Seadke enne töö alustamist õige pöörlemiskiirus. Pöörlemiskiirus peab vastama puuritava ava läbimõõdule ja puuritavale materjalile.** Valesti seatud pöörlemiskiiruse korral võib vahetatavat tööriist töödeldavasse detaili kinni jääda.
- ▶ **Ärge puudutage vahetatavat tööriista pärast tööd enne, kui see on jahtunud.** Vahetatavat tööriist läheb töötamisel väga kuumaks.
- ▶ **Kontrollige regulaarselt toitejuhet ja vigastatud toitejuhet laske välja vahetada Boschi elektriliste tööriistade volitatud remonditöökohas. Kahjustada saanud pikendusjuhtmed vahetage välja.** Nii tagate püsivalt seadme ohutu töö.
- ▶ **Kasutusvälisel ajal hoidke elektrilist tööriista ohutus kohas. Hoiukoht peab olema kuiv ja lukustatav.** Sellega tagate, et elektriline tööriist ei saa kasutusvälisel ajal kahjustada ega ole kättesaadav kõrvalistele isikutele.
- ▶ **Ärge kasutage elektrilist tööriista, mille toitejuhe on kahjustatud saanud. Ärge puudutage kahjustada saanud toitejuhet; kui toitejuhe saab töötamise ajal kahjustada, tõmmake pistik kohe pistikupesast välja.** Kahjustada saanud toitejuhe suurendab elektrilöögi ohtu.

## Sümbolid

Järgnevad sümbolid võivad olla teie elektrilise tööriista kasutamisel olulised. Pidage sümbolid ja nende tähendus meeles. Sümbolite õige tõlgendus aitab teil elektrilist tööriista käsitseda paremini ja ohutumalt.

### Sümbolid ja nende tähendus



**Laserikiirus  
ärge vaadake kiire suunas  
2. klassi laser**



**Ärge kandke pikki juukseid  
lahtiselt.**

### Sümbolid ja nende tähendus



**Ärge kandke kaitsekindaid.**



**Ärge kandke laiu riideid ega ehteid.**



**Kandke kaitseprille.**

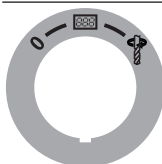

### Sisse-/väljalüliti

**0**

Väljalülitamine



Ekraani sisselülitamine



Puurimine



Kiirseiskamine (Quick Stop)

### Pöörlemiskiiruste diagramm



Diagramm näitab pöörlemiskiirust (**min-1**), mis tuleb olenevalt puuri läbimõõdust ( $\varnothing$  millimeetrites) valida terase (**Steel**) ja alumiiniumi (**Aluminium**) korral.

## Toote ja selle omaduste kirjeldus

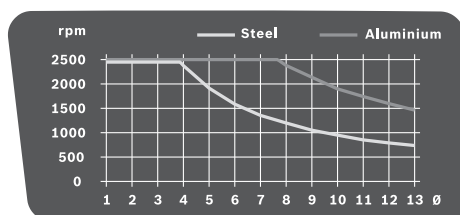

**Lugege läbi kõik ohutusnõuded ja juhised.**

Ohutusnõuete ja juhiste eiramine võib kaasa tuua elektrilöögi, tulekahju ja/või raskeid vigastusi.

Pange tähele kasutusjuhendi esiosas olevaid jooniseid.

### Otstarbekohane kasutamine

Elektriline tööriist on koos sobivate vahetatavate tööriistadega ette nähtud puidu, metalli ja plasti puurimiseks.



## Kujutatud komponendid

Seadme osade numeratsiooni aluseks on jooniste leheküljel toodud numbrid.

- (1) Alusplaat
- (2) Kiirkinnitushoob
- (3) Kiirkinniti
- (4) Puurisammas
- (5) Hammaslatt
- (6) Pöörlemiskiiruste diagramm
- (7) Kõrguse reguleerimise lukustushoob
- (8) Sügavuspiiriku lukustushoob
- (9) Sügavuspiirik
- (10) Laseri hoiatussilt
- (11) Pöödratas
- (12) Ajam
- (13) Sisse-/väljalüliti koos kiirseiskamisfunktsiooniga
- (14) Ekraan
- (15) Pöörlemiskiiruse regulaator
- (16) Kiirkinnituspadrun
- (17) Vahetatav tööriist<sup>A)</sup>
- (18) Paigaldusavad
- (19) Paralleelpiirik
- (20) Paralleelpiiriku tiibkruidid
- (21) Käiguvaliku lüliti
- (22) Valgustus ja laser
- (23) Sisekuuskantvõti (4 mm)
- (24) Puurisamba kinnituskruvi
- (25) Puurisamba juhik
- (26) Alusplaadi juhtsoon
- (27) Fikseerimisrõngas
- (28) Hoiderõngas
- (29) Kinnitusühüls
- (30) Valgustuse nupp
- (31) Laseriristi nupp
- (32) Laserikiirguse väljund
- (33) Pöörlemiskiiruse/puurimissügavuse näidu nupp
- (34) Nullpunkti nupp
- (35) Piduri kinnitusjõu reguleerimise kruvi

A) **Tarnekomplekt ei sisalda kõiki kasutusjuhendis olevatel joonistel kujutatud või kasutusjuhendis nimetatud lisatarvikuid. Lisatarvikute täieliku loetelu leiate meie lisatarvikute kataloogist.**

## Tehnilised andmed

Lauapuur	PBD 40
Tootenumbr	3 603 M07 0..
Nimisisendvõimsus	W 710
Tühikäigu-pöörlemiskiirus	

Lauapuur	PBD 40
- 1. käik	min <sup>-1</sup> 200-850
- 2. käik	min <sup>-1</sup> 600-2500
Laseri tüüp	nm 650
	mW < 1
Laseri klass	2
C <sub>6</sub>	1
Laserijoone hajumine	mrاد (täisring ) 0,5
Puuri max Ø	
- Teras	mm 13
- Puit	mm 40
Padruni haardevahemik	mm 1,5-13
Puuri max käik	mm 90
Kogukõrgus	mm 650
Alusplaadi mõõtmed (laius x sügavus x kõrgus)	mm 330 x 350 x 30
Kaal EPTA-Procedure 01:2014 järgi	kg 11,2
Kaitseklass	□ / II

Andmed kehtivad nimipingel [U] 230 V. Teistsuguste pingete ja kasutusriigis spetsiifiliste mudelite puhul võivad toodud andmed olla erinevad.

## Andmed müra kohta

Mürapäästuväärtused on määratud vastavalt standardile **EN 62841-3-13**.

Elektrilise tööriista ekvivalentne helirõhutase on tavaliselt **73 dB(A)**. Mootemääramatus K = 3 dB. Töötamisel võib müratase nimetatud väärtusi ületada. **Kandke kuulmiskaitsevahendeid!**

Nendes juhistes toodud mürapäästu väärtus on mõõdetud standardse mootemethodiga ja seda saab kasutada elektriliste tööriistade omavaheliseks võrdlemiseks. See sobib ka vibratsioonitaseme esialgseks hindamiseks.

Toodud vibratsioonitase on tüüpiline elektrilise tööriista kasutamisel ettenähtud töödeks. Kui aga elektrilist tööriista kasutatakse muudeks töödeks, rakendatakse teisi tarvikuid või kui tööriista hooldus pole piisav, võib vibratsioonitase muutuda. Selle tagajärjel võib vibratsioonitase töötamise koguperioodil tunduvalt suurened.

Vibratsiooni täpseks hindamiseks tuleb arvesse võtta ka aega, mil seade oli välja lülitatud või küll sisse lülitatud, kuid tegelikult tööle rakendamata. Selle tagajärjel võib vibratsioonitase töötamise koguperioodil tunduvalt väheneda.

## Paigaldamine

- **Vältige elektrilise tööriista soovimatut käivitamist. Paigaldamise ja kõigi elektrilise tööriista juures tehtavate tööde ajal ei tohi võrgupistik olla ühendatud vooluvõrku.**

## Tarnekomplekt

Võtke tarnekomplekti kõik osad ettevaatlikult pakenditest välja.

Kontrollige enne elektrilise tööriista esmakasutuselevõttu, kas tarnekomplekt sisaldab kõiki järgmisi osi.

- Ajam (12) koos puurisambaga (4)
- Alusplaat (1)
- Kiirkinniti (3)
- Paralleelpiirik (19)
- Sisekuuskantvöti (23)

**Märkus:** kontrollige elektritööriista võimalike kahjustuste puudumist.

Enne kui jätkate elektrilise tööriista kasutamist, kontrollige hoolikalt kaitseseadiseid või pargelt kahjustatud osi, kas need on laitmatud ja nõuetekohases töökorras. Veenduge, et liikuvad osad töötavad veatult ega kiilu kinni ja et kõik detailid on kahjustamata. Seadme laitmatu töö tagamiseks peavad kõik seadme osad olema paigaldatud õigesti ja vastama kõikidele nõuetele.

Kahjustatud kaitseseadised ja osad tuleb lasta remontida või asendada selleks volitatud remonditöökojas.

## Osade kokkupanek (vt jn A)

Enne esmakordset kasutuselevõttu tuleb elektriline tööriist järgmiselt kokku monteerida.

- Lükake kiirkinniti (3) üle puurisamba (4).
- Asetage puurisammas (4) alusplaadi (1) sisse nii, et juhik (25) läheks juhtsoonde (26).
- Pingutage kinnituskruvi (24) sisekuuskantvõtmega (23) kinni.

## Paigaldamine tööpinna (vt jn B)

► Ohutu käsitsemise tagamiseks tuleb elektriline tööriist enne kasutamist paigaldada tasasele ja stabiilsele tööpinna (nt tööpingile).

- Kinnitage elektriline tööriist sobivate kruvidega tööpinna. Selleks on olemas avad (18).

## Tolmu/laastude äratõmme

Pliisisaldusega värvide, teatud puiduliikide, mineraalide ja metalli tolm võib kahjustada tervist. Tolmuga kokkupuude või tolmu sissehingamine võib põhjustada kasutajal või läheduses viibival inimesel allergilisi reaktsioone ja/või hingamisteede haigusi.

Teatud tolm, näiteks tamme- ja pöögitolm, on vähki tekitava toimega, iseäranis kombinatsioonis puidutöötlemisel kasutatavate lisaainetega (kromaat, puidukaitsvahendid). Asbesti sisaldavat materjali tohivad töödelda üksnes vastava ala asjatundjad.

- Tagage töökohas hea ventilatsioon.
- Soovitame kasutada hingamisteede kaitsemaski P2-klassi filtriga.

Järgige töödeldavate materjalide kohta kehtivaid riiklikke eeskirju.

- **Vältige tolmu kogunemist töökohta.** Tolm võib kergesti süttida.

## Tööriista vahetamine (vt jn C)

Ajam (12) tarnitakse koos kahe hülsiga kiirkinnituspadrunita (16).

### Vahetatava tööriista kasutamine

- Keerake fikseerimisrõngast (27) suunas „UNLOCK“.
- Keerake kinnitushülssi (29) päripäeva, kuni vahetatava tööriista (17) saab sisse asetada.
- Pange vahetatav tööriist (17) lõpuni sisse, hoidke seda tööriistahoidikus ja keerake kinnitushülss (29) vastupäeva käega tugevalt kinni. Hoidke sealjuures hoiderõngast (28) kinni.
- Keerake fikseerimisrõngast (27) suunas „LOCK“.

**Suunis.** Väiksemate puuride sisseasetamisel seadke tööriistahoidik eelnevalt puuri ligikaudsele läbimõõdule. Vastasel korral tekib oht, et puur ei tsentreeru korrektselt.

### Vahetatava tööriista eemaldamine

- Keerake fikseerimisrõngast (27) suunas „UNLOCK“.
- Keerake kinnitushülssi (29) päripäeva, kuni vahetatava tööriista (17) saab välja võtta.

## Töötamine

- **Enne mistahes tööde teostamist elektrilise tööriista kallal tõmmake pistik pistikupesast välja.**
- **Iga kord pärast elektrilise tööriista reguleerimist keerake kruvid ja lukustushoovad uuesti kinni.**

## Ettevalmistus tööks

### Tööpiirkonna valgustamine (vt jn D)

Kandke hoolt selle eest, et vahetu tööpiirkond oleks piisavalt valgustatud.

- **Ekraani (14) sisselülitamiseks** keerake sisse-/väljalüliti (13) asendisse .
- Lülitage valgusti (22) nupuga (30) sisse. Ekraanile (14) ilmub näit „Light“ (Valgus).

### Tooriku seadmine õigesti asendisse (vt jn E)

Laserist näitab täpset puurimis kohta.

- **Ekraani (14) sisselülitamiseks** keerake sisse-/väljalüliti (13) asendisse .
- Lülitage laser (22) nupuga (31) sisse. Ekraanile (14) ilmub näit „Laser“.
- Paigutage toorikul olev märgis laseriristiga kohakuti.

### Tooriku kinnitamine (vt jn F1–F2)

Tööohutuse tagamiseks tuleb toorik alati kinnitada. Ärge töödelge toorikuid, mis on kinnitamiseks liiga väikesed. Pikad ja rasked toorikud tuleb vabast otsast toestada.

**Suunis:** kasutage väiksemate toorikute kinnitamiseks masinakruustange (nt Bosch MS 80).

- Seadke toorik laseriristi abil paika.

- Vabastage kiirkinnitushoob (2) kiirkinnitil (3).
  - Laske kiirkinnitil toorikule toetuda. Keerake kiirkinnitushooba (2) päripäeva, kuni toorik on kindlalt kinnitatud.
  - Pärast puurimist vabastage kiirkinnitushoob (2) vastupäeva keerates.
  - Keerake kiirkinniti (3) küljele ja eemaldage toorik.
- Paralleelpiirik (19) kaitseb suuremaid toorikuid nihkumise eest.

- Keerake paralleelpiiriku (19) tiibkruid (20) lahti ja asetage paralleelpiirik alusplaadi (1) soontesse.
- Keerake tiibkruid uuesti kinni.
- Kinnitage toorik kiirkinnitiga (3).

### Ajami kõrguse seadmine (vt jn G)

- ▶ **Ärge seadke ajami kõrgust seadme töötamise ajal.** Rakendage lukustushooba (7) ainult siis, kui pöördratas on lähteasendis. See ettevaatusabinõu hoiab ära võimalikud vigastused.

Ajami (12) kõrguse saab kohandada vahetatava tööriista pikkusele ja tooriku suurusele vastavaks.

**Suunis.** Pärast ajami kõrguse seadmist tuleb tooriku asend laseriristi abil üle kontrollida. Vajaduse korral tuleb toorik uuesti paika rihtida.

Pidur takistab ajami (12) allalangemist avatud lukustushoova (7) korral. Kontrollige aeg-ajalt piduri kinnitussõudu, vajaduse korral reguleerige seda.



- Veenduge, et pöördratas (11) oleks lähteasendis.
- Võtke ühe käega pöördrattast (11) kinni ja keerake teise käega lukustushoob (7) vastupäeva lahti.
- Seadke pöördrattaga ajami (12) kõrgus vahetatavale tööriistale ja tooriku kõrgusele vastavaks.
- Keerake lukustushoob (7) päripäeva uuesti kinni.

**Suunis.** Lukustushoob (7) liigub vabalt, et selle saaks keerata ergonomilisse või ruumi säästvasse asendisse. Tõmmake kinnikeeratud lukustushoova korral pide ajamist eemale, keerake pide soovitud asendisse ja laske sellel tagasi vetruda.

### Kasutuselevõtt

- ▶ **Pöörake tähelepanu võrgupingele! Vooluallika pinge peab ühtima elektrilise tööriista andmesildil märgitud pingega. Andmesildil toodud 230 V seadmeid võib kasutada ka 220 V võrgupinge korral.**

### Sisselülitamine

- **Ekraani (14) sisselülitamiseks** keerake sisse-/väljalüliti (13) asendisse .
- **Elektrilise tööriista sisselülitamiseks** keerake sisse-/väljalüliti (13) asendisse . Nüüd saate seada pöörlemiskiiruse.

### Väljalülitamine

- **Puurimise lõpetamiseks** keerake sisse-/väljalüliti (13) asendisse  või

- Elektrilise tööriista **täielikuks väljalülitamiseks** keerake sisse-/väljalüliti (13) asendisse „0”. **Suunis:** elektriline tööriist on nüüd pingestamata. Kõik hetkel kehtivad seaded kustutatakse.

### Kiiriseiskamisfunktsioon



Elektrilist tööriista saab kiiriseiskamisfunktsiooniga kiiresti välja lülitada nt juhul, kui vahetatav tööriist toorikus kinni kiilub.

- Vajutage korraks kiiresti sisse-/väljalüliti (13). Elektriline tööriist ja ekraan lülituvad kohe välja. **Suunis:** elektriline tööriist on nüüd pingestamata. Kõik hetkel kehtivad seaded kustutatakse.
- Elektrilise tööriistaga edasitöötamiseks tuleb sisse-/väljalüliti (13) keerata tagasi asendisse „0”. Seejärel saab elektrilise tööriista uuesti sisse lülitada



(sisse-/väljalüliti (13) asendisse ).

### Taaskäivituskaitse

Taaskäivituskaitse hoiab ära elektrilise tööriista kontrollimatu käivitumise pärast voolukatkestust (nt kui võrgupistik töö ajal välja tõmmatakse).

- Elektrilise tööriistaga edasitöötamiseks tuleb sisse-/väljalüliti (13) keerata tagasi asendisse . Seejärel saab elektrilise tööriista uuesti sisse lülitada



(sisse-/väljalüliti (13) asendisse ).

### Ülekoormuskaitse

Otstarbekohasel kasutamisel ei saa elektrilist tööriista üle koormata. Liiga suurel koormusel lülitub elektrilise tööriista elektroonika välja.

- Elektrilise tööriistaga edasitöötamiseks tuleb sisse-/väljalüliti (13) keerata tagasi asendisse . Seejärel saab elektrilise tööriista uuesti sisse lülitada



(sisse-/väljalüliti (13) asendisse ).

### Pöörlemiskiiruse seadmine

- ▶ **Seadke enne töö alustamist õige pöörlemiskiirus. Pöörlemiskiirus peab vastama puuri läbimõõdule ja puuritavale materjalile.** Valesti seatud pöörlemiskiiruse korral võib vahetatav tööriist toorikusse kinni jääda.

Sobiva pöörlemiskiiruse seadmisel juhinduge pöörlemiskiiruste diagrammist (6). See näitab pöörlemiskiirust (**min-1**), mis tuleb olenevalt puuri läbimõõdust ( $\emptyset$  millimeetrites) valida terase (**Steel**) ja alumiiniumi (**Aluminium**) korral.

## Mehaaniline käiguvalik

### ► Rakendage käiguvaliku lüliti (21) üksnes siis, kui elektriline tööriist ei tööta.

Käiguvaliku lülitiga (21) saab eelvalida 2 pöörlemiskiiruste vahemikku.

#### 1. käik:

väikeste pöörlemiskiiruste vahemik suure läbimõõduga avade puurimiseks.

#### 2. käik:

suurte pöörlemiskiiruste vahemik väikese läbimõõduga avade puurimiseks.

– Keerake käiguvaliku lüliti (21) soovitud asendisse.

Kui käiguvaliku lüliti (21) ei saa piirikuni keerata, keerake veidi padrunit koos puuriga.

## Pöörlemiskiiruse elektrooniline reguleerimine (vt jn H)

Pöörlemiskiiruse regulaatoriga (15) saate elektrilise tööriista pöörlemiskiirust sujuvalt reguleerida.

– Elektrilise tööriista sisselülitamiseks keerake sisse-/



väljalüliti (13) asendisse .

– Lülitage ekraani näiduala nupuga (33) väärtusele „Speed“ (Kiirus).

– Keerake pöörlemiskiiruse regulaatorit (15), kuni ekraan (14) näitab soovitud pöörlemiskiirust.

## Töösuunised

### Üldised suunised

Enne puurimist veenduge, et kiirkinni (3), paralleelpiirik (19) või masinakruustangid (lisavarustus) oleksid tugevalt kinnitatud.

Puuri eemaldamisel toorikust on oht, et puur võib kinni kiiluda ja tooriku lahti rebida. Seetõttu vähendage puurimise lõpus ettenihkekiirust.

Kui vahetatav tööriist kiilub kinni, lülitage elektriline tööriist välja. Laske vahetataval tööriistal ja toorikul jahtuda. Eemaldage puured. Tehke kindlaks vahetatava tööriista kinnikiilumise põhjus ja kõrvaldage see.

### Erijuhised metalli puurimisel

Märkige metallist toorikutele enne puurimist avade kohad. Kui puuritava ava läbimõõt on üle 10 mm, puurige ava ette. Töötamise hõlbustamise eesmärgil kasutage puuritava ava jahutamiseks lõikeõli (nt Boschi universaalset lõikeõli).

### Kasutaja asend

► Seiske elektrilise tööriista ees. Nii on teil puuritavast

avast alati hea ülevaade.

– Hoidke käed ja sõrmed pöörlevast vahetatavast tööriistast eemal.

– Ärge ristake oma käsi ajami ees.

### Puurimine

– Asetage toorik alusplaadile (1).

– Seadke ajami kõrgus.

– Rihtige toorik laseriristi abil paika.

– Kinnitage toorik.

– Seadke sobiv pöörlemiskiirus.

– Lülitage elektriline tööriist sisse.

– Puurimiseks keerake pöördratas (11) ühtlase kiirusega, kuni saate soovitud puurimissügavuse.

– Kui soovitud puurimissügavus on seatud, viige pöördratas (11) tagasi, kuni ajam on taas lähteasendis.

– Lülitage elektriline tööriist välja.

### Puurimissügavuse kuvamine (vt jn I)

Ekraanil (14) saate kuvada hetke puurimissügavust.

– Lülitage pärast pöörlemiskiiruse seadmist ekraani näiduala nupuga (33) väärtusele „Depth“ (Sügavus).

– Seadke ajami kõrgus.

– Asetage puuri ots toorikule.

– Vajutage nullpunkti kindlaksmääramiseks nuppu (34). Ekraanile (14) ilmub näit „Reset“ (Nullimine).

– Puurige ühtlase ettenihkega seni, kuni ekraan näitab soovitud puurimissügavust.

### Puurimissügavuse seadmine (vt jn J)

Sügavuspiirikuga (9) saate seada kindla puurimissügavuse t.

– Keerake lukustushoob (8) vastupäeva lahti.

– Tehke proovipuurimine. Kui ekraan (14) näitab soovitud puurimissügavust t, keerake lukustushoob (8) uuesti kinni.

Järgmiste puurimiste sügavus on nüüd piiratud

väärtusele t.

## Transport (vt jn K)

– Kandke elektrilist tööriista mõlema käega alusplaadist (1) (1) või ühe käega puurisambast (4) (2) hoides.

Ärge kandke elektrilist tööriista pöördrattast (11) (3) hoides.

## Hooldus ja teenindus

### Hooldus ja puhastus

► Enne mistahes tööde teostamist elektrilise tööriista kallal tõmmake pistik pistikupesast välja.

► Seadme laitmatu ja ohutu töö tagamiseks hoidke seade ja selle ventilatsioonivad puhtad.

Kui on vaja vahetada ühendusjuhet, laske seda ohutuskaalutlustel teha Bosch-il või Bosch-i elektriliste tööriistade volitatud klienditeenindusel.

Vajaduse korral puhastage puurisambas (4) kuiva lapiga ja pihustage see kergelt üle Boschi universaalse lõikeõliga (lisavarustus).

### Ajami piduri reguleerimine (vt jn L)

Ajami (12) piduri kinnitusjõudu saab järelreguleerida.

### Kontrollimine

– Piduri kinnitusjõud peab ajamit igal kõrgusel kindlalt hoidma.

### Reguleerimine

- Kinnitusjõu vähendamiseks keerake reguleerimiskruvi **(35)** sisekuuskantvõtme **(23)** vastupäeva, kinnitusjõu suurendamiseks päripäeva.
- Kontrollige, kas soovitud kinnitusjõud on olemas.

### Müüjargne teenindus ja kasutusala nõustamine

Klienditeeninduse töötajad vastavad teie küsimustele teie toote remondi ja hoolduse ning varuosade kohta. Joonised ja info varuosade kohta leiate ka veebisaidilt: **www.bosch-pt.com**

Boschi nõustajad on meeleldi abiks, kui teil on küsimusi toodete ja lisatarvikute kasutamise kohta.

Päringute esitamisel ja varuosade tellimisel teatage meile kindlasti toote tüübisildil olev 10-kohaline tootenumber.

### Eesti Vabariik

Mercantile Group AS

Boschi elektriliste käsitööriistade remont ja hooldus

Pärnu mnt. 549

76401 Saue vald, Laagri

Tel.: 6549 568

Faks: 679 1129

### Muud teeninduse aadressid leiate jaotisest:

[www.bosch-pt.com/serviceaddresses](http://www.bosch-pt.com/serviceaddresses)

### Kasutuskõlbmatuks muutunud seadmete käitlus

Elektriseadmed, lisatarvikud ja pakendid tuleks keskkonnasäästlikult ringlusse võtta.



Ärge visake kasutusressursi ammendanud elektrilisi tööriistu olmejäätmete hulka!

### Üksnes EL liikmesriikidele:

Vastavalt Euroopa Parlamendi ja nõukogu direktiivile 2012/19/EL elektri- ja elektroonikaseadmete jäätmete kohta ning direktiivi ülevõtivatele riiklikele õigusaktidele tuleb kasutuskõlbmatuks muutunud elektrilised tööriistad eraldi kokku koguda ja keskkonnasäästlikult korduskasutada või ringlusse võtta.

## Latviešu

### Drošības noteikumi

#### Vispārējie drošības noteikumi darbam ar elektroinstrumentiem

#### **BRĪDINĀJUMS**

**Izlasiet visus drošības noteikumus un instrukcijas, aplūkojiet ilustrācijas un iepazīstieties ar specifikācijām, kas tiek piegādātas kopā ar šo elektroinstrumentu.** Šeit sniegto drošības noteikumu un

instrukciju neievērošana var izraisīt aizdegšanos un būt par cēloni elektriskajam triecienam vai nopietnam savainojumam.

instrukciju neievērošana var izraisīt aizdegšanos un būt par cēloni elektriskajam triecienam vai nopietnam savainojumam.

#### **Pēc izlasišanas uzglabājiet šos noteikumus turpmākai izmantošanai.**

Drošības noteikumos lietotais apzīmējums "elektroinstrumenti" attiecas gan uz Jūsu tīkla elektroinstrumentiem (ar elektrokabeļi), gan arī uz akumulatora elektroinstrumentiem (bez elektrokabeļa).

#### **Drošība darba vietā**

- ▶ **Uzturiet savu darba vietu tīru un labi apgaismotu.** Nekārtīgās un tumšās vietās var viegli notikt nelaimīgs gadījums.
- ▶ **Nedarbiniet elektroinstrumentus sprādzienbīstamā atmosfērā, piemēram, viegli uzliesmojošu šķidrums tuvumā un vietās ar paaugstinātu gāzu vai putekļu saturu gaisā.** Darba laikā elektroinstrumenti nedaudz dzirksteļo, un tas var izsaukt viegli degošu putekļu vai tvaiku aizdegšanos.
- ▶ **Darbinot elektroinstrumentu, neļaujiet bērniem un nepiederošām personām tuvoties darba vietai.** Citu personu klātbūtne var novērst uzmanību, kā rezultātā jūs varat zaudēt kontroli pār elektroinstrumentu.

#### **Elektrodrošība**

- ▶ **Elektroinstrumenta kontaktdakšai jābūt piemērotai elektrotīkla kontaktligzdai. Kontaktdakšas konstrukciju nedrīkst nekādā veidā mainīt. Nelietojiet kontaktdakšas adapterus, ja elektroinstrumenti caur kabeli tiek savienots ar aizsargzemējuma ķēdi.** Neizmainītas konstrukcijas kontaktdakša, kas piemērota kontaktligzdai, ļauj samazināt elektriskā trieciena saņemšanas risku.
- ▶ **Nepieļaujiet ķermeņa daļu saskaršanos ar sazēmētiem priekšmetiem, piemēram, ar caurulēm, radiatoriem, plītiem vai ledusskapjiem.** Pieskaroties sazēmētām virsmām, pieaug risks saņemt elektrisko triecienu.
- ▶ **Nelietojiet elektroinstrumentu lietus laikā, neturiet to mitrumā.** Mitrumam iekļūstot elektroinstrumentā, pieaug risks saņemt elektrisko triecienu.
- ▶ **Nenoslogojiet kabeli. Neizmantojiet kabeli, lai elektroinstrumentu nestu, viltu vai atvienotu no elektrotīkla kontaktligzdas. Sargājiet kabeli no karstuma, eļļas, asām malām un kustošām daļām.** Bojāts vai samezģlojies elektrokabelis var būt par cēloni elektriskā trieciena saņemšanai.
- ▶ **Darbinot elektroinstrumentu ārpus telpām, izmantojiet tā pievienošanai vienīgi ārpus telpu lietošanai derīgus pagarinātājkaabeļus.** Lietojot elektrokabeļi, kas piemērots darbam ārpus telpām, samazinās elektriskā trieciena saņemšanas risks.
- ▶ **Ja elektroinstrumentu tomēr nepieciešams darbināt vietās ar paaugstinātu mitrumu, pievienojiet to elektrobarošanas ķēdēm, kas aizsargātas ar noplūdes strāvas aizsargreleju (RCD).** Lietojot noplūdes strāvas aizsargreleju, samazinās risks saņemt elektrisko triecienu.

### Personīgā drošība

- ▶ **Strādājot ar elektroinstrumentu, saglabājiet paškontroli un rīkojieties saskaņā ar veselo saprātu. Pārtrauciet darbu, ja jūtaties noguris vai arī atrodaties narkotiku, alkohola vai medikamentu iespaidā.**

Strādājot ar elektroinstrumentu, pat viens neuzmanības mirklis var būt par cēloni nopietnam savainojumam.

- ▶ **Lietojiet individuālo darba aizsargapriekojumu. Darba laikā vienmēr nēsājiet aizsargbrilles.** Individuālā darba aizsargapriekojuma (putekļu maskas, neslidošu apavu un aizsargķiveres vai ausu aizsargu) lietošana noteiktos apstākļos ļaus samazināt savainošanās risku.
- ▶ **Nepieļaujiet elektroinstrumenta patvaļīgu ieslēgšanos. Pirms elektroinstrumenta pievienošanas elektrotīklam, akumulatora ievietošanas vai izņemšanas, kā arī pirms elektroinstrumenta pārņemšanas pārlicinieties, ka tas ir izslēgts.** Pārnesot elektroinstrumentu, ja pirksts atrodas uz ieslēdzēja, kā arī pievienojot to elektrobarošanas avotam laikā, kad elektroinstrumentu ir ieslēgts, var viegli notikt nelaimes gadījums.
- ▶ **Pirms elektroinstrumenta ieslēgšanas izņemiet no tā regulējošos rīkus vai atslēgas.** Regulējošais rīks vai atslēga, kas ieslēgšanas brīdī atrodas elektroinstrumenta kustīgajās daļās, var radīt savainojumu.
- ▶ **Nesniedzieties pārāk tālu. Jebkurā situācijā saglabājiet līdzsvaru un stingru stāju.** Tas atvieglos elektroinstrumenta vadīšanu neparedzētās situācijās.
- ▶ **Nēsājiet darbam piemērotu apģērbu. Darba laikā nenēsājiet brīvi plandošas drēbes un rotaslietas. Netuviniet garus matus un drēbes kustošām daļām.** Valjgas drēbes, rotaslietas un gari mati var iekerties kustošajās daļās.
- ▶ **Ja elektroinstrumenta konstrukcija ļauj tam pievienot putekļu uzsūkšanas vai savākšanas, nodrošiniet, lai tā būtu pievienota un tiktu pareizi lietota.** Pielietojot putekļu savākšanu, samazinās to kaitīgā ietekme uz veselību.
- ▶ **Nepaļaujieties uz iemaņām, kas iegūtas, bieži lietojot instrumentus, neieslīgstiet pašapmierinātībā un neignorējiet instrumenta drošas lietošanas principus.** Neuzmanīgas rīcības dēļ dažās sekundēs daļās var gūt nopietnu savainojumu.

### Saudzīga apiešanās un darbs ar elektroinstrumentiem

- ▶ **Nepārslodģojiet elektroinstrumentu. Ikvienam darbam izvēlieties piemērotu elektroinstrumentu.** Elektroinstrumentu darbojas labāk un drošāk pie nominālās slodzes.
- ▶ **Nelietojiet elektroinstrumentu, ja to ar ieslēdzēja palīdzību nevar ieslēgt un izslēgt.** Elektroinstrumentu, ko nevar ieslēgt un izslēgt, ir bīstams lietošanai un to nepieciešams remontēt.
- ▶ **Pirms elektroinstrumenta regulēšanas, piederumu nomainīšanas vai novietošanas uzglabāšanai atvienojiet tā elektrokabeļa kontaktdakšu no barojošā elektrotīkla vai izņemiet no tā akumulatoru, ja tas ir izņemams.**

Šādi iespējams novērst elektroinstrumenta nejaucu ieslēgšanos.

- ▶ **Ja elektroinstrumentu netiek lietots, uzglabājiet to piemērotā vietā, kur elektroinstrumentu nav sasniedzams bērniem un personām, kuras neprot ar to rīkoties vai nav iepazinušās ar šiem noteikumiem.** Ja elektroinstrumentu lieto nekompetentas personas, tas var apdraudēt cilvēku veselību.
- ▶ **Savlaicīgi apkalpojiet elektroinstrumentus un to piederumus. Pārbaudiet, vai kustīgās daļās nav nobīdījušās un ir droši iestiprinātas, vai kāda no daļām nav salauzta un vai nepastāv jebkuri citi apstākļi, kas varētu nelabvēlīgi ietekmēt elektroinstrumenta darbību. Ja elektroinstrumentu ir bojāts, nodrošiniet, lai tas pirms lietošanas tiktu izremontēts.** Daudzi nelaimes gadījumi notiek tāpēc, ka elektroinstrumentu pirms lietošanas nav pienācīgi apkalpoti.
- ▶ **Uzturiet griezošos darbinstrumentus asus un tīrus.** Rūpīgi kopti elektroinstrumenti, kas apgādāti ar asiem griezējinstrumentiem, ļauj strādāt daudz ražīgāk un ir vieglāk vadāmi.
- ▶ **Lietojiet vienīgi tādus elektroinstrumentus, piederumus, darbinstrumentus utt., kas atbilst šeit sniegtajiem norādījumiem, ņemot vērā arī konkrētos lietošanas apstākļus un veicamā darba raksturu.** Elektroinstrumentu lietošana citiem mērķiem, nekā tiem, kuriem to ir paredzējis ražotājs, ir bīstama un var novest pie neparedzamām sekām.
- ▶ **Uzturiet elektroinstrumenta rokturus un noturvirsmas sausas, tīras un brīvas no eļļas un smērvielām.** Slideni rokturi un noturvirsmas traucē efektīvi rīkoties ar elektroinstrumentu un to droši vadīt neparedzētās situācijās.

### Apkalpošana

- ▶ **Nodrošiniet, lai elektroinstrumenta remontu veiktu kvalificēts personāls, nomaīpai izmantojot vienīgi identiskas rezerves daļas.** Tikai tā ir iespējams panākt un saglabāt vajadzīgo darba drošības līmeni.

### Drošības noteikumi urbjašīnām

- ▶ **Urbjašīnai jābūt stingri nostiprinātai.** Urbjašīna, kas nav pienācīgi nostiprināta, darba laikā var pārvietoties vai apgāzties, radot savainojumu.
- ▶ **Apstrādājamajam priekšmetam jābūt iestiprinātam mašīnspilēs vai atbalstītam ar balstu. Neapstrādājiet priekšmetus, kas ir pārāk mazi, lai tos varētu droši iestiprināt spilēs.** Urbšanas laikā turot apstrādājamo priekšmetu ar roku, var rasties savainojumi.
- ▶ **Nenēsājiet cimdus.** Cimdi var iekerties instrumenta rotējošajās daļās vai arī tiem var pieķerties skaidas, radot savainojumu.
- ▶ **Instrumenta darbības laikā neturiet rokas urbšanas zonā.** Pieskaršanās instrumenta rotējošajām daļām vai skaidām var rasīt savainojumu.
- ▶ **Kontaktējiet ar apstrādājamo priekšmetu vienīgi rotējošu piederumu.** Pretējā gadījumā piederums var

iestrēgt apstrādājamajā priekšmetā, izraisot tā pēkšņu pārvietošanos, kas var radīt savainojumu.

- ▶ **Ja piederums iestrēgst apstrādājamajā priekšmetā, pārtrauciet izdarīt lejpūvēroto padeves spiedienu un izslēdziet instrumentu. Noskaidrojiet iestrēgšanas cēloni un veiciet korektīvas darbības tā novēršanai.** Piederuma iestrēgšana var izraisīt apstrādājamā priekšmeta negaidītu pārvietošanos, radot savainojumu.
- ▶ **Nepieļaujiet garu skaidu veidošanos, regulāri pārtraucot lejpūvēroto padeves spiedienu.** Asās metāla skaidas var samudzināties un radīt savainojumus.
- ▶ **Instrumentam darbojoties, nekad nemēģiniet aizvēkt skaidas no urbšanas zonas. Pirms skaidu aizvākšanas pārvietojiet piederumu nost no apstrādājamā priekšmeta, izslēdziet instrumentu un nogaidiet, līdz piederums apstājas. Skaidu aizvākšanai izmantojiet šim nolūkam paredzētus rīkus, piemēram, suku vai āķi.** Pieskaršanās instrumenta rotējošajām daļām vai skaidām var rasīt savainojumu.
- ▶ **Lietojot piederumus ar normētu griešanās ātrumu, to maksimālajam griešanās ātrumam jābūt ne mazākam par uz elektroinstrumenta norādīto maksimālo griešanās ātrumu.** Piederumi, kas griežas ātrāk, nekā pieļaujams, var salūzt un tikt mestī prom.
- ▶ **Elektroinstruments tiek piegādāts kopā ar lāzera brīdinājuma zīmi (skatīt tabulu "Simboli un to nozīmi").**
- ▶ **Parūpējieties, lai brīdinošās uzlīmes uz elektroinstrumenta korpusa vienmēr būtu skaidri salasāmas.**



**Nevērsiet lāzera staru citu personu vai mājdzīvnieku virzienā un neskatieties tiešajā vai atstarotajā lāzera starā.** Šāda rīcība var apzīlbināt tuvumā esošās personas, izraisīt nelaimes gadījumus vai pat bojāt redzi.

- ▶ **Ja lāzera stars iespaid acīs, nekavējoties aizveriet tās un izkustiniet galvu tā, lai tā neatrastos lāzera starā.**
- ▶ **Neveiciet nekādas izmaiņas ar lāzera ierīci.**
- ▶ **Neļaujiet bērniem lietot elektroinstrumentu bez pieaugušo uzraudzības.** Viņi var nejauši apzīlbināt tuvumā esošās personas
- ▶ **Ja brīdinājuma uzlīmes teksts nav jūsu valsts valodā, pirms izstrādājuma lietošanas pirmo reizi uzlīmējiet uz tās kopā ar izstrādājumu piegādāto uzlīmi jūsu valsts valodā.**
- ▶ **Nostipriniet elektroinstrumentu uz stingras, līdzenas un līmeniskas virsmas.** Ja elektroinstruments izslīd vai sašķiebjas, tajā iestiprināto darbinstrumentu nav iespējams vienmērīgi un droši vadīt.
- ▶ **Neizlaidiet elektroinstrumentu no rokām, pirms tas nav pilnīgi apstājies.** Pēc instrumenta izslēgšanas tajā iestiprinātais darbinstruments zināmu laiku turpina rotēt un var izraisīt savainojumus.
- ▶ **Uzturiet tīru darba virsmu apstrādājamā priekšmeta tuvumā.** Urbšanas gaitā radušos skaidu un arī citu priekšmetu asās malas var radīt savainojumus. Sevišķi

bīstams ir dažādu materiālu maisījums. Vieglo metālu putekļi var aizdegties vai sprāgt.

- ▶ **Pirms darba uzsākšanas iestatiet apstrādei piemērotu griešanās ātrumu. Izvēlētajam griešanās ātrumam jāatbilst urbja diametram un apstrādājamā materiāla īpašībām.** Ja ir izvēlēts nepiemērots griešanās ātrums, nomaināmais darbinstruments var iestrēgt apstrādājamajā priekšmetā.
- ▶ **Pēc darba nepieskarieties nomaināmajam darbinstrumentam, pirms tas nav atdzisis.** Darba laikā nomaināmais darbinstruments stipri sakarst.
- ▶ **Regulāri pārbaudiet, vai elektrokabeli nav radušies bojājumi, un vajadzības gadījumā nogādājiet to remontam Bosch pilnvarotā elektroinstrumentu remonta darbnīcā. Nomainiet bojāto pagarinātājkabeli.** Tikai tā iespējams panākt un saglabāt vajadzīgo darba drošības līmeni.
- ▶ **Laikā, kad elektroinstruments netiek lietots, uzglabājiet to drošā vietā. Uzglabāšanas vietai jābūt sausai un aizslēdzamai.** Tas ļaus novērst elektroinstrumenta sabojāšanos uzglabāšanas laikā vai nonākšanu nekompetentu personu rokās.
- ▶ **Nelietojiet elektroinstrumentu, ja ir bojāts tā kabelis. Ja darba laikā tiek bojāts elektrokabelis, nepieskarieties tam, bet izvelciet kabeļa kontaktakšu no elektrotīkla kontaktligzdas.** Strādājot ar instrumentu, kuram ir bojāts elektrokabelis, pieaug risks saņemt elektrisko triecienu.

## Simboli

Šeit ir aplūkoti daži apzīmējumi, kuru nozīmi ir svarīgi zināt, lietojot elektroinstrumentu. Tāpēc lūdzam iegaumēt šos simbolus un to nozīmi. Apzīmējumu pareiza interpretācija ļaus vieglāk un drošāk strādāt ar elektroinstrumentu.

### Simboli un to nozīme



**Lāzera starojums**  
**Neskatieties lāzera starā.**  
**2. lāzera klase**



**Gariem matiem ir jābūt saņemtiem.**



**Nevalkājjiet aizsargcimdus.**

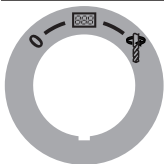

**Darba laikā nevalkājjiet brīvi krītošu apģērbu un rotaslietas.**

**Simboli un to nozīme****Lietojiet aizsargbrilles.****Ieslēdzējs/izslēdzējs****0**

Izslēgšana



Displeja ieslēgšana



Urbšana

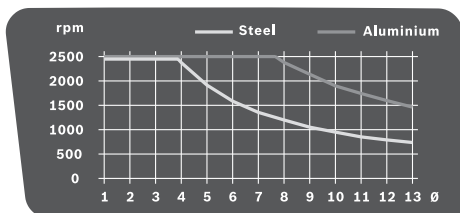

Ātrā apturēšana („Quick Stop“)

**Apgriezienu skaita diagramma**

Diagrammā ir parādīts regulējams apgriezienu skaits (rpm) atbilstīgi urbja diametram (Ø mm), ja materiāli ir tērauds (Steel) un alumīnijs (Aluminium).

**Izstrādājuma un tā funkciju apraksts**

**Izlasiet drošības noteikumus un norādījumus lietošanai.** Drošības noteikumu un norādījumu neievērošana var izraisīt aizdegšanos un būt par cēloni elektriskajam triecienam vai nopietnam savainojumam.

Nemiet vērā attēlus lietošanas pamācības sākuma daļā.

**Paredzētais lietojums**

Ar elektroinstrumentu kopā ar piemērotiem darbinstrumentiem ir paredzēts urbt kokā, metālā un plastmasā.

**Attēlotās sastāvdaļas**

Attēloto sastāvdaļu numerācija atbilst numuriem elektroinstrumenta attēlā, kas sniegts ilustratīvajā lappusē.

- (1) Pamatplāksne
- (2) Ātrās stiprināšanas svira
- (3) Bezatslēgas urbpatrona
- (4) Urbšanas statnes kolona

- (5) Zobstienis
- (6) Apgriezienu skaita diagramma
- (7) Augstuma regulēšanas fiksējošā svira
- (8) Dziļuma ierobežotāja fiksējošā svira
- (9) Dziļuma ierobežotājs
- (10) Lāzera brīdinājuma uzlīme
- (11) Rokrats
- (12) Piedziņas bloks
- (13) Ieslēdzējs/izslēdzējs ar funkciju „Quick Stop“
- (14) Displejs
- (15) Apgriezienu skaita regulators
- (16) Bezatslēgas urbpatrona
- (17) Darbinstruments<sup>A)</sup>
- (18) Stiprinājuma urbūmi
- (19) Paralēlā atdure
- (20) Paralēlās atdures spārnskrūve
- (21) Pārnesumu pārslēdzējs
- (22) Apgaismojuma un lāzera bloks
- (23) Sešstūra stieņatslēga (4 mm)
- (24) Urbšanas statnes kolonas stiprinājuma skrūve
- (25) Urbšanas statnes kolonas fiksējošais izcilnis
- (26) Pamatplāksnes fiksējošā grope
- (27) Sprostgredzens
- (28) Stiprinājuma gredzens
- (29) Sprieģošanas aptvere
- (30) Apgaismojuma poga
- (31) Krustisko lāzera līniju poga
- (32) Lāzera stara izvadlūka
- (33) Apgriezienu skaita/urbšanas dziļuma indikācijas poga
- (34) Nullpunkta poga
- (35) Bremžu bremzēšanas spēka regulēšanas skrūve

A) Šeit attēlotie vai aprakstītie piederumi neietilpst standarta piegādes komplektā. Pilns pārskats par izstrādājuma piederumiem ir sniegts mūsu piederumu katalogā.

**Tehniskie dati**

Galda urbjmašīna	PBD 40	
Izstrādājuma numurs		<b>3 603 M07 0..</b>
Nominālā ieejas jauda	W	710
Brīvgaitas griešanās ātrums		
- 1. pārsesumā	min <sup>-1</sup>	200–850
- 2. pārsesumā	min <sup>-1</sup>	600–2500
Lāzera starojums	nm	650
	mW	< 1
Lāzera klase		2
C <sub>6</sub>		1



Galda urbja mašina		PBD 40
Lāzera līnijas diverģence	mrad (pilns leņķis)	0,5
Maks. urbuma Ø		
– Tēraudā	mm	13
– Kokā	mm	40
Urbjpatronas spriegošanas diapazons	mm	1,5–13
Maks. urbja gājiens	mm	90
Kopējais augstums	mm	650
Pamatplāksnes izmērs (platums x dziļums x augstums)	mm	330 x 350 x 30
Svars atbilstīgi EPTA-Procedure 01:2014	kg	11,2
Elektroaizsardzības klase		□ / II

Parametri ir sniegti nominālajam spriegumam [U] 230 V. Elektroinstrumentiem, kas paredzēti zemākam spriegumam vai ir modificēti atbilstoši nacionālajiem standartiem, šie parametri var atšķirties.

## Informācija par troksni

Trokšņa emisijas vērtības ir noteiktas atbilstīgi **EN 62841-3-13**.

Elektroinstrumenta A–izsvartais skaņas spiediena līmenis parasti sasniedz **73 dB(A)**. Mērījuma nenoteiktība  $K = 3$  dB. Trokšņa līmenis darba laikā var pārsniegt norādītās vērtības.

### Lietojiet dzirdes aizsarglīdzekļus!

Šajā pamācībā norādītais trokšņa līmenis ir izmērīts atbilstoši standartā noteiktajai procedūrai un var tikt izmantots elektroinstrumentu savstarpējai salīdzināšanai. To var izmantot arī trokšņa radītās papildu slodzes iepriekšējai novērtēšanai.

Šeit norādītais vibrācijas līmenis ir attiecināms uz elektroinstrumenta galvenajiem pielietojuma veidiem. Ja elektroinstrumenti tiek lietoti netipiskiem mērķiem, kopā ar netipiskiem darbinstrumentiem vai nav vajadzīgajā veidā apkalpots, tā radītā trokšņa līmenis var atšķirties no šeit norādītās vērtības. Tas var ievērojami palielināt trokšņa radīto papildu slodzi kopējam darba laika posmam.

Lai precīzi izvērtētu trokšņa radīto papildu slodzi zināmam darba laika posmam, jāņem vērā arī laiks, kad elektroinstrumenti ir izslēgti vai arī darbojas, taču faktiski netiek izmantots paredzētā darba veikšanai. Tas var ievērojami samazināt trokšņa radīto papildu slodzi kopējam darba laika posmam.

## Montāža

- **Nepieļaujiet elektroinstrumenta patvaļīgu ieslēgšanos. Elektroinstrumenta montāžas un apkalpošanas laikā tā elektrokabeļa kontaktdakša nedrīkst būt pievienota pie elektrotīkla kontaktligzdas.**

## Piegādes komplektācija

Uzmanīgi izsaiņojiet visas piegādātās daļas.

Pirms pirmreizēji sākat elektroinstrumenta ekspluatāciju, pārliecinieties, ka ir piegādātas visas tālāk uzskaitītās daļas:

- Piedziņas bloks **(12)** ar urbšanas statnes kolonu **(4)**
- Pamatplāksne **(1)**
- Bezatslēgas urbjpatrona **(3)**
- Paralelā atdure **(19)**
- Sešstūra stieņatslēga **(23)**

**Norāde:** pārbaudiet, vai elektroinstrumenti nav bojāti. Pirms turpināt lietot elektroinstrumentu, rūpīgi pārbaudiet, vai tā aizsargierīces un nedaudz bojātās daļas funkcionē pareizi un bez traucējumiem. Pārbaudiet, vai elektroinstrumenta kustīgās daļas netraucēti pārvietojas un nav iespīlētas un vai kāda no daļām nav bojāta. Ikvienai daļai jābūt pareizi montētai un jāatbilst paredzētajiem nosacījumiem, tādējādi nodrošinot pareizu elektroinstrumenta darbību.

Bojātās aizsargierīces vai daļas nekavējoties jānomaina vai kvalificēti jāizremontē pilnvarotā remonta darbnīcā.

## Atsevišķu daļu montāža (skatiet attēlu A)

Pirms pirmreizēji sāk elektroinstrumenta ekspluatāciju, tas ir jāsaliek tālāk norādītajā veidā:

- Bezatslēgas urbjpatronu **(3)** uzbīdīet uz urbšanas statnes kolonas **(4)**.
- Urbšanas statnes kolonu **(4)** ielieciet pamatplāksnē **(1)** tā, ka fiksējošais izcilnis **(25)** ievietojas fiksējošajā gropē **(26)**.
- Stingri pievelciet stiprinājuma skrūves **(24)** ar sešstūra stieņatslēgu **(23)**.

## Montāža uz darba virsmas (skatiet attēlu B)

- **Lai varētu droši strādāt ar elektroinstrumentu, tas pirms lietošanas jānostiprina uz lidzenas un stabilas virsmas (piemēram, uz darba galda).**

- Nostipriniet elektroinstrumentu uz darba virsmas ar piemērotiem skrūvjavienojumiem. Izmantojiet urbumus **(18)**.

## Putekļu un skaidu uzsūkšana

Dažu materiālu, piemēram, svinu saturošu krāsu, dažu koksnes šķirņu, minerālu un metālu putekļi var būt kaitīgi veselībai. Pieskaršanās šādiem putekļiem vai to ieelpošana var izraisīt alerģiskas reakcijas vai elpošanas ceļu saslimšanu elektroinstrumenta lietotājam vai darba vietai tuvumā esošajām personām.

Atsevišķu materiālu putekļi, piemēram, putekļi, kas rodas, zāģējot ozola vai dižskābarža koksni, var izraisīt vēzi, īpaši tad, ja koksne iepriekš ir tikusi ķīmiski apstrādāta (ar hromātu vai koksnes aizsardzības līdzekļiem). Azbestu saturošus materiālus drīkst apstrādāt vienīgi personas ar īpašām profesionālām iemaņām.

- Darba vietai jābūt labi ventilējama.

- Darba laikā ieteicams izmantot masku elpošanas ceļu aizsardzībai ar filtrēšanas klasi P2.

Ievērojiet jūsu valstī spēkā esošos priekšrakstus, kas attiecas uz apstrādājamo materiālu.

- **Nepieļaujiet putekļu uzkrāšanos darba vietā.** Putekļi var viegli aizdegties.

### Darbinstrumenta nomaiņa (skatiet attēlu C)

Piedziņas bloku (12) no rūpnīcas piegādā ar divu aptveru bezatslēgas urbpatronu (16).

#### Darbinstrumenta ielīšana

- Griežiet sprostgredzenu (27) virzienā „UNLOCK” (ATBRĪVOT).
- Griežiet spriegošanas aptveri (29) pulksteņa rādītāju kustības virzienā, līdz var ielikt darbinstrumentu (17).
- Darbinstrumentu (17) pilnībā ielieciet stiprinājumā, turiet to un ar roku spēcīgi griežiet spriegošanas aptveri (29) pretēji pulksteņa rādītāju kustības virzienam. Tikmēr stingri turiet stiprinājuma gredzenu (28).
- Griežiet sprostgredzenu (27) virzienā „LOCK” (PIEVILKT).

**Norāde:** kad ieliekat mazu urbi, vispirms regulējiet darbinstrumenta stiprinājumu atbilstīgi aptuvenajam urbj diametram. Citādi urbi var ielikt tā, ka tas ir nepareizi centrēts.

#### Darbinstrumenta izņemšana

- Griežiet sprostgredzenu (27) virzienā „UNLOCK” (ATBRĪVOT).
- Griežiet spriegošanas aptveri (29) pretēji pulksteņa rādītāju kustības virzienam, līdz darbinstrumentu (17) var izņemt.

## Darbība

- **Pirms elektroinstrumenta apkopes vai apkalpošanas izvelciet tā elektrokabeļa kontaktdakšu no barojošā elektrotīkla kontaktlīdždas.**
- **Pēc elektroinstrumenta pārregulēšanas vienmēr stingri pievelciet skrūves un fiksējošo sviru.**

### Sagatavošana darbam

#### Darba zonas apgaismošana (skatiet attēlu D)

Nodrošiniet, ka darba zona tiešā tuvumā ir pietiekami apgaismota.

- Lai **ieslēgtu displeju (14)**, pagrieziet ieslēdzēju/izslēdzēju (13) pozīcijā .
- Ieslēdziet apgaismojuma bloku (22) ar pogu (30). Displejā (14) parādās rādījums „Light” (Apgaismojums).

#### Apstrādājamā priekšmeta pareiza novietošana (skatiet attēlu E)

Urbšanas vietu precīzi uzrāda krustiskās lāzera līnijas.

- Lai **ieslēgtu displeju (14)**, ieslēdzēju/izslēdzēju (13) pagrieziet pozīcijā .

- Ieslēdziet lāzera bloku (22) ar pogu (31). Displejā (14) parādās rādījums „Laser” (Lāzers).
- Savietojiet markējumu uz apstrādājamā priekšmeta ar krustiskajām lāzera līnijām.

#### Apstrādājamā priekšmeta nostiprināšana (skatiet attēlus F1–F2)

Lai panāktu optimālu darba drošību, apstrādājamais priekšmets ir stingri jānostiprina. Neapstrādājiet priekšmetus, kuri ir pārāk mazi, lai tos stingri nostiprinātu. Garu un smagu apstrādājamo priekšmetu brīvais gals ir jāuzliek vai jāatbalsta uz kaut kā.

**Norāde:** mazus apstrādājamus priekšmetus nostipriniet ar skrūvspīļu statni (piemēram, Bosch MS 80).

- Novietojiet apstrādājamo priekšmetu, izmantojot krustiskās lāzera līnijas.
- Atbrīvojiet bezatslēgas urbpatronas (3) ātrās stiprināšanas sviru (2).
- Uzlieciet bezatslēgas urbpatronu uz apstrādājamā priekšmeta. Griežiet ātrās stiprināšanas sviru (2) pulksteņa rādītāju kustības virzienā, līdz apstrādājamais priekšmets ir stingri nostiprināts.
- Pēc urbšanas atbrīvojiet ātrās stiprināšanas sviru (2) pretēji pulksteņa rādītāju kustības virzienam.
- Pagrieziet bezatslēgas urbpatronu (3) uz sāniem un izņemiet apstrādājamo priekšmetu.

Ar paralēlo atduri (19) ir paredzēts nostiprināt lielākus apstrādājamus priekšmetus, lai tie negrieztos.

- Atskrūvējiet paralēlās atdures (19) spārnskrūves (20) un paralēlo atduri ielieciet pamatplāksnes (1) gropēs.
- Stingri ieskrūvējiet spārnskrūves.
- Nostipriniet apstrādājamo priekšmetu ar bezatslēgas urbpatronu (3).

#### Piedziņas bloka augstuma regulēšana (skatiet attēlu G)

##### ► Neregulējiet piedziņas bloka augstumu darbības laikā.

Fiksējošo sviru (7) lietojiet tikai tad, kad rokrats ir sākuma pozīcijā. Šīs piesardzības pasākums ļauj izvairīties no iespējamajiem savainojumiem.

Piedziņas bloka (12) augstumu var regulēt atbilstīgi darbinstrumenta garumam un apstrādājamā priekšmeta izmēram.

**Norāde:** pēc piedziņas bloka augstuma regulēšanas apstrādājamā priekšmeta pozīcija ir atkārtoti jāpārbauda ar krustiskajām lāzera līnijām. Apstrādājamais priekšmets var būt jānovieto atkārtoti.

Kad fiksējošā svira (7) ir atbrīvota, bremzes neļauj piedziņas blokam (12) nejauši nolaisties. Bremžu bremzēšanas spēku šādā gadījumā pārbaudiet un regulējiet, ja ir vajadzīgs.

- Pārbaudiet, ka rokrats (11) ir sākuma pozīcijā.
- Ar vienu roku pieturiet rokratu (11) un ar otru roku atbrīvojiet fiksējošo sviru (7) pretēji pulksteņa rādītāju kustības virzienam.
- Ar rokratu regulējiet piedziņas bloka (12) augstumu atbilstīgi izmantotajam darbinstrumentam un apstrādājamā priekšmeta augstumam.



- Tad stingri pievelciet fiksējošo sviru (7) pulksteņa rādītāju kustības virzienā.

**Norāde:** fiksējošajai svirai (7) ir nodrošināta brīv kustība, lai to varētu pagriezt ergonomiskā vai kompaktā pozīcijā. Kad fiksējošā svira ir pievilkta, pavelciet rokturi prom no piedziņas bloka, pagrieziet to vēlamajā stāvoklī un atļaidiet, lai atspere rokturi ievilkta.

## Ekspluatācijas sākšana

- **Pievadiet elektroinstrumentam pareizu spriegumu! Elektrobarošanas avota spriegumam jāatbilst vērtībai, kas norādīta uz elektroinstrumenta marķējuma plāksnītes. Elektroinstrumenti, kas paredzēti 230 V spriegumam, var darboties arī no 220 V elektrotīkla.**

### Ieslēgšana

- Lai **ieslēgtu displeju (14)**, pagrieziet ieslēdzēju/izslēdzēju (13) pozīcijā .
- Lai **ieslēgtu elektroinstrumentu**, pagrieziet ieslēdzēju/izslēdzēju (13) pozīcijā . Tad varat regulēt apgriezīgu skaitu.

### Izslēgšana

- Lai **beigtu urbt**, pagrieziet ieslēdzēju/izslēdzēju (13) pozīcijā  vai
- Lai **pilnībā izslēgtu** elektroinstrumentu, pagrieziet ieslēdzēju/izslēdzēju (13) 0 pozīcijā.  
**Norāde:** elektroinstrumenta strāvas padeve ir izslēgta. Visi aktuālie iestatījumi ir dzēsti.

### Funkcija „Quick Stop”



Ar funkciju „Quick Stop” var ātri izslēgt elektroinstrumentu, piemēram, kad darbinstruments ir iestrēdzis apstrādājamajā priekšmetā.

- Ātri nospiediet ieslēdzēju/izslēdzēju (13). Elektroinstrumenti un displejs nekavējoties izslēdzas.  
**Norāde:** elektroinstrumenta strāvas padeve ir izslēgta. Visi aktuālie iestatījumi ir dzēsti.
- Lai elektroinstrumentu pēc tam atkārtoti iedarbinātu, pagrieziet ieslēdzēju/izslēdzēju (13) 0 pozīcijā. Pēc tam elektroinstrumentu var atkārtoti ieslēgt



(ieslēdzējs/izslēdzējs (13) pozīcijā ).

### Aizsardzība pret atkārtotu ieslēgšanos

Aizsardzība pret atkārtotu ieslēgšanos neļauj elektroinstrumentam pēc strāvas padeves pārtraukuma netīši ieslēgties (piemēram, ja darbības laikā ir atvienots kontaktspraudnis).

- Lai elektroinstrumentu pēc tam atkārtoti ieslēgtu, ieslēdzējs/izslēdzējs (13) ir atkārtoti jāpagriež pozīcijā .

Pēc tam elektroinstrumentu atkārtoti var ieslēgt



(ieslēdzējs/izslēdzējs (13) pozīcijā ).

### Aizsardzība pret pārslodzi

Ja elektroinstrumentu lieto, kā ir paredzēts, to nevar pārslogot. Ja noslodze ir lielāka, elektroniskā aizsardzības ierīce automātiski izslēdz elektroinstrumentu.

- Lai elektroinstrumentu pēc tam atkārtoti ieslēgtu, ieslēdzējs/izslēdzējs (13) ir atkārtoti jāpagriež

pozīcijā .

Pēc tam elektroinstrumentu atkārtoti var ieslēgt



(ieslēdzējs/izslēdzējs (13) pozīcijā ).

### Apgriezīgu skaita regulēšana

- **Pirms sākat darbu, regulējiet atbilstīgu apgriezīgu skaitu. Apgriezīgu skaitam ir jāatbilst urbja diametram un urbjamajam materiāla īpašībām.** Ja ir regulēts neatbilstīgs apgriezīgu skaits, darbinstruments var iestrēgt apstrādājamajā priekšmetā.

Regulējot atbilstīgu apgriezīgu skaitu, ievērojiet apgriezīgu skaita diagrammu (6). Diagrammā ir parādīts regulējams apgriezīgu skaits (rpm) atbilstīgi urbja diametram ( $\emptyset$ , mm), ja materiāli ir tērauds (Steel) un alumīnijs (Aluminium).

### Mehāniskā pārnese pārslēgšana

- **Darbojieties ar pārnese pārslēdzēju (21) vienīgi tad, kad elektroinstrumenti nedarbojas.**

Ar pārnese pārslēdzēju (21) var regulēt 2 darbvārpstas apgriezīgu skaita diapazonu.

#### 1. pārnese:

mazs apgriezīgu skaits, ir piemērots darbam ar liela diametra urbjiem.

#### 2. pārnese:

liels apgriezīgu skaits, ir piemērots darbam ar maza diametra urbjiem.

- Pagrieziet pārnese pārslēdzēju (21) vēlamajā pozīcijā. Ja pārnese pārslēdzēju (21) neizdodas pagriezt līdz atdurei, nedaudz pagrieziet elektroinstrumenta darbvārpstu kopā ar urbi.

### Elektroniska apgriezīgu skaita regulēšana (skatiet attēlu H)

Ar apgriezīgu skaita regulatoru (15) vienmērīgi regulējiet elektroinstrumenta apgriezīgu skaitu.

- Lai **ieslēgtu elektroinstrumentu**, pagrieziet ieslēdzēju/



izslēdzēju (13) pozīcijā .

- Ar pogu (33) pārslēdzieties displeja rādījumu zonā „Speed” (Ātrums).
- Grieziet apgriezīgu skaita regulatoru (15), līdz displejā (14) parādās vēlamais apgriezīgu skaits.

## Darba norādes

### Vispārējās norādes

Pirms urbšanas pārlicinieties, ka bezatslēgas urbpatrona (3), paralēlā atdure (19) vai skrūvspīļu statnis (piederums) ir stingri pievilks.

Kad urbi izņem no apstrādājamā priekšmeta, tas var iestrēgt un apstrādājams priekšmets var sākt griezties kopā ar urbi. Tāpēc urbšanas beigās samaziniet urbja padeves ātrumu.

Ja darbinstruments ir iestrēdzis, izslēdziet elektroinstrumentu. Nogaidiet, līdz darbinstruments un apstrādājams priekšmets ir atdzisuši. Notīriet urbja veidotās skaidas. Noskaidrojiet un novērsiet darbinstrumenta iestrēgšanas iemeslu.

### Īpašas norādes par metāla urbšanu

Metāla apstrādājamais priekšmets iezīmējiet urbuma vietu ar punktsitni.

Ja urbuma diametrs pārsniedz 10 mm, pirms urbšanas izveidojiet priekšurbumu.

Lai atvieglotu darbu, dzesējiet urbšanas vietu ar metālgriešanas eļļu (piemēram, Bosch universālo metālgriešanas eļļu).

### Lietotāja pozīcija

- ▶ **Nostājieties elektroinstrumenta priekšā.** Tad varat labi pārredzēt urbšanas vietu.
- Netuviniet rokas un pirkstus pie rotējoša darbinstrumenta.
- Nekrustojiet rokas piedziņas bloka priekšā.

### Urbšana

- Uzlieciet apstrādājamo priekšmetu uz pamatplāksnes (1).
- Regulējiet piedziņas bloka augstumu.
- Novietojiet apstrādājamo priekšmetu, izmantojot krustiskās lāzera līnijas.
- Stingri nostipriniet apstrādājamo priekšmetu.
- Regulējiet atbilstīgu apgriezīenu skaitu.
- Ieslēdziet elektroinstrumentu.
- Urbšanas laikā grieziet rokratu (11), nodrošinot vienmērīgu padevi, līdz ir sasniegts vēlamais urbšanas dziļums.
- Kad ir sasniegts vēlamais urbšanas dziļums, grieziet rokratu (11) pretējā virzienā, līdz piedziņas bloks ir atgriezies sākuma pozīcijā.
- Izslēdziet elektroinstrumentu.

### Urbšanas dziļuma rādīšana (skatiet attēlu I)

Displejā (14) var skatīt aktuālo urbšanas dziļumu.

- Pēc apgriezīenu skaita regulēšanas ar pogu (33) pārslēdzieties displeja rādījumu zonā „Depth” (Dziļums).
- Regulējiet piedziņas bloka augstumu.
- Nespiežot pielieciet urbja smaili pie apstrādājamā priekšmeta.
- Nospiediet pogu (34), lai noteiktu nullpunktu. Displejā (14) parādās rādījums „Reset” (Atiestate).
- Urbiet ar vienmērīgu padevi, līdz displejā parādās vēlamais urbšanas dziļums.

### Urbšanas dziļuma regulēšana (skatiet attēlu J)

Ar dziļuma ierobežotāju (9) var noteikt urbšanas dziļumu t.

- Atbrīvojiet fiksējošo sviru (8) pretēji pulksteņa rādītāju kustības virzienam.
- Veiciet izmēģinājuma urbumu. Kad displejā (14) ir parādījies vēlamais urbšanas dziļums t, pievelciet fiksācijas sviru (8). Tādējādi urbšanas dziļums turpmāk ir ierobežots ar vērtību t.

### Pārvietošana (skatiet attēlu K)

- Kad pārvietojat elektroinstrumentu, ar abām rokām turiet to aiz pamatplāksnes (1) (1) vai ar vienu roku – aiz urbšanas statnes kolonas (4) (2). Nenesiet elektroinstrumentu, turot to aiz rokrata (11) (3).

## Apkope un serviss

### Apkalpošana un tīrīšana

- ▶ **Pirms elektroinstrumenta apkopes vai apkalpošanas izvelciet tā elektrokabeļa kontaktdakšu no barojošā elektrotīkla kontaktligzdas.**
- ▶ **Lai elektroinstrumenta darbotos droši un bez atteikumiem, regulāri tīriet tā korpusu un ventilācijas atveres.**

Ja nepieciešams nomainīt instrumenta elektrokabeli, tas jāveic firmas **Bosch** elektroinstrumentu servisa centrā vai pilnvarotā **Bosch** elektroinstrumentu remonta darbnīcā, jo tikai tā ir iespējams saglabāt vajadzīgo darba drošības līmeni.

Ja ir vajadzīgs, tīriet urbšanas statnes kolonu (4) ar sausu drānu un mazliet apsmidziniet ar Bosch universālo metālgriešanas eļļu (piederums).

### Piedziņas bloka bremžu regulēšana (skatiet attēlu L)

Piedziņas bloka (12) bremžu bremzēšanas spēku var regulēt.

#### Pārbaude

- Ar bremžu bremzēšanas spēku ir jāvar piedziņas bloku droši noturēt jebkurā augstumā.

#### Regulēšana

- Lai samazinātu bremzēšanas spēku, grieziet regulēšanas skrūvi (35) ar sešstūra stienatslēgu (23) pulksteņa rādītāju kustības virzienā, lai palielinātu bremzēšanas spēku, – pretēji pulksteņa rādītāju kustības virzienam.
- Pārbaudiet, ka ir nodrošināts vēlamais bremzēšanas spēks.

### Klientu apkalpošanas dienests un konsultācijas par lietošanu

Klientu apkalpošanas dienests atbildēs uz Jūsu jautājumiem par izstrādājumu remontu un apkalpošanu, kā arī par to rezerves daļām. Kopsalikuma attēlus un informāciju par rezerves daļām Jūs varat atrast interneta vietnē:

[www.bosch-pt.com](http://www.bosch-pt.com)

Bosch konsultantu grupa palīdzēs Jums vislabākajā veidā rast atbildes uz jautājumiem par mūsu izstrādājumiem un to piederumiem.

Pieprasot konsultācijas un pasūtot rezerves daļas, noteikti paziņojiet 10 zīmju izstrādājuma numuru, kas norādīts uz izstrādājuma marķējuma plāksnītes.

#### Latvijas Republika

Robert Bosch SIA  
Bosch elektroinstrumentu servisa centrs  
Mūkusalas ielā 97  
LV-1004 Rīga  
Tālr.: 67146262  
Telefakss: 67146263  
E-pasts: service-pt@lv.bosch.com

#### Papildu klientu apkalpošanas dienesta adreses skatiet šeit:

[www.bosch-pt.com/serviceaddresses](http://www.bosch-pt.com/serviceaddresses)

#### Atbrīvošanās no nolietotajiem izstrādājumiem

Nolietotie elektroinstrumenti, to piederumi un iesaiņojuma materiāli jāpakļauj otrreizējai pārstrādei apkārtējai videi nekaitīgā veidā.



Neizmetiet elektroinstrumentu sadzīves atkritumu tvertnē!

#### Tikai EK valstīm.

Saskaņā ar Eiropas Savienības direktīvu 2012/19/ES par nolietotajām elektriskajām un elektroniskajām ierīcēm un šīs direktīvas atspoguļojumiem nacionālajā likumdošanā, lietošanai nederīgie elektroinstrumenti jāsavāc atsevišķi un jānogādā otrreizējai pārstrādei apkārtējai videi nekaitīgā veidā.

## Lietuvių k.

### Saugos nuorodos

#### Bendrosios darbo su elektriniais įrankiais saugos nuorodos

**⚠️ ĮSPĖJIMAS** Perskaitykite visus su šiuo elektrinių įrankių pateikiamus saugos įspėjimus, instrukcijas, peržiūrėkite iliustracijas ir specifikacijas. Jei nepaisysite visų žemiau pateiktų instrukcijų, galite patirti elektros smūgį, sukelti gaisrą ir sunkiai susižaloti arba sužaloti kitus asmenis.

**Išsaugokite šias saugos nuorodas ir reikalavimus, kad ir ateityje galėtumėte jais pasinaudoti.**

Toliau pateiktame tekste vartojama sąvoka „Elektrinis įrankis“ apibūdina įrankius, maitinamus iš elektros tinklo (su maitinimo laidu), ir akumuliatorinius įrankius (be maitinimo laido).

#### Darbo vietos saugumas

- ▶ **Darbo vieta turi būti švari ir gerai apšviesta.** Netvarkinga arba blogai apšviesta darbo vieta gali tapti nelaimingų atsitikimų priežastimi.
- ▶ **Nedirbkite su elektriniu įrankiu aplinkoje, kurioje yra degių skysčių, dujų ar dulkių.** Elektriniai įrankiai gali kibirkščiuoti, o nuo kibirkščių dulkės arba susikaupę garai gali užsidegti.
- ▶ **Dirbdami su elektriniu įrankiu neleiskite šalia būti vaikams ir pašaliniam asmeniui.** Nukreipę dėmesį į kitus asmenis galite nebesuvaldyti prietaiso.

#### Elektrosauga

- ▶ **Elektrinio įrankio maitinimo laidu kištukas turi atitikti tinklo kištukinio lizdo tipą. Kištuko jokiu būdu negalima modifikuoti. Nenaudokite kištuko adapterių su įžemintais elektriniais įrankiais.** Originalūs kištukai, tiksliai tinkantys elektros tinklo kištukiniams lizdams, sumažina elektros smūgio pavojų.
- ▶ **Saugokitės, kad neprisiliestumėte prie įžemintų paviršių, pvz., vamzdžių, šildytuvų, viryklių ar šaldytuvų.** Kai jūsų kūnas yra įžemintas, padidėja elektros smūgio rizika.
- ▶ **Saugokite elektrinį įrankį nuo lietaus ir drėgmės.** Jei į elektrinį įrankį patenka vandens, padidėja elektros smūgio rizika.
- ▶ **Nenaudokite maitinimo laido ne pagal paskirtį. Neneškite elektrinio įrankio paėmę už laido, nekabinkite ant laido, netraukite už jo, jei norite iš kištukinio lizdo ištraukti kištuką. Laidą patieskite taip, kad jo neveiktų karštis, jis neišsitemptų alyva ir jo nepažeistų aštrios detalės ar judančios prietaiso dalys.** Pažeisti arba susipynę laidai gali tapti elektros smūgio priežastimi.
- ▶ **Jei su elektriniu įrankiu dirbate lauke, naudokite tik tokius ilginamuosius laidus, kurie tinka ir lauko darbams.** Naudojant lauko darbams pritaikytus ilginamuosius laidus, sumažėja elektros smūgio pavojus.
- ▶ **Jei su elektriniu įrankiu neišvengiamai reikia dirbti drėgnoje aplinkoje, naudokite nuotėkio srovės saugiklį.** Dirbant su nuotėkio srovės saugikliu sumažėja elektros smūgio pavojus.

#### Žmonių sauga

- ▶ **Būkite atidūs, sutelkite dėmesį į tai, ką darote, ir dirbdami su elektriniu įrankiu vadovaukitės sveiku protu. Nedirbkite su elektriniu įrankiu, jei esate pavargę arba vartojote narkotikų, alkoholio ar medikamentų.** Akimirksnio neatidumas dirbant su elektriniu įrankiu gali tapti sunkių sužalojimų priežastimi.
- ▶ **Visada dirbkite su asmens apsaugos priemonėmis. Būtinai dėvėkite apsauginius akinius.** Naudojant asmens apsaugos priemones, pvz., respiratorių ar apsauginę kaukę, neslystančius batus, apsauginį šalną, klausos apsaugos priemones ir kt., rekomenduojamas atitinkamai pagal naudojamą elektrinį įrankį, sumažėja rizika susižeisti.

- ▶ **Saugokitės, kad elektrinio įrankio neįjungtumėte atsitiktinai. Prieš prijungdami elektrinį įrankį prie elektros tinklo ir (arba) akumuliatoriaus, prieš pakeldami ar nešdami įsitikinkite, kad jis yra išjungtas.** Jeigu nešdami elektrinį įrankį pirštą laikysite ant jungiklio arba prietaisą įjungsitė į elektros tinklą, kai jungiklis yra įjungtas, gali įvykti nelaimingas atsitikimas.
- ▶ **Prieš įjungdami elektrinį įrankį pašalinkite reguliavimo įrankius arba veržlinius raktus.** Besisukančioje prietaiso dalyje esantis įrankis ar raktas gali sužaloti.
- ▶ **Stenkitės, kad kūnas visada būtų normalioje padėtyje. Dirbdami stovėkite saugiai ir visada išlaikykite pusiausvyrą.** Tvirtai stovėdami ir gerai išlaikydami pusiausvyrą galėsite geriau kontroliuoti elektrinį įrankį netikėtose situacijose.
- ▶ **Dėvėkite tinkamą aprangą. Nedėvėkite plačių drabužių ir papuošalų. Saugokite plaukus ir drabužius nuo besisukančių elektrinio įrankio dalių.** Laisvus drabužius, papuošalus bei ilgus plaukus gali įtraukti besisukančios dalys.
- ▶ **Jei yra numatyta galimybė prijungti dulkių nusiurbimo ar surinkimo įrenginius, visada įsitikinkite, ar jie yra prijungti ir ar tinkamai naudojami.** Naudojant dulkių nusiurbimo įrenginius sumažėja kenksmingas dulkių poveikis.
- ▶ **Dažnai naudodami įrankį ir gerai su juo susipažinę pernešy neatsipalaiduokite ir nepradėkite nepaisyti įrankio saugos principų.** Neatidus veiksmas gali sukelti sunkią traumą per sekundės dalį.

#### Rūpestinga elektrinių įrankių priežiūra ir naudojimas

- ▶ **Neperkraukite elektrinio įrankio. Naudokite jūsų darbui tinkamą elektrinį įrankį.** Su tinkamu elektriniu įrankiu jūs dirbsite geriau ir saugiau, jei neviršysite nurodyto galingumo.
- ▶ **Nenaudokite elektrinio įrankio su sugedusiu jungikliu.** Elektrinis įrankis, kurio nebegalima įjungti ar išjungti, yra pavojingas ir jį reikia remontuoti.
- ▶ **Prieš reguliuodami elektrinį įrankį, keisdami darbo įrankius ar prieš valydami elektrinį įrankį, iš elektros tinklo lizdo ištraukite kištuką ir (arba) išimkite akumuliatorių, jeigu jis išimamas.** Ši atsargumo priemonė apsaugos jus nuo netikėto elektrinio įrankio įsijungimo.
- ▶ **Nenaudojamą elektrinį įrankį sandėliuokite vaikams ir nemokantiems juo naudotis asmenims neprieinamoje vietoje.** Elektriniai įrankiai yra pavojingi, kai juos naudoja nepatyrę asmenys.
- ▶ **Pržiūrėkite elektrinį įrankį ir priedus. Patikrinkite, ar besisukančios įrankio dalys tinkamai veikia ir niekur nestringa, ar nėra sulūžusių ar pažeistų dalių, kurios trikdytų elektrinio įrankio veikimą. Prieš vėl naudojant elektrinį įrankį, pažeistos įrankio dalys turi būti sutaisytos.** Daugelio nelaimingų atsitikimų priežastis yra blogai prižiūrimi elektriniai įrankiai.

- ▶ **Pjovimo įrankiai turi būti aštrūs ir švarūs.** Rūpestingai prižiūrėti pjovimo įrankiai su aštriomis pjaunamosiomis briaunomis mažiau stringa, juos lengviau valdyti.
- ▶ **Elektrinį įrankį, papildomą įrangą, darbo įrankius ir t. t. naudokite taip, kaip nurodyta šioje instrukcijoje, ir atsižvelkite į darbo sąlygas ir atliekamą darbą.** Naudojant elektrinius įrankius ne pagal paskirtį, gali susidaryti pavojingos situacijos.
- ▶ **Rankenos ir suėmimo paviršiai turi būti sausi, švarūs, ant jų neturi būti alyvos ir tepalų.** Dėl slidžių rankenų ir suėmimo paviršių negalėsite saugiai išlaikyti ir suvaldyti įrankio netikėtose situacijose.

#### Techninė priežiūra

- ▶ **Elektrinį įrankį turi remontuoti tik kvalifikuoti specialistai ir naudoti tik originalias atsargines dalis.** Taip galima garantuoti, jog elektrinis įrankis išliks saugus naudoti.

#### Saugos nuorodos dirbantiems su gręžimo mašinomis

- ▶ **Gręžimo mašina turi būti įtvirtinta.** Gręžimo mašina, kuri nėra tinkamai įtvirtinta, gali pasislinkti ar pavirsti ir sukelti sužalojimus.
- ▶ **Ruošinys turi būti įtvirtintas spaustuvais arba pritvirtintas prie ruošinio atramos. Negręžkite ruošinio, kuris yra per mažas, kad būtų saugiai įtvirtintas.** Jei dirbdami prilaikote ruošinį ranka, galite susižaloti.
- ▶ **Nemūvėkite pirštinių.** Besisukančios dalys ar skiedros pirštines gali įtraukti ir sukelti sužalojimus.
- ▶ **Kai sukasi darbo įrankis, rankas laikykite toliau nuo gręžimo srities.** Prisilietus prie besisukančių dalių ar skiedrų, galima susižaloti.
- ▶ **Prieš įleisdami darbo įrankį į ruošinį įsitikinkite, kad jis sukasi.** Priešingu atveju darbo įrankis ruošinyje gali įstrigti, dėl ko ruošinys gali netikėtai pajudėti ir sukelti sužalojimus.
- ▶ **Jei darbo įrankis užstringa, įrankio nebespauskite ir elektrinį įrankį išjunkite.** Nustatykite ir pašalinkite strigimo priežastį. Įrankiui įstrigus, ruošinys gali netikėtai pajudėti ir sukelti sužalojimus.
- ▶ **Venkite ilgų drožlių susidarymo: reguliariai atitraukite darbo įrankį.** Aštrios metalo drožlės gali užkibti ir sužaloti.
- ▶ **Niekada nebandykite pašalinti skiedrų iš gręžimo srities, kai elektrinis įrankis veikia. Norėdami pašalinti skiedras, darbo įrankį ištraukite iš ruošinio, išjunkite elektrinį įrankį ir palaukite, kol darbo įrankis sustos. Skiedroms pašalinti naudokite įrankį, pvz., šepetį ar kablį.** Prisilietus prie besisukančių dalių ar skiedrų, galima susižaloti.
- ▶ **Darbo įrankio sūkių skaičius turi būti ne mažesnis už didžiausią sūkių skaičių, nurodytą ant elektrinio įrankio.** Darbo įrankis, kuris sukasi greičiau, nei yra leistina, gali lūžti ir nulėkti nuo elektrinio įrankio.

- ▶ **Elektrinis įrankis tiekiamas su įspėjamoju lazerio spindulio ženklu (žr. „Simboliai ir jų reikšmės“).**
- ▶ **Nenuimkite įspėjamųjų ženklų nuo elektrinio įrankio.**



**Nenukreipkite lazerio spindulio į žmones ar gyvūnus ir patys nežiūrėkite į tiesioginį ar atspindėtą lazerio spindulį.** Lazeriniai spinduliai galite apakinti kitus žmones, sukelti nelaimingus atsitikimus arba pakenkti akims.

- ▶ **Jei į akis buvo nukreipta lazerio spinduliuotė, akis reikia sąmoningai užmerkti ir nedelsiant patraukti galvą iš spindulio kelio.**
- ▶ **Nedarykite jokių lazerinio įtaiso pakeitimų.**
- ▶ **Saugokite, kad vaikai be priežiūros nenaudotų elektrinio įrankio.** Jie netikėtai gali apakinti kitus asmenis.
- ▶ **Jeį įspėjamojo lazerio spindulio ženklo tekstas yra ne jūsų šalies kalba, prieš pradėdami naudoti pirmą kartą, ant įspėjamojo ženklo užklijuokite kartu su priedais pateiktą lipduką jūsų šalies kalba.**
- ▶ **Elektrinį įrankį pritvirtinkite ant tvirtu, lygaus ir horizontalaus pagrindo.** Elektriniam įrankiui pasislinkus arba sujudėjus, darbo įrankis gali būti vedamas nelygiai ir nesaugiai.
- ▶ **Niekada nepalikite elektrinio įrankio, kol jis visiškai nesustoja.** Iš inercijos besisukantys darbo įrankiai gali sužeisti.
- ▶ **Dabinių paviršių ir apdorojamą ruošinį laikykite švarų.** Daiktai ir gręžimo drožlės aštriomis briaunomis gali sužaloti. Medžiagų mišiniai yra ypač pavojingi. Lengvųjų metalų dulksės gali užsidegti ar sprogti.
- ▶ **Prieš pradėdami dirbti nustatykite tinkamą sūkių skaičių.** Sūkių skaičius turi būti parinktas pagal gręžinio skersmenį ir gręžiamą medžiagą. Netinkamai nustatčius sūkių skaičių, darbo įrankis gali įstrigti ruošinyje.
- ▶ **Baigę dirbti nelieskite darbo įrankio, kol jis neatvėso.** Darbo įrankis dirbant labai įkaista.
- ▶ **Reguliariai tikrinkite laidą, o dėl pažeisto laido remonto kreipkitės į įgaliotas Bosch elektrinių įrankių remonto dirbtuves.** Pakeiskite pažeistą ilginamąjį laidą. Taip galima garantuoti, jog elektrinis įrankis išliks saugus naudoti.
- ▶ **Nenaudojamą elektrinį įrankį laikykite saugioje vietoje.** Sandėliavimo vieta turi būti sausa ir užrakinama. Taip sandėliuojamas elektrinis įrankis nebus pažeistas ir juo nepasinaudos nepatyrę asmenys.
- ▶ **Niekuomet nedirbkite su elektriniu įrankiu, jeigu maitinimo laidas yra pažeistas.** Jeigu darbo metu bus pažeistas ar nutrūks maitinimo laidas, jo nelieskite, bet tuojau pat ištraukite kištuką iš elektros tinklo lizdo. Pažeisti laidai padidina elektros smūgio riziką.

## Simboliai ir jų reikšmės



Laserstrahlung  
nicht in den Strahl  
blicken  
Laser Klasse 2  
IEC 60825-1:2014  
<1mW @500nm

**Lazerio spinduliuotė**  
**Nežiūrėti į lazerio spindulį**  
**Lazerio klasė 2**



**Nedirbkite nesusiřšę ilgų, palaidų plaukų.**



**Nemūvėkite apsauginėms pirštinėms.**



**Nedėvėkite plačių drabužių ir papuošalų.**



**Dirbkite su apsauginiais akiniais.**

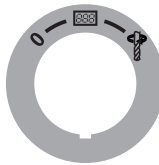

**Įjungimo-išjungimo jungiklis**

**0**

Išjungimas



Įjunkite ekraną



Gręžimas



**Greitasis sustabdymas („Quick Stop“)**

## Sūkių skaičiaus diagrama

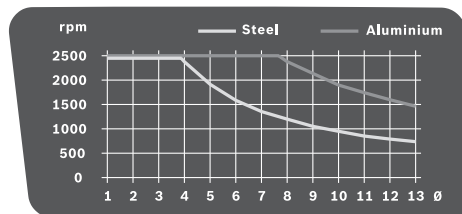

Diagramoje pavaizduotas sūkių skaičius (**rpm**), kurį reikia nustatyti priklausomai nuo grąžto skersmens (**Ø**, mm) plieno (**Steel**) ir aliuminio (**Aluminium**) ruošiniams.

## Simboliai

Žemiau pateikti simboliai gali būti svarbūs naudojant jūsų elektrinį įrankį. Prašome įsiminti simbolius ir jų reikšmes. Teisinga simbolių interpretacija padės geriau ir saugiau naudotis elektriniu įrankiu.

## Gaminio ir savybių aprašas



**Perskaitykite visas šias saugos nuorodas ir reikalavimus.** Nesilaikant saugos nuorodų ir reikalavimų gali trenkti elektros smūgis, kilti gaisras, galima smarkiai susižaloti ir sužaloti kitus asmenis.

Prašome atkreipti dėmesį į paveikslėlius priekinėje naudojimo instrukcijos dalyje.

### Naudojimas pagal paskirtį

Elektrinis įrankis su tinkamais darbo įrankiais skirtas medienai, metalui ir plastikui gręžti.

### Pavaizduoti įrankio elementai

Numeriais pažymėtus elektrinio įrankio elementus rasite šios instrukcijos puslapiuose pateiktuose paveikslėliuose.

- (1) Pagrindo plokštė
- (2) Greitojo įveržimo svirtelė
- (3) Greito įveržimo įtaisas
- (4) Gręžimo strypas
- (5) Krumpliastiebis
- (6) Sūkių skaičiaus diagrama
- (7) Aukščio regulatoriaus prispaudžiamoji svirtelė
- (8) Gylio ribotuvo prispaudžiamoji svirtelė
- (9) Gylio ribotuvai
- (10) Įspėjamasis lazerio spindulio ženklas
- (11) Sukamasis ratas
- (12) Pavaros blokas
- (13) Įjungimo/išjungimo jungiklis su „Quick-Stop“ funkcija
- (14) Ekranas
- (15) Sūkių skaičiaus regulatorius
- (16) Greitojo užveržimo griebtuvas
- (17) Darbo įrankis<sup>A)</sup>
- (18) Montavimo kiaurymės
- (19) Lygiagrečioji atrama
- (20) Lygiagrečiosios atramos sparnuotieji varžtai
- (21) Greičių perjungiklis
- (22) Apšvietimo ir lazerio įtaisas
- (23) Šešiabriaunis raktas (4 mm)
- (24) Gręžimo kolonos tvirtinamasis varžtas
- (25) Gręžimo kolonos kreipiamasis kakliukas
- (26) Pagrindo plokštės kreipiamasis griovelis
- (27) Apsauginis žiedas
- (28) Fiksuojamasis žiedas
- (29) Užveržiamoji įvorė
- (30) Apšvietimo mygtukas
- (31) Susikertančių lazerio spindulių mygtukas
- (32) Lazerio spindulio išėjimo anga

- (33) Sūkių skaičiaus rodmens/gręžimo gylio rodmens mygtukas
- (34) Nulinio taško mygtukas
- (35) Stabdžio prispaudimo jėgos reguliavimo varžtas

A) **Pavaizduoti ar aprašyti priedai į tiekiamą standartinį komplektą neįeina. Visą papildomą įrangą rasite mūsų papildomos įrangos programoje.**

### Techniniai duomenys

Stalinis gręžtuvas		PBD 40
Gaminio numeris		<b>3 603 M07 0..</b>
Nominali naudojamoji galia	W	710
Tuščiosios eigos sūkių skaičius		
- 1. greitis	min <sup>-1</sup>	200–850
- 2. greitis	min <sup>-1</sup>	600–2500
Lazerio tipas	nm	650
	mW	< 1
Lazerio klasė		2
C <sub>6</sub>		1
Lazerio linijų nesutapimas	mrad (visas kampas)	0,5
Maks. gręžinio Ø		
- Plienas	mm	13
- Medienai	mm	40
Griebtuvo kumštelių praskėtimo ribos	mm	1,5–13
Maks. gręžimo eiga	mm	90
Bendras aukštis	mm	650
Pagrindo plokštės matmenys (plotis x gylis x aukštis)	mm	330 x 350 x 30
Svoris pagal „EPTA-Procedure 01:2014“	kg	11,2
Apsaugos klasė		□ / II

Duomenys galioja tik tada, kai nominalioji įtampa [U] 230 V. Jei įtampa kitokia arba jei naudojamas specialus, tam tikrai šalia gaminamas modelis, šie duomenys gali skirtis.

### Informacija apie triukšmą

Triukšmo emisijos vertės nustatytos pagal **EN 62841-3-13**.

Pagal A skalę išmatuotas elektrinio įrankio garso slėgio lygis tipiniu atveju yra **73 dB(A)**. Paklaida K = 3 dB. Triukšmo lygis darbo metu nurodytas vertes gali viršyti. **Dirbkite su klausos apsaugos priemonėmis!**

Šioje instrukcijoje pateikta triukšmo emisijos vertė buvo išmatuota pagal standartizuotą matavimo metodą, ir ją galima naudoti lyginant elektrinius įrankius. Ji taip pat skirta triukšmo emisijai iš anksto įvertinti.

Nurodyta triukšmo emisijos vertė atspindi pagrindinius elektrinio įrankio naudojimo atvejus. Tačiau jeigu elektrinis įrankis naudojamas kitokiais paskirčiai, su kitokiais darbo įrankiais arba jeigu jis nepakankamai techniškai prižiūrimas,



triukšmo emisijos vertė gali kisti. Tokiu atveju triukšmo emisija per visą darbo laikotarpį gali žymiai padidėti.

Norint tiksliai įvertinti triukšmo emisiją per tam tikrą darbo laiką, reikia atsižvelgti ir į laiką, per kurį elektrinis įrankis buvo išjungtas arba, nors ir veikė, bet nebuvo naudojamas. Tai įvertinus, triukšmo emisija per visą darbo laiką žymiai sumažės.

## Montavimas

- ▶ **Venkite netikėto elektrinio įrankio įsijungimo. Atliekant montavimo ir visus kitus elektrinio įrankio reguliavimo ar priežiūros darbus kištuką į elektros tinklą jungti draudžiama.**

### Tiekiamas komplektas

Tiekiamas dalis atsargiai išimkite iš pakuotės.

Prieš pradėdami elektrinį įrankį naudoti pirmą kartą patikrinkite, ar buvo pristatytos visos žemiau nurodytos dalys:

- Pavaros blokas (12) su gręžimo kolona (4)
- Pagrindo plokštė (1)
- Greito įveržimo įtaisas (3)
- Lygiagrečioji atrama (19)
- Šešiabriaunis raktas (23)

**Nuoroda:** patikrinkite, ar elektrinis įrankis nepažeistas. Prieš tęsdami elektrinio įrankio naudojimą būtina patikrinkite, ar apsauginiai įtaisai bei truputį pažeistos elektrinio įrankio dalys veikia neprikaištingai ir atlieka savo funkcijas. Patikrinkite, ar judančios dalys neprikaištingai veikia ir nestringa, ar jos nepažeistos. Kad elektrinis įrankis neprikaištingai veiktų, visos dalys turi būti tinkamai sumontuotos ir atitikti visus reikalavimus.

Pažeisti apsauginiai įtaisai ir dalys turi būti tinkamai suremontuoti ar pakeisti įgaliotose specializuotose dirbtuvėse.

### Atskirų dalių montavimas (žr. A pav.)

Prieš pradėdami pirmą kartą eksploatuoti, elektrinį įrankį turite sumontuoti, kaip nurodyta žemiau:

- Greitojo užveržimo įtaisą (3) užstumkite ant gręžimo kolonos (4).
- Gręžimo koloną (4) įstatykite į pagrindo plokštę (1) taip, kad kreipiamasis kakliukas (25) įsistatytų kreipiamajame griovelyje (26).
- Šešiabriauniu raktu (23) užveržkite tvirtinamąjį varžtą (24).

### Montavimas ant darbinio paviršiaus (žr. B pav.)

- ▶ **Norint užtikrinti saugų darbą, elektrinį įrankį prieš pradėdami naudoti reikia pritvirtinti ant lygaus ir stabilaus darbinio paviršiaus (pvz., darbastalo).**
- Pritvirtinkite elektrinį įrankį specialia sriegine jungtimi prie darbinio paviršiaus. Tam tikslui yra skirtos kiaurymės (18).

### Dulkių, pjuvenų ir drožlių nusiurbimas

Medžiagų, kurių sudėtyje yra švino, kai kurių rūšių medienos, mineralų ir metalų dulksės gali būti kenksmingos sveikatai. Dirbančiajam arba netoli esantiems asmenims nuo sąlyčio su dulkmėmis arba jų įkvėpimu gali kilti alerginės reakcijos, taip pat jie gali susirgti kvėpavimo takų ligomis.

Kai kurios dulksės, pvz., ažuolo ir buko, yra vežj sukeliančios, o ypač, kai mediena yra apdorota specialiomis medienos priežiūros priemonėmis (chromatu, medienos apsaugos priemonėmis). Medžiagas, kuriose yra asbesto, leidžiama apdoroti tik specialistams.

- Pasirūpinkite geru darbo vietos vėdinimu.
- Rekomenduojama dėvėti kvėpavimo takų apsauginę kaukę su P2 klasės filtru.

Laikykitės jūsų šalyje galiojančių apdorojamoms medžiagoms taikomų taisyklių.

- ▶ **Saugokite, kad darbo vietoje nesusikauptų dulkių.** Dulksės lengvai užsidega.

### Įrankio keitimas (žr. C pav.)

Pavaros blokas (12) iš gamyklos tiekiamas su dviem įvorių greitojo užveržimo griebtuvu (16).

#### Darbo įrankio įstatymas

- Sukite apsauginį žiedą (27) kryptimi „UNLOCK“.
- Sukite užveržiamąjį įvorę (29) pagal laikrodžio rodyklę, kol bus galima įstatyti darbo įrankį (17).
- Gerai įstatykite darbo įrankį (17), laikykite jį įrankių įtvare ir rankomis tvirtai užveržkite užveržiamąjį įvorę (29), sukdami ją prieš laikrodžio rodyklę. Tvirtai laikykite fiksuojamąjį žiedą (28).
- Sukite apsauginį žiedą (27) kryptimi „LOCK“.

**Nuoroda:** jei norite įstatyti mažesnius grąžtus, prieš tai apytiksliam gręžinio skersmeniui nustatykite įrankių įtvarą. Priešingu atveju iškyla pavojus, kad grąžtas bus įstatytas netinkamai išcentruotas.

#### Darbo įrankio išėmimas

- Sukite apsauginį žiedą (27) kryptimi „UNLOCK“.
- Sukite užveržiamąjį įvorę (29) pagal laikrodžio rodyklę, kol bus galima išimti darbo įrankį (17).

## Naudojimas

- ▶ **Prieš atliekant bet kokius elektrinio įrankio reguliavimo ar priežiūros darbus reikia ištraukti kištuką iš elektros tinklo lizdo.**
- ▶ **Sureguliuavę elektrinį įrankį, vėl tvirtai užveržkite varžtus ir prispaudžiamąsias svirtelles.**

### Paruošimas darbui

#### Darbo zonos apšvietimas (žr. D pav.)

Pasirūpinkite, kad tiesioginė darbo zona būtų pakankamai apšviesta.

- Norėdami **įjungti ekraną (14)**, įjungimo-išjungimo

jungiklį (13) pasukite į padėtį .

- Tuo tikslu įjunkite apšvietimo įtaisą **(22)** mygtuku **(30)**. Ekране **(14)** rodomas rodmuo **Light**.

#### Ruošinio nustatymas į tinkamą padėtį (žr. E pav.)

Susikertantys lazerio spinduliai rodo tikslią gręžimo vietą.

- Norėdami **įjungti ekraną (14)**, įjungimo-išjungimo jungiklį **(13)** pasukite į padėtį .
- Tuo tikslu įjunkite lazerio įtaisą **(22)** mygtuku **(31)**. Ekrane **(14)** rodomas rodmuo „**Laser**“.

- Ruošinį nustatykite taip, kad ant jo esanti žymė ir susikertantys lazerio spinduliai sutaptų.

#### Ruošinio tvirtinimas (žr. F1–F2 pav.)

Kad užtikrintumėte optimalų darbo saugumą, ruošinį visada privalote gerai priveržti. Neapdorokite ruošinių, kurie yra per maži, kad juos būtų galima gerai priveržti.

Ilgų ir sunkių ruošinių laisvus galus reikia atremti arba po jais ką nors padėti.

**Nuoroda:** mažiems ruošiniams priveržti naudokite spaustu-  
vus (pvz., Bosch MS 80).

- Naudodamiesi susikertančiais lazerio spinduliais, nustatykite ruošinį į reikiamą padėtį.
- Atlaisvinkite greitojo įveržimo svirtelę **(2)**, esančią ant greitojo įveržimo įtaiso **(3)**.
- Leiskite greito įveržimo įtaisui priglusti prie ruošinio. Sukite greitojo įveržimo svirtelę **(2)** pagal laikrodžio rodyklę, kol ruošinys bus tvirtai užveržtas.
- Išgrežę atlaisvinkite greitojo įveržimo svirtelę **(2)**, sukdami ją prieš laikrodžio rodyklę.
- Stumkite greito įveržimo įtaisą **(3)** į šoną ir išimkite ruošinį.

Lygiagrečioji atrama **(19)** skirta didesniems ruošiniams nuo išslydimo apsaugoti.

- Atlaisvinkite lygiagrečiosios atramos **(20)** sparnuotuosius varžtus **(19)** ir įstatykite lygiagrečiąją atramą į pagrindinį plokštės **(1)** griovelius.
- Tvirtai užveržkite sparnuotuosius varžtus.
- Pritvirtinkite ruošinį greitojo įveržimo įtaisu **(3)**.

#### Pavaros bloko aukščio nustatymas (žr. G pav.)

- ▶ **Nekeiskite pavaros bloko aukščio įrangai veikiant.** Prispaudžiamąją svirtelę **(7)** spauskite tik tada, kai sukamasis ratas yra pradinėje padėtyje. Ši atsargumo priemonė apsaugo nuo galimų sužalojimų.

Pavaros bloko **(12)** aukštį galima nustatyti pagal darbo įrankio ilgį ir ruošinio dydį.

**Nuoroda:** nustačius pavaros bloko aukštį, naudojantis susikertančiais lazerio spinduliais reikia iš naujo patikrinti, ar ruošinys yra tinkamoje padėtyje. Jei reikia, ruošinį iš naujo išlyginkite.

Stabdys saugo, kad atlaisvinus prispaudžiamąją svirtelę **(7)** pavaros blokas **(12)** netikėtai nenusileistų. Kartas nuo karto patikrinkite stabdžių prispaudimo jėgą ir, jei reikia, nustatykite.

- Įsitikinkite, kad sukamasis ratas **(11)** yra pradinėje padėtyje.

- Viena ranka laikykite sukamąjį ratą **(11)**, o kita atlaisvinkite prispaudžiamąją svirtelę **(7)**, lenkdami ją prie laikrodžio rodyklę.
- Sukamuojų ratu, atitinkamai pagal įstatytą darbo įrankį ir ruošinio aukštį, nustatykite pavaros bloko **(12)** aukštį.
- Vėl tvirtai užveržkite prispaudžiamąją svirtelę **(7)**, lenkdami ją pagal laikrodžio rodyklę.



**Nuoroda:** prispaudžiamoji svirtelė **(7)** yra su laisvosios eigos mova, kad ją būtų galima pasukti į patogią ir vietą taupančią padėtį.

Esant įveržtai prispaudžiamajai svirtelei, nuimkite rankenėlę nuo pavaros bloko, pasukite ją į pageidaujamą padėtį ir vėl įstatykite.

#### Paruošimas naudoti

- ▶ **Atkreipkite dėmesį į tinklo įtampą! Maitinimo šaltinio įtampa turi sutapti su elektrinio įrankio firminėje lentelėje nurodytais duomenimis. 230 V pažymėtus elektrinius įrankius galima jungti ir į 220 V įtampos elektros tinklą.**

#### Įjungimas

- Norėdami **įjungti ekraną (14)**, įjungimo-išjungimo jungiklį **(13)** pasukite į padėtį .
- Norėdami **įjungti elektrinį įrankį**, įjungimo išjungimo jungiklį **(13)** pasukite į padėtį . Dabar galite nustatyti sūkių skaičių.

#### Išjungimas

- Norėdami **baigti gręžti**, įjungimo-išjungimo jungiklį **(13)** pasukite į padėtį .

arba

- Norėdami **visiškai išjungti** elektrinį įrankį, įjungimo-išjungimo jungiklį **(13)** pasukite į padėtį „**0**“.
- Nuoroda:** elektrinis įrankis dabar yra atjungtas nuo elektros srovės. Visi nustatymai panaikinami.

#### „Quick-Stop“ funkcija





Naudojantis „Quick-Stop“ funkcija, elektrinį įrankį galima greitai išjungti, kai, pvz., ruošinyje įsitinga darbo įrankis.

- Tuo tikslu trumpai ir greitai paspauskite įjungimo-išjungimo jungiklį **(13)**. Elektrinis įrankis ir ekranas iškart išjungiami.
- Nuoroda:** elektrinis įrankis dabar yra atjungtas nuo elektros srovės. Visi nustatymai panaikinami.
- Jei po to elektrinį įrankį norite vėl įjungti, įjungimo-išjungimo jungiklį **(13)** turite pasukti atgal į padėtį „**0**“.
- Tada elektrinį įrankį galite vėl įjungti (įjungimo-išjungimo jungiklis **(13)** padėtyje .



### Apsauga nuo pakartotinio įsijungimo

Apsauga nuo netikėto įjungimo dingus elektros srovei (pvz., jei įrankiui veikiant iš lizdo ištraukiamas kištukas) neleidžia elektriniam įrankiui vėl įsijungti.

- Jei po to elektrinį įrankį norite vėl įjungti, įjungimo-išjungimo jungiklį (13) turite pasukti atgal į padėtį . Tada elektrinį įrankį galite vėl įjungti (įjungimo-išjungimo jungiklis (13) padėtyje ).

### Apsauga nuo perkrovos

Jei elektrinis įrankis naudojamas pagal paskirtį, jis nebus veikiamas perkrovos. Esant per didelei apkrovai, elektronika elektrinį įrankį automatiškai išjungsia.

- Jei po to elektrinį įrankį norite vėl įjungti, įjungimo-išjungimo jungiklį (13) turite pasukti atgal į padėtį . Tada elektrinį įrankį galite vėl įjungti (įjungimo-išjungimo jungiklis (13) padėtyje ).

### Sūkių reguliavimas

- **Prieš pradėdami dirbti nustatykite tinkamą sūkių skaičių. Sūkių skaičius turi būti parinktas pagal gręžinio skersmenį ir gręžiamą medžiagą.** Netinkamai nustatčius sūkių skaičių, darbo įrankis gali įstrigti ruošinyje.

Nustatydami atitinkamą sūkių skaičių, remkitės sūkių skaičiaus diagrama (6). Joje pavaizduotas sūkių skaičius (rpm), kurį reikia nustatyti priklausomai nuo grąžo skersmens (Ø, mm) plieno (Steel) ir aliuminio (Aluminium) ruošiniams.

### Mechaninis greičių perjungimas

- **Greičių perjungiklį (21) junkite tik tada, kai elektrinis įrankis neveikia.**

Greičių perjungikliu (21) galima pasirinkti 2 sūkių skaičiaus diapazonus.

#### 1. greitis:

Mažo sūkių skaičiaus diapazonas; skirtas didelio skersmens kiaurymėms gręžti.

#### 2. greitis:

Didelio sūkių skaičiaus diapazonas; skirtas mažo skersmens kiaurymėms gręžti.

- Pasukite greičių perjungiklį (21) į pageidaujamą padėtį. Jei greičių perjungiklio (21) negalima pasukti iki atramos, su gręžtuvu šiek tiek pasukite griebtuvą.

### Elektroninis sūkių skaičiaus reguliavimas (žr. H pav.)

Sūkių skaičiaus regulatoriumi (15) galite tolygiai reguliuoti elektrinio įrankio sūkių skaičių.

- Norėdami **įjungti elektrinį įrankį**, įjungimo išjungimo jungiklį (13) pasukite į padėtį . Mygtuku (33) nustatykite, kad būtų rodomi „Speed“ ekrano rodmėnys.

- Sūkių skaičiaus regulatorių (15) sukite tol, kol ekrane (14) bus parodytas pageidaujamas sūkių skaičius.

### Darbo patarimai

#### Bendrieji nurodymai

Prieš pradėdami gręžti įsitikinkite, kad greitojo įveržimo įtaisais (3), lygiagrečioji atrama (19) ir spaustuvai (papildoma įranga) yra tvirtai užveržti.

Grąžtui kylant iš ruošinio, grąžtas ruošinyje gali užstrigti ir pradėti kartu kelti ruošinį. Todėl gręžimo pabaigoje sumažinkite pastūmą.

Jei darbo įrankis užstrigo, elektrinį įrankį išjunkite. Palaukite, kol darbo įrankis ir ruošinys atvės. Pašalinkite gręžimo drožles. Nustatykite ir pašalinkite darbo įrankio strigimo priežastį.

#### Specialios nuorodos metalui gręžti

Norėdami gręžti ruošinius iš metalo, juos prieš tai pažymėkite metalo žymekliu.

Gręždami didesnes kaip 10 mm skersmens kiaurymes, iš pradžių įgręžkite.

Kad galėtumėte geriau dirbti, gręžimo vietai aušinti naudokite pjovimo alyvą (pvz., Bosch universalią pjovimo alyvą).

#### Dirbančiojo padėtis

- **Stovėkite priešais elektrinį įrankį.** Tokiu atveju visada gerai matysite gręžimo vietą.
- Rankas ir pirštus laikykite toliau nuo besisukančio darbo įrankio.
- Nesukryžiuokite savo rankų priešais pavaros bloką.

#### Gręžimas

- Padėkite ruošinį ant pagrindo plokštės (1).
- Nustatykite pavaros bloko aukštį.
- Naudodamiesi susikertančiais lazerio spinduliais, ruošinį išlyginkite.
- Įtvirtinkite ruošinį.
- Nustatykite atitinkamą sūkių skaičių.
- Prietaisą įjunkite.
- Norėdami gręžti, tolygia pastūma sukite sukamąjį ratą (11), kol pasieksite pageidaujamą gręžimo gylį.
- Kai pasiekiamas pageidaujamas gręžimo gylis, sukamąjį ratą (11) sukite atgal, kol pavaros blokas vėl grįš į pradinę padėtį.
- Elektrinį įrankį išjunkite.

#### Gręžimo gylio rodymas (žr. I pav.)

Ekrane (14) gali būti rodomas esamasis gręžimo gylis.

- Nustatę sūkių skaičių, mygtuku (33) nustatykite, kad būtų rodomi „Depth“ ekrano rodmėnys.
- Nustatykite pavaros bloko aukštį.
- Grąžo smaigalį šiek tiek įremkite į ruošinį.
- Jei norite nustatyti nulinį tašką, paspauskite mygtuką (34). Ekrane (14) rodomas rodmuo „Reset“.
- Gręžkite tolygia pastūma, kol ekrane bus parodytas pageidaujamas gręžimo gylis.

**Gręžimo gylis nustatymas (žr. J pav.)**

Gręžimo gylis ribotuvu (9) galite nustatyti gręžimo gylį t.

- Atlaisvinkite prispaudžiamąją svirtelę (8), sukdami ją prieš laikrodžio rodyklę.
- Atlikite bandomąjį gręžimą. Kai ekrane (14) parodomas pageidaujamas gręžimo gylis t, vėl tvirtai užveržkite prispaudžiamąją svirtelę (8).  
Nuo šiol gręžiant gręžinius gręžimo gylis bus apribotas verte t.

**Transportavimas (žr. K pav.)**

- Norėdami transportuoti, elektrinį įrankį abiem rankomis laikykite už pagrindo plokštės (1) (1) arba viena ranka už gręžimo kolonos (4) (2).  
Neneškite elektrinio įrankio paėmę jį už sukamojo rato (11) (6).

**Priežiūra ir servisas****Priežiūra ir valymas**

- **Prieš atliekant bet kokius elektrinio įrankio reguliavimo ar priežiūros darbus reikia ištraukti kištuką iš elektros tinklo lizdo.**
- **Kad galėtumėte gerai ir saugiai dirbti, pasirūpinkite, kad elektrinis įrankis ir ventiliacinės angos būtų švarūs.**

Jei reikia pakeisti maitinimo laidą, dėl saugumo sumetimų tai turi būti atliekama **Bosch** įmonėje arba įgaliotose **Bosch** elektrinių įrankių remonto dirbtuvėse.

Jei reikia, gręžimo koloną (4) nuvalykite sausu skudurėliu ir šiek tiek apipurškite Bosch alyva (papildoma įranga).

**Pavaros bloko stabdžių nustatymas (žr. L pav.)**

Pavaros bloko (12) stabdžio prispaudžiamąją jėgą galima nustatyti.

**Patikrinimas**

- Stabdžio prispaudžiamoji jėga turi išlaikyti pavaros bloką tame aukštyje, kuriame jis buvo sustabdytas.

**Nustatymas**

- Jei prispaudimo jėgą norite sumažinti, reguliavimo varžtą (35) šešiabriauniu raktu (23) sukite prieš laikrodžio rodyklę, o jei prispaudimo jėgą norite padidinti – pagal laikrodžio rodyklę.
- Patikrinkite, ar buvo pasiekta pageidaujama prispaudimo jėga.

**Klientų aptarnavimo skyrius ir konsultavimo tarnyba**

Klientų aptarnavimo skyriuje gausite atsakymus į klausimus, susijusius su jūsų gaminio remontu, technine priežiūra bei at-sarginėmis dalimis. Detalios brėžiniai ir informacijos apie at-sargines dalis rasite interneto puslapyje: **www.bosch-pt.com**

Bosch konsultavimo tarnybos specialistai mielai pakonsul-tuos Jus apie gaminius ir jų papildomą įrangą.

Ieškant informacijos ir užsakant atsargines dalis prašome bū-tinai nurodyti dešimtženklį gaminio numerį, esantį firminėje lentelėje.

**Lietuva**

Bosch įrankių servisas  
Informacijos tarnyba: (037) 713350  
Įrankių remontas: (037) 713352  
Faksas: (037) 713354  
El. paštas: service-pt@lv.bosch.com

**Kitus techninės priežiūros skyriaus adresus rasite čia:**

[www.bosch-pt.com/serviceaddresses](http://www.bosch-pt.com/serviceaddresses)

**Šalinimas**

Elektrinis įrankis, papildoma įranga ir pakuotė yra pagaminti iš medžiagų, tinkančių antriniam perdirbimui, ir vėliau priva-lo būti atitinkamai perdirbti.



Nemeskite elektrinių įrankių į buitinių atliekų kontenerius!

**Tik ES šalims:**

Pagal Europos direktyvą 2012/19/ES dėl elektros ir elekt-roninės įrangos atliekų ir šios direktyvos perkėlimo į naciona-linę teisę aktus, naudoti nebetinkami elektriniai įrankiai turi būti surenkami atskirai ir perdirbami aplinkai nekenksmingu būdu.

مخصص للاستعمال الخارجي من خطر الصدمات الكهربائية.

◀ **إن لم يكن بالإمكان تجنب تشغيل العدة الكهربائية في الأجواء الرطبة، فاستخدم مفتاح للوقاية من التيار المتخلف.** إن استخدام مفتاح للوقاية من التيار المتخلف يقلل خطر الصدمات الكهربائية.

#### أمان الأشخاص

◀ **كن يقظا وانتبه إلى ما تفعله واستخدم العدة الكهربائية بتعقل.** لا تستخدم عدة كهربائية عندما تكون متعبا أو عندما تكون تحت تأثير المخدرات أو الكحول أو الأدوية. عدم الانتباه للحظة واحدة عند استخدام العدة الكهربائية قد يؤدي إلى إصابات خطيرة.

◀ **قم لارتداء تجهيزات الحماية الشخصية.** وارتد دائما نظارات واقية. يعد ارتداء تجهيزات الحماية الشخصية، كقناع الوقاية من الغبار وأحذية الأمان الواقية من الانزلاق والخوذ أو واقية الأذنين، حسب ظروف استعمال العدة الكهربائية، من خطر الإصابة بجروح.

◀ **تجنب التشغيل بشكل غير مقصود.** تأكد من كون العدة الكهربائية مطفأة قبل توصيلها بالتيار الكهربائي و/أو بالمركم، وقبل رفعها أو حملها. إن كنت تضع إصبعك على المفتاح أثناء حمل العدة الكهربائية أو إن وصلت الجهاز بالشبكة الكهربائية بينما لا مفتاح على وضع التشغيل، قد يؤدي إلى وقوع الحوادث.

◀ **انزع أداة الضبط أو مفتاح الربط قبل تشغيل العدة الكهربائية.** قد تؤدي الأداة أو المفتاح المتواجد في جزء دوار من الجهاز إلى الإصابة بجروح.

◀ **تجنب أوضاع الجسم غير الطبيعية.** قف بأمان وحافظ على توازنك دائما. سيسمح لك ذلك بالتحكم في الجهاز بشكل أفضل في المواقف الغير متوقعة.

◀ **قم بارتداء ثياب مناسبة.** لا ترتد الثياب الفضفاضة أو الحلى. احرص على إبقاء الشعر والملابس بعيدا عن الأجزاء المتحركة. قد تتشابك الثياب الفضفاضة والحلى والشعر الطويل بالأجزاء المتحركة.

◀ **إن جاز تركيب تجهيزات شفت وتجميع الغبار، فتأكد من أنها موصولة وبأنه يتم استخدامها بشكل سليم.** قد يقلل استخدام تجهيزات لشفت الغبار من المخاطر الناتجة عن الغبار.

◀ **لا تستخدم العدة الكهربائية بلا مبالاة وتجاهل قواعد الأمان الخاصة بها نتيجة لتعودك على استخدام العدة الكهربائية وكثرة استخدامها.** فقد يتسبب الاستخدام دون حرص في حدوث إصابة بالغة تحدث في أجزاء من الثانية.

◀ **استخدام العدد الكهربائية والعناية بها لا تفرط بتحميل الجهاز.** استخدم لتفنيذ أشغالك العدة الكهربائية المخصصة لذلك.

◀ **إنك تعمل بشكل أفضل وأكثر أماناً بواسطة العدة الكهربائية الملائمة في مجال الأداء المذكور.**

◀ **لا تستخدم العدة الكهربائية إن كان مفتاح تشغيلها تالف.** العدة الكهربائية التي لم يعد من

## عربي

### إرشادات الأمان

#### تحذيرات أمان عامة للعدد الكهربائية

**تحذير** اطلع على كافة تحذيرات الأمان والتعليمات والصور والمواصفات المرفقة بالعدة الكهربائية. عدم اتباع التعليمات الواردة أدناه قد يؤدي إلى حدوث صدمة كهربائية، إلى نشوب حريق و/أو الإصابة بجروح خطيرة.

#### احتفظ بجميع الملاحظات التحذيرية والتعليمات للمستقبل.

يقصد بمصطلح «العدة الكهربائية» المستخدم في الملاحظات التحذيرية، العدد الكهربائية الموصولة بالشبكة الكهربائية (بواسطة كابل الشبكة الكهربائية) وأيضاً العدد الكهربائية المزودة بمركم (دون كابل الشبكة الكهربائية).

#### الأمان بمكان الشغل

◀ **حافظ على نظافة مكان شغلك وإضاءةه بشكل جيد.** الفوضى في مكان الشغل ونطاقات العمل غير المضاء قد تؤدي إلى وقوع الحوادث.

◀ **لا تشغل بالعدة الكهربائية في نطاق معرض لخطر الانفجار مثل الأماكن التي تتوفر فيه السوائل أو الغازات أو الأبخرة القابلة للاشتعال.** العدد الكهربائية تولد شرراً قد يتطاير، فيشعل الأبخرة والأبخرة.

◀ **حافظ على بقاء الأطفال وغيرهم من الأشخاص بعيدا عندما تستعمل العدة الكهربائية.** تشتت الانتباه قد يتسبب في فقدان السيطرة على الجهاز.

#### الأمان الكهربائي

◀ **يجب أن يتلائم قابس العدة الكهربائية مع المقبس.** لا يجوز تغيير القابس بأي حال من الأحوال. لا تستعمل القوايس المهائية مع العدد الكهربائية المؤرضة (ذات طرف أرضي). تخفّض القوايس التي لم يتم تغييرها والمقابس الملائمة من خطر الصدمات الكهربائية.

◀ **تجنب ملامسة جسمك للأسطح المؤرضة كالأنابيب والمبردات والمواقد أو التلجّات.** يزداد خطر الصدمات الكهربائية عندما يكون جسمك مؤرض أو موصل بالأرضي.

◀ **أبعد العدة الكهربائية عن الأمطار أو الرطوبة.** يزداد خطر الصدمات الكهربائية إن تسرب الماء إلى داخل العدة الكهربائية.

◀ **لا تسئ استعمال الكابل.** لا تستخدم الكابل في حمل العدة الكهربائية أو سحبها أو سحب القابس من المقبس. احرص على إبعاد الكابل عن الحرارة والزيت والحواف الحادة أو الأجزاء المتحركة. تزيد الكابلات التالفة أو المتشابكة من خطر الصدمات الكهربائية.

◀ **عند استخدام العدة الكهربائية خارج المنزل اقتصر على استخدام كابلات التمديد الصالحة للاستعمال الخارجي.** يقلل استعمال كابل تمديد

- ◀ تأكد من دوران الملقق قبل إدخاله في قطعة الشغل. وإلا فقد ينحصر الملقق في قطعة الشغل مسببا حركة فجائية لقطعة الشغل مما قد يؤدي لوقوع إصابات.
- ◀ في حالة انحصار الملقق توقف عن الضغط لأسفل وقم بإيقاف الأداة. ابحث عن السبب وقم بإجراءات تصحيحية لإزالة سبب الانحصار. فقد يؤدي الانحصار إلى حركة فجائية لقطعة الشغل وبالتالي وقوع إصابات.
- ◀ تجنب التسبب في خروج قطع مكسورة طويلة عن طريق القطع المنتظم للضغط النازل. القطع المكسورة المادة قد تسبب في حدوث تشابك أو إصابات.
- ◀ لا تقم مطلقا بإزالة القطع المكسورة من منطقة الثقب أثناء تشغيل الأداة. لإزالة القطع المكسورة قم بتحريك الملقق بعيدا عن قطعة الشغل، وقم بإيقاف تشغيل الأداة، وانتظر حتى يتوقف الملقق عن الحركة. استخدم أداة مثل فرشاة أو خفاف لإزالة القطع المكسورة. قد يؤدي التلامس مع الأجزاء الدوارة أو القطع المكسورة إلى وقوع إصابات.
- ◀ يجب أن تتساوى السرعة الاسمية للملحقات على الأقل مع السرعة القصوى المدونة على العدة الكهربائية. الملحقات التي تدور بسرعة أعلى من سرعتها الاسمية يمكن أن تنكسر وتطير بعيدا.
- ◀ العدة الكهربائية موردة مع لافتة تحذير لليزر (انظر الجدول «الرموز ومعانيها»).
- ◀ لا تلمس اللافتات التحذيرية على العدة الكهربائية أبدا.
- ◀ لا توجه شعاع الليزر على الأشخاص أو الحيوانات ولا توجه نظرك إلى شعاع الليزر المباشر أو المنعكس. حيث يتسبب ذلك في إبهار الأشخاص أو في وقوع حوادث أو حدوث أضرار بالعينين.
- ◀ في حالة سقوط أشعة الليزر على العين، فقم بخلقها على الفور، وأبعد رأسك عن شعاع الليزر.
- ◀ لا تقم بإجراء تغييرات على جهاز الليزر.
- ◀ لا تدع الأطفال يستخدمون العدة الكهربائية دون مراقبة. قد تسبب عمى لأشخاص دون قصد إذا لم يكن الكلام المكتوب في اللافتة التحذيرية لليزر بلغة بلدك، قم بلصق اللافتة المرفقة بلغة بلدك عليه قبل التشغيل للمرة الأولى.
- ◀ قم بتثبيت العدة الكهربائية على سطح ثابت ومستوي وأقوي. إذا كانت العدة الكهربائية معرضة للانزلاق أو التراجع، فلن يمكن تريك عدة الشغل بشكل مستو وأمن.
- ◀ لا تترك العدة أبداً قبل أن تنهي حركتها تماماً. إن عدد الشغل التي تتابع دورانها قد تحدث الإصابات.
- ◀ احرص على نظافة مساحة العمل بالكامل حول قطعة الشغل التي تعمل عليها. فالنشارة الناتجة عن الثقب والأشياء ذات الحواف الحادة يمكن أن تؤدي إلى وقوع إصابات. كما أن اختلاط



- الممكن التحكم بها عن طريق مفتاح التشغيل والإطفاء تعتبر خطيرة ويجب أن يتم إصلاحها.
- ◀ اسحب القاس من المقبس و/أو اخلع المركم، إذا كان قابلا للخلع، قبل ضبط الجهاز وقبل استبدال الملحقات أو قبل تخزين الجهاز. تمنع هذه الإجراءات وقائية تشغيل العدة الكهربائية بشكل غير مقصود.
- ◀ احتفظ بالعدد الكهربائية التي لا يتم استخدامها بعيدا عن متناول الأطفال. لا تسمح باستخدام العدة الكهربائية لمن لا خبرة له بها أو لمن لم يقرأ تلك التعليمات. العدد الكهربائية خطيرة إن تم استخدامها من قبل أشخاص دون خبرة.
- ◀ اعتن بالعدة الكهربائية والملحقات بشكل جيد. تأكد أن أجزاء الجهاز المتحركة مركبة بشكل سليم وغير مستعصية عن الحركة، وتفحص ما إن كانت هناك أجزاء مكسورة أو في حالة تؤثر على سلامة أداء العدة الكهربائية. ينبغي إصلاح هذه الأجزاء التالفة قبل إعادة تشغيل الجهاز. الكثير من المواد مصدرها العدد الكهربائية التي تتم صيانتها بشكل رديء.
- ◀ احرص على إبقاء عدد القطع نظيفة وحادة. إن عدد القطع ذات حواف القطع المادة التي تم صيانتها بعناية تتكلم بشكل أقل ويمكن توجيهها بشكل أيسر.
- ◀ استخدم العدد الكهربائية والتوايح ورش الشغل إلخ. وفقا لهذه التعليمات. تراعى أثناء ذلك ظروف الشغل والعمل المراد تنفيذه. استخدام العدد الكهربائية لغير الأشغال المخصصة لأجلها قد يؤدي إلى حدوث الحالات الخطيرة.
- ◀ احرص على إبقاء المقابض وأسطح المسك جافة ونظيفة وخالية من الزيوت والشحوم. المقابض وأسطح المسك الزلقة لا تتبع التشغيل والتحكم الآمن في العدة في المواقف غير المتوقعة.
- الخدمة
- ◀ احرص على إصلاح عدتك الكهربائية فقط بواسطة العمال المتخصصين وباستعمال قطع الغيار الأصلية فقط. يضمن ذلك المحافظة على أمان الجهاز.
- تحذيرات الأمان الخاصة بالمشاب
- ◀ يجب تأمين المشاب. إذا لم يتم تأمين المشاب بشكل مناسب، فقد يتحرك عن موضعه أو ينقلب، ومن الممكن أن يسبب ذلك في وقوع إصابات.
- ◀ يجب تثبيت قطعة الشغل أو تأمينها على دعامة قطعة الشغل. لا تقم بثقب قطع صغيرة جدا لا يمكن تثبيتها بشكل مناسب. قد يؤدي الإمساك بقطعة الشغل في اليد أثناء القيام بعملية الثقب إلى وقوع إصابات.
- ◀ لا تقم بارتداء قفازات. قد تشبك القفازات في الأجزاء الدوارة أو القطع المكسورة مما يتسبب في وقوع إصابات.
- ◀ أبق يدك بعيدا عن منطقة الثقب أثناء تشغيل الأداة. قد يؤدي التلامس مع الأجزاء الدوارة أو القطع المكسورة إلى وقوع إصابات.

## الرموز ومعناها

## مفتاح التشغيل والإطفاء

الإطفاء

0

تشغيل الشاشة

888

الثقب



الإطفاء السريع (Quick Stop)



## مخطط عدد اللفات

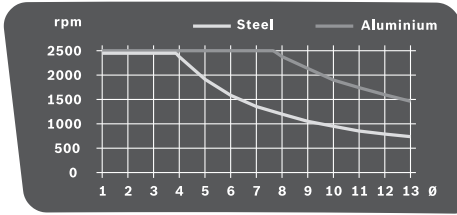

يوضع المخطط البياني عدد اللفات (rpm) الذي يجب ضبطه ارتباطاً بقطر ريش الثقب (Ø بوحدة مم) مع خامات الفولاذ (Steel) والألومنيوم (Aluminium).

## وصف المنتج والأداء

اقرأ جميع إرشادات الأمان والتعليمات. ارتكأ الأخطاء عند تطبيق إرشادات الأمان والتعليمات، قد يؤدي إلى حدوث صدمات كهربائية أو إلى نشوب الحرائق و/أو الإصابة بجروح خطيرة.



يرجى الرجوع إلى الصور الموجودة في الجزء الأول من دليل التشغيل.

## الاستعمال المخصص

العدة الكهربائية مخصصة مع عدد الشغل المناسبة للثقب في الخشب والمعدن واللدائن.

## الأجزاء المصورة

يشير ترقيم الأجزاء المصورة إلى رسوم العدة الكهربائية الموجودة في صفحة الرسوم التخطيطية.

- (1) صفحة القاعدة
- (2) ذراع التثبيت السريع
- (3) الشداد السريع
- (4) عمود الثقيب
- (5) قضيب مسنن
- (6) مخطط عدد اللفات
- (7) ذراع زنق لوسيلة ضبط الارتفاع

المواد بعضها ببعض أمر خطير جداً. حيث يمكن أن يشتعل غبار المعدن الخفيف أو ينفجر.

اضبط عدد اللفات الصحيح قبل بدء العمل. يجب أن يكون عدد اللفات مناسباً لقطر الثقب وللخامة المراد ثقبها. في حالة ضبط عدد لفات غير صحيح يمكن أن تتكبد عدة الشغل في قطعة الشغل.

لا تلمس نصل عدة الشغل بعد العمل، قبل أن يبرد. تسخن عدة الشغل بشدة أثناء العمل.

افحص الكابل بشكل منتظم واسمع بتصلب الكبل التالف من قبل مركز خدمة وكالة شركة بوش للعدد الكهربائية فقط. استبدل كابلات التمديد التالفة. يؤمن ذلك المحافظة على أمان الجهاز.

احتفظ بالعدة الكهربائية التي لا يتم استعمالها في مكان آمن. يجب أن يكون مكان التخزين جافاً وقابلًا للغلق. يمنع ذلك تعرض العدة الكهربائية لأضرار بسبب تخزينها أو استخدامها من قبل أشخاص دون خبرة.

لا تستعمل العدة الكهربائية إن كان الكابل الكهربائي تالف. لا تلمس الكابل التالف واسحب قابس الشبكة الكهربائية إن أصيب الكابل بتلف أثناء مزاوله الشغل. تزيد الكابلات الكهربائية التالفة من خطر الإصابة بصدمة كهربائية.

## الرموز

قد تكون الرموز التالية ذات أهمية من أجل استعمال عدتك الكهربائية. يرجى حفظ الرموز ومعناها. يساعدك تفسير الرموز بشكل صحيح على استعمال عدتك الكهربائية بطريقة أفضل وأكثر أماناً.

## الرموز ومعناها

أشعة الليزر  
لا تنظر إلى الشعاع  
فئة الليزر 2



لا تعمل بشعر طويل مسبل أو مكشوف.



لا ترتد قفازات حماية.



لا ترتد الثياب الفضفاضة أو الحلي.



قم بارتداء نظارات واقية.



## ماكينة الثقب المثبتة على طاولة PBD 40

زاوية (كاملة)		أقصى قطر ثقب
13	مم	- فولاذ
40	مم	- خشب
1,5-13	مم	نطاق شد طرف المثقاب
90	مم	شوط التنقيب الأقصى
650	مم	الارتفاع الإجمالي
30 x 350 x 330	مم	أبعاد صفيحة القاعدة (العرض x العمق x الارتفاع)
11,2	كجم	الوزن حسب EPTA- Procedure 01:2014
		فئة الحماية II/□

تسري البيانات على جهد اسمي [U] يبلغ 230 فلف. قد تختلف تلك البيانات حسب اختلاف الجهد والطرازات الخاصة بكل دولة.

## التركيب

◀ تجنب تشغيل العدة الكهربائية بشكل غير مقصود. لا يجوز أن يكون كابل الشبكة الكهربائية موصولاً بالأمداد بالكهرباء أثناء التركيب وأثناء إجراء مجمل الأعمال على العدة الكهربائية.

### مجموعة التجهيزات الموردة

- أخرج جميع الأجزاء المرفقة من العبوة بحرص.
- تأكد قبل تشغيل العدة الكهربائية للمرة الأولى، إنه قد تم توريد جميع الأجزاء المذكورة أدناه:
- وحدة الإدارة (12) مع عمود الثقب (4)
- صفيحة القاعدة (1)
- الشداد السريع (3)
- مصد التوازي (19)
- مفتاح سداسي الرأس المجوف (23)

**ملاحظة** افحص العدة الكهربائية من حيث وجود أي أضرار محتملة.

يجب فحص تجهيزات الوقاية أو الأجزاء التي تعرضت لضرر طفيف فحصاً دقيقاً، للتأكد من أدائها لوظيفتها بشكل سليم وفقاً للتعليمات. تأكد من أن الأجزاء المتحركة تعمل بشكل سليم وأنها غير منقطة، أو إن كانت هناك أية أجزاء تالفة. يجب أن تكون جميع الأجزاء مركبة بشكل صحيح وأن تلبى جميع الشروط من أجل ضمان العمل بشكل سليم.

يجب أن يتم تصليح أو استبدال تجهيزات الوقاية والقطع التالفة بالشكل المطلوب من خلال ورشة خدمة متخصصة.

### تركيب الأجزاء المفردة (انظر الصورة A)

- قبل التشغيل لأول مرة يجب عليك تجميع العدة الكهربائية كما يلي:
- حرك الشداد السريع (3) فوق عمود الثقب (4).

- (8) ذراع زنق لمصد العمق
- (9) محدد العمق
- (10) لافتة تحذير الليزر
- (11) الطارة الدوارة
- (12) وحدة الدفع
- (13) مفتاح التشغيل والإطفاء المزود بوظيفة الإطفاء السريع
- (14) وحدة العرض
- (15) ضابط عدد اللفات
- (16) ظرف ريش الثقب سريع الربط
- (17) عدة الشغل<sup>(A)</sup>
- (18) تجاويف التركيب
- (19) مصد التوازي
- (20) لوابل مجهزة لمصد التوازي
- (21) مفتاح اختيار ترس السرعة
- (22) وحدة الإضاءة والليزر
- (23) مفتاح سداسي الرأس المجوف (4 مم)
- (24) لولب تثبيت عمود الثقب
- (25) خابور توجيه عمود الثقب
- (26) الحز الدليلي لصفيحة القاعدة
- (27) حلقة تأمين
- (28) حلقة التثبيت
- (29) جبلة التثبيت
- (30) زر الإضاءة
- (31) زر مؤشر تصوير الليزر
- (32) مخرج إشعاع الليزر
- (33) زر مابين عدد اللفات/مابين عمق الثقب
- (34) زر نقطة الصفر
- (35) لولب ضبط قوة زنق المكبح

(A) لا يتضمن إطار التوريد الاعتيادي التوابل المصورة أو المشروحة. تجد التوابل الكاملة في برنامجنا للتوابل.

## البيانات الفنية

ماكينة الثقب المثبتة على طاولة PBD 40		
رقم الصنف	3 603 M07 0..	
قدرة الدخل الاسمية	710	واط
عدد اللفات اللاحملي		
- السرعة الأولى	200-850	دقيقة <sup>-1</sup>
- السرعة الثانية	600-2500	دقيقة <sup>-1</sup>
طرارز الليزر	650	نانومتر
	1 >	ملي واط
فئة الليزر	2	
C <sup>6</sup>	1	
تفاوت خط الليزر	0,5	ملي راد



- أدخل عمود الثقب (4) في صفيحة القاعدة (1) بحيث يدخل خابور التوجيه (25) في الحز الدليلي (26).
- أحكم ربط لولب التثبيت (24) باستخدام المفتاح سداسي الرأس المجوف (23).

### التركيب على سطح عمل (انظر الصورة B)

- ◀ يجب أن يتم تركيب العدة الكهربائية على سطح عمل مستو وثابت (منضدة عمل مثلاً) قبل البدء بالعمل لضمان الاستعمال الآمن.
- ثبت العدة الكهربائية على سطح العمل بواسطة لولب ربط مناسبة. يتم ذلك عن طريق الثقوب (18).

### التشغيل

- ◀ اسحب القابس من مقبس الشبكة الكهربائية قبل إجراء أي عمل على العدة الكهربائية.
- ◀ أعد ربط جميع اللولب وأذرع الزنق بعد الضبط في العدة الكهربائية.

### التحضير للعمل

- إضاءة نطاق العمل (انظر الصورة D)
- احرص على تأمين إضاءة كافية لنطاق العمل المباشر.
- لغرض تشغيل الشاشة (14) قم بإدارة مفتاح التشغيل والإطفاء (13) إلى الوضع .
- قم بتشغيل وحدة الإضاءة (22) باستخدام الزر (30).
- يظهر في الشاشة (14) البيان „Light“ (الضوء).

### ضبط موضع قطعة الشغل بشكل صحيح (انظر الصورة E)

- يوضع لك مؤشر تصويب الليزر موضع الثقب الدقيق.
- لغرض تشغيل الشاشة (14) قم بإدارة مفتاح التشغيل والإطفاء (13) إلى الوضع .
- قم بتشغيل وحدة الليزر (22) باستخدام الزر (31).
- يظهر في الشاشة (14) البيان „Laser“ (الليزر).
- قم بمحاذاة العلامة على قطعة الشغل مع مؤشر تصويب الليزر.

### تثبيت قطعة الشغل (انظر الصور F1-F2)

- يجب أن يتم تثبيت قطعة الشغل بإحكام دائماً من أجل ضمان أمان مثالي أثناء الشغل. لا تعالج قطع الشغل الصغيرة جداً لدرجة لا تسمح بقمطها.
- يجب أن تسند قطع الشغل الطويلة والثقيلة من طرف نهايتها السائبة أو أن تضع شيئاً ما تحتها.
- **ملحوظة:** لتثبيت قطع الشغل الصغيرة استخدم ملزمة ماكينات (مثل Bosch MS 80).
- قم بضبط موضع قطعة الشغل باستخدام مؤشر تصويب الليزر.
- قم بحل ذراع التثبيت السريع (2) من الشداد السريع (3).
- اترك الشداد السريع يستقر على قطعة الشغل. أدر ذراع التثبيت السريع (2) في اتجاه عقارب الساعة، إلى أن يتم شد قطعة الشغل جيداً.
- بعد الثقب قم بحل ذراع التثبيت السريع (2) عكس اتجاه حركة عقارب الساعة.
- أدر الشداد السريع (3) إلى الجانب وأخرج قطعة الشغل.
- يُستخدم مصد التوازي (19) في تأمين قطع الشغل الأكبر حجماً ضد الالتواء.
- قم بحل اللولب المجمع (20) بمصد التوازي (19) و قم بتركيب مصد التوازي في حوز صفيحة القاعدة (1).

### شفط الغبار/النشارة

- إن أغيرة بعض المواد كالطلاء الذي يحتوي على الرصاص، وبعض أنواع الفشب والفلزات والمعادن، قد تكون مضرّة بالصحة. إن ملامسة أو استنشاق الأغيرة قد يؤدي إلى ردود فعل زائدة الحساسية و/أو إلى أمراض المجاري التنفسية لدى المستخدم أو لدى الأشخاص المتواجدين على مقربة من المكان.
- تعتبر بعض الأغيرة المعينة، كأغيرة البلوط والزان من مسببات السرطان، وبالأخص عند اتصالها بالمواد الإضافية الخاصة بمعالجة الخشب (ملح حامض الكروميك، المواد الحافظة للخشب). يجوز أن يتم معالجة المواد التي تحتوي على الأسبستوس من قبل العمال المتخصصين فقط دون غيرهم.
- حافظ على تهوية مكان الشغل بشكل جيد.
- ينصح بارتداء قناع وقاية للتنفس من فئة المرشح P2.
- تراعى الأحكام السارية في بلدكم بالنسبة للمواد المرغوب معالجتها.
- ◀ تجنب تراكم الغبار بمكان العمل. يجوز أن تستعمل الأغيرة بسهولة.

### استبدال العدد (انظر الصورة C)

- يتم توريد وحدة الإدارة (12) من المصنع مزودة بطرف ريش ثقب سريع الربط ثنائي الجلبة (16).

### تركيب عدة الشغل

- أدر حلقة التأمين (27) في اتجاه „UNLOCK“ (تحرير القفل).
- أدر جلبة التثبيت (29) في اتجاه عقارب الساعة إلى أن تتمكن من تركيب عدة الشغل (17).
- قم بتركيب عدة الشغل (17) بشكل كامل وثبتها في حاضن العدة و قم بربط جلبة التثبيت (29) عن طريق إدارتها يدوياً بقوة عكس اتجاه حركة عقارب الساعة. أمسك في هذه الأثناء حلقة التثبيت (28) جيداً.
- أدر حلقة التأمين (27) في اتجاه „LOCK“ (تأمين القفل).
- إرشاد: عند تركيب ريش ثقب صغيرة، اضبط حاضن العدة قبل ذلك على القطر التقريبي لريشة الثقب. وإلا فسيكون هناك خطر تركيب ريشة الثقب بتمرکز غير سليم.

- أحكم ربط اللوالب الممنجة مرة أخرى.
- قم بتثبيت قطعة الشغل باستخدام الشداد السريع (3).

### ضبط ارتفاع وحدة الإدارة (انظر الصورة G)

- ◀ لا تقم بتعديل ارتفاع وحدة الإدارة أثناء التشغيل. لا تقم بالضغط على ذراع الزنق (7) إلا عندما تكون الطارة الدوارة في وضعها الأصلي. تمنع إجراءات الاحتياط هذه وقوع الإصابات المحتملة.

يمكن ضبط ارتفاع وحدة الإدارة (12) حسب طول عدة الشغل وحجم قطعة الشغل.

- ملحوظة:** بعد ضبط ارتفاع وحدة الإدارة يجب مراجعة وضع قطعة الشغل مجدداً باستخدام مؤشر تصويب الليزر. وإذا لزم الأمر يجب إعادة محاذاة قطعة الشغل.

عندما يكون ذراع الزنق (7) مفتوحاً يمنع المكعب سقوط وحدة الإدارة (12) دون قصد. قم من وقت لآخر بمراجعة قوة زنق المكعب و قم بتعديل ضبطها عند اللزوم.

- تأكد أن الطارة الدوارة (11) في وضعها الأصلي. أمسك الطارة الدوارة (11) بإحدى يديك و قم باليد الأخرى بيل ذراع الزنق (7) عكس اتجاه عقارب الساعة.

- اضبط ارتفاع وحدة الإدارة (12) باستخدام الطارة الدوارة، وفقاً لعدة الشغل المستخدمة وارتفاع قطعة الشغل.

- أحكم ربط ذراع الزنق (7) مجدداً في اتجاه حركة عقارب الساعة.

**ملحوظة:** يتمتع ذراع الزنق (7) بوضع للإدارة الحرة، بحيث يمكن إدارته إلى أي وضع مربع للعمل أو موفر للمكان.

أبعد المقبض عن وحدة الإدارة بينما ذراع الزنق مشدود، وأدره في الاتجاه المرغوب ثم اتركه يرتد مرة أخرى.

### بدء التشغيل

- ◀ يراعى جهد الشبكة الكهربائية! يجب أن يتطابق جهد منبع التيار مع البيانات المذكورة على لوحة صنع العدة الكهربائية. يمكن أن يتم تشغيل العدد الكهربائية المميزة بعلامة 230 فلت في مقبس 220 فلت أيضاً.

### التشغيل

- لغرض تشغيل الشاشة (14) قم بإدارة مفتاح

التشغيل والإطفاء (13) إلى الوضع 

- لغرض تشغيل العدة الكهربائي أدر مفتاح



التشغيل والإطفاء (13) إلى الوضع . عندئذ يمكنك ضبط عدد اللفات.

### الإطفاء

- لغرض إنهاء الثقب أدر مفتاح التشغيل والإطفاء

(13) إلى الوضع 

أو

- لغرض الإطفاء التام للعدة الكهربائية أدر مفتاح التشغيل والإطفاء (13) إلى الوضع "0".
- ملحوظة:** العدة الكهربائية لا يسري بها الآن تيار كهربائي. يتم محو جميع أوضاع الضبط الحالية.

### وظيفة الإطفاء السريع

يمكن إيقاف العدة الكهربائية بسرعة من خلال وظيفة الإطفاء السريع، إذا تكلبت العدة الكهربائية في قطعة الشغل مثلاً.



- اضغط سريعاً ولوهلة قصيرة على مفتاح التشغيل والإطفاء (13). يتم إطفاء العدة الكهربائية والشاشة على الفور.

**ملحوظة:** العدة الكهربائية لا يسري بها الآن تيار كهربائي. يتم محو جميع أوضاع الضبط الحالية.

- إعادة تشغيل العدة الكهربائية بعد ذلك يجب إعادة إدارة مفتاح التشغيل والإطفاء (13) إلى الوضع "0".

بعد ذلك يمكن تشغيل العدة الكهربائية مرة أخرى



(مفتاح التشغيل والإطفاء (13) في الوضع ( ) .)

### واقية إعادة التشغيل

تمنع واقية إعادة التشغيل إعادة تشغيل العدة الكهربائية بشكل غير محكوم بعد عودة الإمداد بالتيار الكهربائي (مثلاً عند سحب القابس الكهربائي أثناء التشغيل).

- لإعادة تشغيل العدة الكهربائية بعد ذلك يجب إعادة إدارة مفتاح التشغيل والإطفاء (13) إلى



الوضع  بعد ذلك يمكن تشغيل العدة الكهربائية مرة أخرى



(مفتاح التشغيل والإطفاء (13) في الوضع ( ) .)

### خاصية الحماية من التحميل الزائد

في الاستعمال المطابق للتعليمات لا يمكن تعريض العدة الكهربائية للتحميل الزائد. في حالة التحميل الزائد يتم فصل العدة الكهربائية تلقائياً من قبل وحدة التحكم الإلكتروني.

- إعادة تشغيل العدة الكهربائية بعد ذلك يجب إعادة إدارة مفتاح التشغيل والإطفاء (13) إلى



الوضع  بعد ذلك يمكن تشغيل العدة الكهربائية مرة أخرى



(مفتاح التشغيل والإطفاء (13) في الوضع ( ) .)

### ضبط عدد الدوران

- ◀ اضبط عدد اللفات الصحيح قبل بدء العمل. يجب أن يكون عدد اللفات مناسباً لقطر الثقب وللخامة المراد ثقبها. في حالة ضبط عدد لفات غير صحيح يمكن أن تتكلم عدة الشغل في قطعة الشغل.

عند ضبط عدد اللفات المناسب استرشد بمخطط عدد اللفات (6). فهو يوضع عدد اللفات (لفة/دقيقة) الذي يجب ضبطه ارتباطاً بقطر ريش الثقب (Ø) بوحدة (مم) مع خامات الفولاذ (Steel) والألومنيوم (Aluminium).

## اختيار ترس السرعة يدويا

◀ اضبط مفتاح اختيار ترس السرعة (21) فقط عندما تكون العدة الكهربائية متوقفة عن الحركة.

يمكن بواسطة مفتاح اختيار ترس السرعة (21) أن تختار 2 نطاق لعدد اللفات مسبقاً.

## السرعة الأولى:

نطاق عدد لفات منخفض، للعمل بقيم قطر ثقب كبيرة.

## السرعة الثانية:

نطاق عدد لفات مرتفع، للعمل بقيم قطر ثقب صغيرة.

– أدر مفتاح اختيار ترس السرعة (21) إلى الوضع المرغوب.

إذا تعذر تحريك مفتاح اختيار ترس السرعة حتى النهاية (21) أدر طرف ريش الثقب مع ريشة الثقب بعض الشيء.

## ضابط عدد اللفات الإلكتروني (انظر الصور H)

يمكنك باستخدام ضابط عدد اللفات (15) ضبط عدد لفات العدة الكهربائية دون تدريج.

– لغرض تشغيل العدة الكهربائية أدر مفتاح



التشغيل والإطفاء (13) إلى الوضع .

– اضبط بواسطة الزر (33) نطاق العرض بالشاشة على „Speed“ (السرعة).

– استمر في إدارة ضابط عدد اللفات (15) إلى أن يظهر في الشاشة (14) عدد اللفات المرغوب.

## إرشادات العمل

## ملاحظات عامة

تأكد قبل الثقب أن الشدائد السريع (3) أو مصدر التوازي (19) أو ملازمة الماكينات (تابع) مشدودة جيداً.

في حالة خروج ريشة الثقب من قطعة الشغل يمكن أن تتكلم ريشة الثقب في قطعة الشغل وتسحب قطعة الشغل معها. لذلك قم في نهاية الثقب بإبطاء حركة الدفع.

إذا تعرضت عدة الشغل للانحصار، قم بإطفاء العدة الكهربائية. اترك عدة الشغل وقطعة الشغل حتى يبردا. قم بإزالة نشارة الثقب. ابحث عن سبب تكلب عدة الشغل واعمل على إزالته.

## إرشادات خاصة للثقب في المعدن

قم بتخشين قطع الشغل المعدنية قبل الثقب.

قم بعمل ثقب أولي في حالة أقطار الثقب التي تزيد عن 10 مم.

لتبريد موضع الثقب استخدم زيت القطع (مثلا زيت القطع العام من بوش)، حتى تستطيع العمل بشكل أفضل.

## مكان المستخدم

◀ قف أمام العدة الكهربائية. حتى تتمتع دائماً برؤية جيدة لموضع الثقب.

– أبعد اليدين والأصابع عن عدة الشغل الدوارة. لا تصالب ذراعيك أمام وحدة الإدارة.

## الثقب

– ضع قطعة الشغل على صفيحة القاعدة (1).

– اضبط ارتفاع وحدة الإدارة.

– قم بمحاذاة قطعة الشغل باستخدام مؤشر التصويب.

– شد قطعة الشغل بإحكام.

– اضبط عدد لفات مناسب.

– قم بتشغيل العدة الكهربائية.

– للثقب أدر الطارة الدوارة (11) بدفع متساوي، إلى أن يتم الوصول إلى عمق الثقب المرغوب.

– عند الوصول إلى عمق الثقب المرغوب اعكس اتجاه دوران الطارة الدوارة (11) حتى تعود وحدة الإدارة إلى الوضع الأصلي.

– اطفئ العدة الكهربائية.

## عرض عمق الثقب (انظر الصورة I)

يمكن عن طريق الشاشة (14) عرض قيم عمق الثقب المالية.

– بعد ضبط عدد اللفات قم بواسطة الزر (33) بضبط نطاق عرض الشاشة „Depth“ (العمق).

– اضبط ارتفاع وحدة الإدارة.

– ضع رأس ريشة الثقب على قطعة الشغل.

– اضغط على الزر (34) لتحديد نقطة الصفر.

– يظهر في وحدة العرض (14) البيان „Reset“ (إعادة الضبط).

– قم بالثقب بدفع متساو إلى أن يظهر عمق الثقب المرغوب في الشاشة.

## ضبط عمق الثقب (انظر الصور J)

باستخدام ممدد العمق (9) يمكن تحديد عمق الثقب t.

– قم بحل ذراع الزنق (8) عكس اتجاه حركة عقارب الساعة.

– قم بإجراء تجربة ثقب. إذا ظهر في الشاشة (14)

عمق الثقب المرغوب t فقم بإحكام ربط ذراع

الزنق (8) مرة أخرى.

– ويكون عمق الثقب t هو القيمة المحددة لعمليات الثقب التالية.

## النقل (انظر الصورة K)

– لغرض النقل أمسك العدة الكهربائية بكلتا يديك من صفيحة القاعدة (1) (1) أو بيد واحدة من عمود الثقب (4) (2).

– لا تقم بحمل العدة الكهربائية من الطارة الدوارة (11) (3).

## الصيانة والخدمة

## الصيانة والتنظيف

◀ اسحب القابس من مقبس الشبكة الكهربائية قبل إجراء أي عمل على العدة الكهربائية.

◀ للعمل بشكل جيد وأمن حافظ دائماً على نظافة العدة الكهربائية وفتحات التهوية.

– إذا تطلب الأمر استبدال خط الإمداد، فينبغي أن يتم ذلك من قبل شركة Bosch أو من قبل مركز خدمة

الزبائن المعتمد لشركة **Bosch** للعدد الكهربائية، لتجنب التعرض للمخاطر.  
عند الحاجة قم بتنظيف عمود الثقب (4) باستخدام قطعة قماش جافة مع رشها برفق بزيت القطع العام من بوش (تابع).

### ضبط مكعب وحدة الإدارة (انظر الصورة L)

يمكن تعديل ضبط قوة زنق مكعب وحدة الإدارة (12).

### الفحص

- يجب أن تكفل قوة زنق المكعب تثبيت وحدة الإدارة جيدًا في أي ارتفاع.

### الضبط

- أدر لولب الضبط (35) بواسطة مفتاح سداسي الرأس المجوف (23) عكس اتجاه حركة عقارب الساعة، لتقليل قوة الزنق أو في اتجاه حركة عقارب الساعة لزيادة قوة الزنق.  
- تأكد أنه قد تم الوصول إلى قوة الزنق المرغوبة.

### خدمة العملاء واستشارات الاستخدام

يجب مركز خدمة العملاء على الأسئلة المتعلقة بإصلاح المنتج وصيانتها، بالإضافة لقطع الغيار. تجد الرسوم التفصيلية والمعلومات الخاصة بقطع الغيار في الموقع: [www.bosch-pt.com](http://www.bosch-pt.com)  
يسر فريق Bosch لاستشارات الاستخدام مساعدتك إذا كان لديك أي استفسارات بخصوص منتجاتنا وملحقاتها.

يلزم ذكر رقم الصنف ذو الفئات العشر وفقا للوحة صنع المنتج عند إرسال أية استفسارات أو طلبيات قطع غيار.

### المغرب

Robert Bosch Morocco SARL  
53، شارع الملازم محمد مروود  
20300 الدار البيضاء  
الهاتف: +212 5 29 31 43 27  
البريد الإلكتروني: [sav.outillage@ma.bosch.com](mailto:sav.outillage@ma.bosch.com)

تجد المزيد من عناوين الخدمة تحت:

[www.bosch-pt.com/serviceaddresses](http://www.bosch-pt.com/serviceaddresses)

### التخلص من العدة الكهربائية

ينبغي تسليم العدد الكهربائية والتوابع والعبوة إلى مركز معالجة النفايات بطريقة محافظة على البيئة.  
لا ترم العدد الكهربائية ضمن النفايات المنزلية.





### فقط لدول الاتحاد الأوروبي:

حسب التوجيه الأوروبي 2012/19/EU بصدد الأجهزة الكهربائية والإلكترونية القديمة وتطبيقه ضمن القانون المحلي، ينبغي جمع العدد الكهربائية التي لم تعد صالحة للاستعمال بشكل منفصل، وتسليمها لمركز يقوم بإعادة استغلالها بطريقة محافظة على البيئة.

<b>de</b>	<b>EU-Konformitätserklärung</b> <b>Tischbohrmaschine</b>	Sachnummer	Wir erklären in alleiniger Verantwortung, dass die genannten Produkte allen einschlägigen Bestimmungen der nachfolgend aufgeführten Richtlinien und Verordnungen entsprechen und mit folgenden Normen übereinstimmen. Technische Unterlagen bei: *
<b>en</b>	<b>EU Declaration of Conformity</b> <b>Bench drill</b>	Article number	We declare under our sole responsibility that the stated products comply with all applicable provisions of the directives and regulations listed below and are in conformity with the following standards. Technical file at: *
<b>fr</b>	<b>Déclaration de conformité UE</b> <b>Perceuse à colonne</b>	N° d'article	Nous déclarons sous notre propre responsabilité que les produits décrits sont en conformité avec les directives, règlements normatifs et normes énumérés ci-dessous. Dossier technique auprès de: *
<b>es</b>	<b>Declaración de conformidad UE</b> <b>Taladradora de columna</b>	Nº de artículo	Declaramos bajo nuestra exclusiva responsabilidad, que los productos nombrados cumplen con todas las disposiciones correspondientes de las Directivas y los Reglamentos mencionados a continuación y están en conformidad con las siguientes normas. Documentos técnicos de: *
<b>pt</b>	<b>Declaração de Conformidade UE</b> <b>Berbequim de coluna</b>	N.º do produto	Declaramos sob nossa exclusiva responsabilidade que os produtos mencionados cumprem todas as disposições e os regulamentos indicados e estão em conformidade com as seguintes normas. Documentação técnica pertencente à: *
<b>it</b>	<b>Dichiarazione di conformità UE</b> <b>Trapano a colonna</b>	Codice prodotto	Dichiariamo sotto la nostra piena responsabilità che i prodotti indicati sono conformi a tutte le disposizioni pertinenti delle Direttive e dei Regolamenti elencati di seguito, nonché alle seguenti Normative. Documentazione Tecnica presso: *
<b>nl</b>	<b>EU-conformiteitsverklaring</b> <b>Staaende boormachine</b>	Productnummer	Wij verklaren op eigen verantwoordelijkheid dat de genoemde producten voldoen aan alle desbetreffende bepalingen van de hierna genoemde richtlijnen en verordeningen en overeenstemmen met de volgende normen. Technisch dossier bij: *
<b>da</b>	<b>EU-overensstemmelseserklæring</b> <b>Standerboremaskine</b>	Typenummer	Vi erklærer som eneansvarlige, at det beskrevne produkt er i overensstemmelse med alle gældende bestemmelser i følgende direktiver og forordninger og opfylder følgende standarder. Tekniske bilag ved: *
<b>sv</b>	<b>EU-konformitetsförklaring</b> <b>Pelarbormaskin</b>	Produktnummer	Vi förklarar under eget ansvar att de nämnda produkterna uppfyller kraven i alla gällande bestämmelser i de nedan angivna direktiven och förordningarna och att de stämmer överens med följande normer. Teknisk dokumentation: *
<b>no</b>	<b>EU-samsvarserklæring</b> <b>Stasjonær bormaskin</b>	Produktnummer	Vi erklærer under eneansvar at de nevnte produktene er i overensstemmelse med alle relevante bestemmelser i direktivene og forordningene nedenfor og med følgende standarder. Teknisk dokumentasjon hos: *
<b>fi</b>	<b>EU-vaatimustenmukaisuusvakuutus</b> <b>Pylväsporakone</b>	Tuotenumero	Vakuutamme täten, että mainitut tuotteet vastaavat kaikkia seuraavien direktiivien ja asetusten asiaankuuluvia vaatimuksia ja ovat seuraavien standardien vaatimusten mukaisia. Tekniset asiakirjat saatavana: *
<b>el</b>	<b>Δήλωση πιστότητας ΕΕ</b> <b>Σταθερό δρέπανο</b>	Αριθμός ευρετηρίου	Δηλώνουμε με αποκλειστική μας ευθύνη, ότι τα αναφερόμενα προϊόντα αντιστοιχούν σε όλες τις σχετικές διατάξεις των πιο κάτω αναφερόμενων οδηγιών και κανονισμών και ταυτίζονται με τα ακόλουθα πρότυπα. Τεχνικά έγγραφα στη: *
<b>tr</b>	<b>AB Uygunluk beyanı</b> <b>Tezgah tipi matkap</b>	Ürün kodu	Tek sorumlu olarak, tanımlanan ürünün aşağıdaki yönetmelik ve direktiflerin geçerli bütün hükümlerine ve aşağıdaki standartlara uygun olduğunu beyan ederiz. Teknik belgelerin bulunduğu yer: *

<b>pl</b>	<b>Deklaracja zgodności UE</b> <b>Wiertarka stołowa</b>	Numer katalogowy	Oświadczamy z pełną odpowiedzialnością, że niniejsze produkty odpowiadają wszystkim wymaganiom poniżej wymienionych dyrektyw i rozporządzeń, oraz że są zgodne z następującymi normami. Dokumentacja techniczna: *
<b>cs</b>	<b>EU prohlášení oshodě</b> <b>Stojanová vrtačka</b>	Objednací číslo	Prohlašujeme na výhradní zodpovědnost, že uvedený výrobek splňuje všechny příslušné ustanovení níže uvedených směrnic a nařízení a je v souladu s následujícími normami: Technické podklady u: *
<b>sk</b>	<b>EÚ vyhlásenie ozhode</b> <b>Stojanová vrtačka</b>	Vecné číslo	Vyhlasujeme na výhradnú zodpovednosť, že uvedený výrobok spĺňa všetky príslušné ustanovenia nižšie uvedených smerníc a nariadení a je v súlade s nasledujúcimi normami: Technické podklady má spoločnosť: *
<b>hu</b>	<b>EU konformitási nyilatkozat</b> <b>Állványos fúrógép</b>	Cikkszám	Egyedüli felelősséggel kijelentjük, hogy a megnevezett termékek megfelelnek az alábbiakban felsorolásra kerülő irányelvek és rendeletek valamennyi idevágó előírásainak és megfelelnek a következő szabványoknak. Műszaki dokumentumok megőrzési pontja: *
<b>ru</b>	<b>Заявление о соответствии ЕС</b> <b>Вертикально-сверлильный станок на стойке</b>	Товарный №	Мы заявляем под нашу единоличную ответственность, что названные продукты соответствуют всем действующим предписаниям нижеуказанных директив и распоряжений, а также нижеуказанных норм. Техническая документация хранится у: *
<b>uk</b>	<b>Заява про відповідність ЄС</b> <b>Колонний вертикально-свердильний верстат</b>	Товарний номер	Мизаявляємо під нашу одноособову відповідальність, що названі вироби відповідають усім чинним положенням нищезначених директив і розпоряджень, а також нищезначених нормам. Технічна документація зберігається у: *
<b>kk</b>	<b>ЕО сәйкестік мағлұдамасы</b> <b>Үстелдік бұрғылау машинасы</b>	Өнім нөмірі	Өз жауапкершілікпен біз аталған өнімдер төменде жазылған директикалар мен жарлықтардың тиісті қағидаларына сәйкестігін және төмендегі нормаларға сай екенін білдіреміз. Техникалық құжаттар: *
<b>ro</b>	<b>Declarație de conformitate UE</b> <b>Mașină de găurit de banc</b>	Număr de identificare	Declarăm pe proprie răspundere că produsele menționate corespund tuturor dispozițiilor relevante ale directivelor și reglementărilor enumerate în cele ce urmează și sunt în conformitate cu următoarele standarde. Documentație tehnică la: *
<b>bg</b>	<b>ЕС декларация за съответствие</b> <b>Колонна бормашина</b>	Каталожен номер	С пълна отговорност ние декларираме, че посочените продукти отговарят на всички валидни изисквания на директивите и разпоредбите по-долу и съответства на следните стандарти. Техническа документация при: *
<b>mk</b>	<b>EU-Изјава за сообразност</b> <b>Столна дупчалка</b>	Број на дел/артикл	Со целосна одговорност изјавуваме, дека опишаните производи се во согласност со сите релевантни одредби на следните регулативи и прописи и се во согласност со следните норми. Техничка документација кај: *
<b>sr</b>	<b>EU-izjava o usaglašenosti</b> <b>Bušilica sa stal- kom</b>	Broj predmeta	Na sopstvenu odgovornost izjavljujemo, da navedeni proizvodi odgovaraju svim dotičnim odredbama naknadno navedenih smernica u uredaba i da su u skladu sa sledećim standardima. Tehnička dokumentacija kod: *
<b>sl</b>	<b>Izjava o skladnosti EU</b> <b>Namizni vrtalnik</b>	Številka artikla	Izjavljamo pod izključno odgovornostjo, da je omenjen izdelek v skladu z vsemi relevantnimi določili direktiv in uredb ter ustreza naslednjim standardom. Tehnična dokumentacija pri: *
<b>hr</b>	<b>EU izjava o sukladnosti</b> <b>Stolna bušilica</b>	Kataloški br.	Pod punom odgovornošću izjavljujemo da navedeni proizvodi odgovaraju svim relevantnim odredbama direktiva i propisima navedenima u nastavku i da su sukladni sa sljedećim normama. Tehnička dokumentacija se može dobiti kod: *

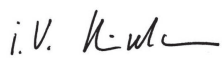
et	<b>EL-vastavusdeklaratsioon</b>	Kinnitame ainuvastutatajena, et nimetatud tooted vastavad järgnevalt loetletud direktiivide ja määruste kõikidele asjaomastele nõuetele ja on kooskõlas järgmiste normidega. Tehnilised dokumendid saadaval: *	
	<b>Lauapuur</b> Tootenumber		
lv	<b>Deklarācija par atbilstību ES standartiem</b>	Mēs ar pilnu atbildību paziņojam, ka šeit aplūkoti izstrādājumi atbilst visiem tālāk minētajās direktīvās un rīkojumos ietvertajām saistošajām nostādnēm, kā arī sekojošiem standartiem. Tehniskā dokumentācija no: *	
	<b>Galda urbjmašīna</b> Izstrādājuma numurs		
lt	<b>ES atitikties deklaracija</b>	Atsakingai pareiškiame, kad išvardyti gaminiai atitinka visus privalomus žemiau nurodytų direktyvų ir reglamentų reikalavimus ir šiuos standartus. Techninė dokumentacija saugoma: *	
	<b>Stalinis gręžtuvas</b> Gaminio numeris		
<b>PBD 40</b>	3 603 M07 0..	2006/42/EC 2014/30/EU 2011/65/EU	EN 62841-1:2015 EN 62841-3-13:2017 EN 55014-1-2017+A11:2020 EN 55014-2: 2015 EN IEC 61000-3-2:2019 EN 61000-3-3:2013+A1:2019 EN IEC 63000:2018
		 <b>BOSCH</b>	* Robert Bosch Power Tools GmbH (PT/ECS) 70538 Stuttgart GERMANY
		Henk Becker Chairman of Executive Management	Helmut Heinzelmann Head of Product Certification
			
		Robert Bosch Power Tools GmbH, 70538 Stuttgart, GERMANY Stuttgart, 10.06.2020	